

# HIKOKI

HIGH PERFORMANCE POWER TOOLS

Cata-listino accessori  
HIKOKI + CARAT  
2023

L'accessorio  
perfetto per  
ogni lavoro.



Un nuovo  
marchio, le  
stesse elevate  
performance.



Tokyo, Shinagawa Tower  
Quartier generale mondiale  
Koki Holdings Co.,Ltd.

# Hitachi Italia

è ora

# **HiKOKI**

**HIGH PERFORMANCE POWER TOOLS**



Dal 1° ottobre 2018 Hitachi Koki è diventata KOKI Holdings, un grande gruppo industriale mondiale specializzato e concentrato nella progettazione, produzione e commercializzazione di utensili elettrici ad alte prestazioni, i quali sono costruiti con l'obiettivo di soddisfare appieno le esigenze del professionista e sono il risultato finale di una grande esperienza e di una notevole abilità tecnica acquisita nel corso degli anni. I prodotti HiKOKI sono caratterizzati dalle loro eccellenti prestazioni, il loro design basato sul concetto di sicurezza e la loro lunga durata nel tempo.

Sviluppiamo tecnologie innovative dal 1948

# Estensione di garanzia

## **HIKOKI**

## **CARAT**



Vogliamo dimostrarti l'affidabilità e la qualità dei nostri prodotti estendendo il periodo di garanzia previsto dalla legge, previa registrazione degli acquisti sul nostro sito web: [www.hikoki-powertools.it](http://www.hikoki-powertools.it)

Per usufruire dell'estensione di garanzia dovrai presentare al centro assistenza autorizzato il certificato dell'estensione stampato durante la registrazione, assieme ad un documento che attesti l'acquisto del prodotto, riportante la data di acquisto ed il numero di matricola (obbligatorio).

L'estensione di garanzia si riterrà valida solo per le macchine correttamente mantenute. Per qualsiasi evenienza puoi contattare il nostro Team di esperti al numero: 0444 548156

## Registra gli acquisti sul sito ed estendi la garanzia

All'acquisto di ogni: elettro utensile sia HIKOKI che CARAT, batteria (Multi Volt - 12 V - 14,4 V - 18 V) e caricabatteria hai diritto a 3 anni di garanzia registrando l'acquisto (entro 1 mese) in un'apposita area del nostro sito web. Compiuta questa operazione verrai inserito nella nostra newsletter.

**3 ANNI DI GARANZIA**  
ELETTROUTENSILI  
E BATTERIE

*anche utensili pneumatici*

## Motore AC Brushless, garantito 5 ANNI !!!

Effettuata la registrazione del prodotto per l'estensione di garanzia, se il prodotto è dotato di motore AC Brushless (motore Brushless a filo) avrai diritto a 5 anni di garanzia sui componenti del motore.

**5 ANNI DI GARANZIA**  
MOTORE  
AC BRUSHLESS



# Indice accessori

## Accessori per avvitare





	Livello	6
	Flessometri	8
	Cutter	9
	Inserti di nuova generazione per avvitatori ad impulsi	11
	Inserti per avvitatori e accessori per l'avvitatura	12
	Bussole esagonali per avvitatori ad impulsi	15
	Kit inserti e bussole	20

## Accessori per trapani

	Mandrini	24
	Fruste e accessori per miscelatori	27
	Programma punte elicoidali <ul style="list-style-type: none"> <li>· punte per muratura</li> <li>· punte multimateriale</li> <li>· punte a lancia per vetro e ceramica</li> <li>· punte speciali</li> <li>· punte per legno</li> <li>· punte per metallo</li> </ul>	28

	Programma frese <ul style="list-style-type: none"> <li>· Seghe a tazza multiuso</li> <li>· Seghe a tazza bimetalliche HSS</li> <li>· Seghe a tazza bimetalliche Co 8%</li> <li>· Frese a gradino</li> <li>· Frese a tazza in acciaio HSS</li> <li>· Frese dritte attacco weldon 19 mm</li> <li>· Punzoni manuali</li> </ul>	42
--	---	----

## Accessori per martelli

	Foretti per tagliare tondini di ferro SDS-plus	57
	Punte SDS-plus 2T e 4T	58
	Adattatori SDS-plus ed estrattore polveri	64
	Punte SDS-max 4T	65
	Punte 4T con aspirazione SDS-plus ed SDS-max	68
	Punte a fioretto SDS-max	70
	Corone al Widia Sistema conico K 1:8	71
	Sistema modulare filettato "Sistema Versio"	72
	Connettore SDS-max	73
	Programma scalpelli	74

## Accessori per le lavorazioni metalliche

	Mole da taglio e sbavatura	82
	Dischi abrasivi lamellari, decapaggio e satinatura	83
	Accessori per smerigliatrici	84
	Spazzole abrasive	86
	Accessori per lucidare	90



## Accessori per utensile multifunzione

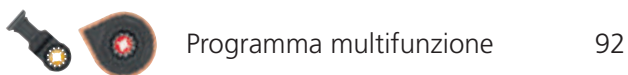

Programma multifunzione 92

## Accessori per segchetti alternativi e segacci



Lame per segchetti alternativi e segacci universali 106

## Accessori per la lavorazione del legno



Carte abrasive per levigatrici 122



Lame e mini coltelli per pialle 126



Frese per legno 127

## Accessori per troncatrici e seghe circolari



Lame per troncatrici e seghe circolari 130



Stazioni di lavoro 135

## Accessori per l'aspirazione



Adattatori per aspirazione 136



Sacchi raccogli-polvere e raccordi per elettroutensili 137



Accessori per aspiratori 137

### Accessori specifici

· rulli di centraggio e staffe per VB16Y - VB3616DA

· set taglio e filiera per CL10D - CL10D2 - CL18DSL

· set porta cartucce e sacchetti per AC18DA



145

## Accessori per utensili pneumatici



Chiodi 146



Punti leggeri, punti metallici e micropin 148



Striscie assemblate di viti 149



Chiodi ed accessori per NC40G 150



Accessori per la manutenzione di utensili pneumatici 151

## Vario



Programma giardinaggio 152



Valigette e alloggiamenti 154



Barre di accessori pre-allestite 158

## Batterie, caricabatterie ed accessori cordless



Batterie, caricabatterie e adattatore AC/DC 168



Ventilatore, torce, lampade da lavoro e proiettore 179



Radio cordless da cantiere 182



Grasso per martelli 184



Indice alfanumerico 292

**PROGRAMMA CARAT** da pagina: 186

NEW

# Livelle HIKOKI



**all user**



## Livella a 2 bolle

Robusta livella in alluminio a 2 fiale con rinforzi laterali in gomma. Superficie superiore con funzione di misurazione millimetrica. Fiale di nuove generazione: antiscalfittura, antiurto, antiriflesso e anti-appannamento, garantite a vita.

Caratteristiche	Codice	Codice EAN	Listino (€ +IVA)
livella ALL USER 40 cm, spessore 1,2 mm precisione +/- 0,5 mm	HKACAR040	8054111931045	21,50
livella ALL USER 60 cm, spessore 1,2 mm precisione +/- 0,5 mm	HKACAR060	8054111931052	25,50
livella ALL USER 80 cm, spessore 1,2 mm precisione +/- 0,5 mm	HKACAR080	8054111931069	30,50
livella ALL USER 100 cm, spessore 1,2 mm precisione +/- 0,5 mm	HKACAR100	8054111931076	35,50

**worker**



## Livella a 2 bolle rinforzata

Robusta livella in alluminio a 2 fiale con tappi laterali in gomma antiurto. Superficie superiore con funzione di misurazione millimetrica ed elementi in gomma antiscivolo anche nel corpo della livella. Fiale di nuove generazione: antiscalfittura, antiurto, antiriflesso e anti-appannamento, garantite a vita. Base rettificata per una misurazione più precisa.

Caratteristiche	Codice	Codice EAN	Listino (€ +IVA)
livella WORKER 40 cm, spessore 1,4 mm precisione +/- 0,5 mm	HKAPRO040	8054111931083	28,50
livella WORKER 60 cm, spessore 1,4 mm precisione +/- 0,5 mm	HKAPRO060	8054111931090	34,50
livella WORKER 80 cm, spessore 1,4 mm precisione +/- 0,5 mm	HKAPRO080	8054111931106	37,50
livella WORKER 100 cm, spessore 1,4 mm precisione +/- 0,5 mm	HKAPRO100	8054111931113	42,50



## professional



### Livella a 3 bolle rinforzata

Robusta livella in alluminio a 3 file con tappi laterali in gomma antiurto. Superficie superiore con funzione di misurazione millimetrica ed elementi in gomma antiscivolo anche nel corpo della livella.

Fiale di nuove generazione: antiscalfittura, antiurto, antiriflesso e anti-appannamento, garantite a vita. Base rettificata per una misurazione più precisa.

Caratteristiche	Codice	Codice EAN	Listino (€ +IVA)
livella professional 40 cm, spessore 1,4 mm precisione +/- 0,5 mm	HKASPR040	8054111931120	35,50
livella professional 60 cm, spessore 1,4 mm precisione +/- 0,5 mm	HKASPR060	8054111931137	43,50
livella professional 80 cm, spessore 1,4 mm precisione +/- 0,5 mm	HKASPR080	8054111931144	54,00
livella professional 100 cm, spessore 1,4 mm precisione +/- 0,5 mm	HKASPR100	8054111931151	64,00

## professional MAGNETIC



### Livella a 3 bolle magnetica

Robusta livella in alluminio a 3 file con tappi laterali in gomma antiurto. Superficie superiore con funzione di misurazione millimetrica ed elementi in gomma antiscivolo anche nel corpo della livella.

Fiale di nuove generazione: antiscalfittura, antiurto, antiriflesso e anti-appannamento, garantite a vita. Base magnetica e rettificata per una misurazione più precisa.

Caratteristiche	Codice	Codice EAN	Listino (€ +IVA)
livella professional 40 cm, base magnetica spessore 1,4 mm, precisione +/- 0,5 mm	HKASPM040	8054111931168	50,00
livella professional 60 cm, base magnetica spessore 1,4 mm, precisione +/- 0,5 mm	HKASPM060	8054111931175	60,00
livella professional 80 cm, base magnetica spessore 1,4 mm, precisione +/- 0,5 mm	HKASPM080	8054111931182	67,00



NEW

# Flessometri HIKOKI



## WORKER 53

Il corpo compatto in ABS garantisce leggerezza mentre gli inserti gommati garantiscono protezione e resistenza contro gli urti. Molla di rientro ad alte prestazioni con scorrimento fluido e sicuro. Doppio sistema di bloccaggio nastro: uno di blocco e uno di stop che libera il nastro al rilascio della pressione.

Caratteristiche	Codice	Codice EAN	Listino (€ +IVA)
flessometro WORKER 53 da 3 m larghezza 16 mm, doppio sistema di bloccaggio	HKAFC3325	8054111931298	8,60
flessometro WORKER 53 da 5 m larghezza 25 mm, doppio sistema di bloccaggio	HKAFC3525	8054111931304	13,70
flessometro WORKER 53 da 8 m larghezza 25 mm, doppio sistema di bloccaggio	HKAFC3825	8054111931311	22,30



## WORKER 58

Il corpo compatto in ABS garantisce leggerezza mentre gli inserti gommati garantiscono protezione e resistenza contro gli urti. Molla di rientro ad alte prestazioni con scorrimento fluido e sicuro. Sistema Autolock ovvero il nastro si blocca automaticamente e si sblocca premendo il pulsante.

Caratteristiche	Codice	Codice EAN	Listino (€ +IVA)
flessometro worker 58 da 3 m larghezza 16 mm, sistema autolock	HKAFC8316	8054111931328	10,40
flessometro worker 58 da 5 m larghezza 19 mm, sistema autolock	HKAFC8519	8054111931335	13,70
flessometro worker 58 da 8 m larghezza 25 mm, sistema autolock	HKAFC8825	8054111931342	24,40



## PROFESSIONAL 527 - 827

Robusto flessometro professionale con rivestimento gommato per una migliore presa. Molla di rientro ad alte prestazioni con scorrimento fluido e sicuro. Sistema Autolock ovvero il nastro si blocca automaticamente e si sblocca premendo il pulsante. Robusto nastro concavo dello spessore di 0,16 mm rivestito in nylon con elevata resistenza alle pieghe, all'abrasione e alla ruggine.

Caratteristiche	Codice	Codice EAN	Listino (€ +IVA)
flessometro professional da 5 m, larghezza 27 mm spessore 0,16 mm, nastro rivestito in nylon	HKAFIG527	8054111931274	35,50
flessometro professional da 8 m, larghezza 27 mm spessore 0,16 mm, nastro rivestito in nylon	HKAFIG827	8054111931281	49,80



Descrizione	Per cutter	Codice	Codice EAN	Listino (€ +IVA)
-------------	------------	--------	------------	------------------

BOX LAME PER CUTTER				
box n° 10 lame da 25 mm SK4, spessore 0,5 mm, durezza 65 HRC	HKACUP025	HKA042500	8054111931878	8,50
box n° 10 lame rifinite al laser da 25 mm SK2, spessore 0,7 mm, 65 HRC	HKACUG025	HKA022500	8054111931885	14,00
box n° 10 lame rifinite al laser da 18 mm SK2, spessore 0,7 mm, 65 HRC	HKACUG018 - HKACUM018	HKA021800	8054111931892	8,50
box n° 10 lame rifinite al laser da 9 mm SK2, spessore 0,7 mm, 65 HRC	HKACUG009 - HKACUM009	HKA020900	8054111931908	5,50
box n° 10 lame trapeziodali rifinite al laser SK4, spessore 0,6 mm	HKACUT001 - HKACUA001	HKA021900	8054111931915	6,20

NEW

## Cutter HIKOKI



### CUTTER IN ABS

Leggero e resistente con inserti in gomma per una migliore presa. Portalama in acciaio inossidabile e lama SK4 in dotazione. Rotella per regolazione e bloccaggio.



Caratteristiche	Codice	Codice EAN	Listino (€ +IVA)
cutter in ABS+gomma da 25 mm, blocco con rotella lama a spezzare SK4, spessore 0,7 mm	HKACUP025	8054111931199	8,30

### CUTTER IN ABS GOMMATO

Robusto e resistente cutter con rivestimento gommato per un miglior comfort di utilizzo. Portalama in acciaio inossidabile e lama SK2 affilata a laser in dotazione. Corsore di regolazione e autobloccaggio lama. Pulsante per cambio lama rapido.



Caratteristiche	Codice	Codice EAN	Listino (€ +IVA)
cutter in ABS+gomma da 09 mm, autolock lama a spezzare SK2, spessore 0,6 mm	HKACUG009	8054111931229	5,70
cutter in ABS+gomma da 18 mm, autolock lama a spezzare SK2, spessore 0,7 mm	HKACUG018	8054111931212	8,50
cutter in ABS+gomma da 25 mm, autolock lama a spezzare SK2, spessore 0,7 mm	HKACUG025	8054111931205	12,50

### CUTTER IN METALLO

Robusto e resistente cutter con finitura antiscivolo per una migliore presa. Portalama in acciaio inossidabile e lama SK2 affilata a laser in dotazione. Corsore di regolazione e autobloccaggio lama. Rotella con duplice funzione: blocco di sicurezza e sostituzione lama.



Caratteristiche	Codice	Codice EAN	Listino (€ +IVA)
cutter in metallo da 0,9 mm, blocco con rotella lama a spezzare SK2, spessore 0,6 mm	HKACUM009	8054111931243	12,50
cutter in metallo da 18mm, blocco con rotella lama a spezzare SK2, spessore 0,7 mm	HKACUM018	8054111931236	24,50

### CUTTER TRAPEZOIDALE IN ALLUMINIO

Robusto e resistente cutter con finitura antiscivolo per una migliore presa. Portalama in acciaio inossidabile e lama SK4 affilata a laser in dotazione. Tre sistemi di blocco automatico che proteggono la lama da estensioni o retrazioni accidentali. Pulsante per cambio lama rapido.



Caratteristiche	Codice	Codice EAN	Listino (€ +IVA)
cutter in alluminio trapezoidale, regolazione lama + chiusura di sicurezza, lama trapezoidale 19 mm SK4 spessore 0,6 mm	HKACUT001	8054111931250	27,00

### COLTELLO RIPIEGHEVOLE IN ALLUMINIO

Lama ripieghevole con meccanismo a doppia apertura. Serbatoio portalame trapezoidali incorporato con 4 lame SK4 (di cui 2 ad uncino) in dotazione. Spella/taglia cavi integrato.









Caratteristiche	Codice	Codice EAN	Listino (€ +IVA)
coltello in alluminio con lama ripiegabile a doppia apertura	HKACUA001	8054111931267	21,00

# Programma avvitatura

Il programma avvitatura HiKOKI comprende una gamma completa di accessori di alta qualità indispensabili per eseguire serraggi duraturi e precisi.

## Inseriti per avvitatori

Gamma di inserti professionali con attacco esagonale 1/4" ideali sia per avvitatori ad impulsi che per trapani avvitatori con mandrino. Questi accessori permettono di avvitare:

-  viti croce Phillips
-  viti croce Pozidriv
-  viti esagonali a brugola
-  viti croce Torx
-  viti croce Torx di sicurezza
-  viti a testa esagonale (disponibili anche bussole con snodo)
-  viti con testa Tri-Wing



Gli inserti per viti croce Phillips e Pozidriv sono disponibili anche nella versione con speciale **rivestimento in nitruro di titanio**, ideale per avere una presa migliore sulla testa della vite, evitando scivolamenti e garantendo una maggior resistenza all'usura.



## Inseriti per avvitatori ad impulsi

Gamma di inserti professionali con attacco esagonale 1/4" studiati e progettati per avvitatori ad impulsi.



## Bussole per avvitatori ad impulsi

Vasta gamma di bussole esagonali di alta qualità con attacco: 1/4" esagonale - 1/2" quadro 3/4" quadro - 1" quadro. Queste bussole sono studiate per assicurare una presa ottimale durante il serraggio.



## Kit inserti e bussole

Vasta scelta di kit di inserti e bussole professionali specifici per installatori.





## Inserti di nuova generazione per avvitatori ad impulsi





Il continuo sviluppo degli avvitatori ad impulsi con coppie di serraggio sempre più performanti, hanno portato all'esigenza di realizzare inserti resistenti a sollecitazioni molto intense. Una vite deve sopportare un'elevata torsione una sola volta quando viene avvitata, mentre un inserto deve sopportare questo stress numerose volte durante la sua vita. HIKOKI ha sviluppato una serie di inserti specifici per avvitatori ad impulsi tali da essere in grado di resistere all'elevata torsione ed ai numerosi impulsi che riceve dall'avvitatore. Durante l'avvitatura la zona di torsione flette, garantendo un corretto trasferimento della coppia per il serraggio della vite.







### Caratteristiche principali:

- speciale trattamento termico, che conferisce un elevato indurimento dell'inserto.
- lo speciale design fornisce una lunga durata nel tempo.
- costruzione in acciaio armonico con caratteristiche di elasticità ma anche di robustezza, per assorbire parte della torsione a cui è sottoposto l'inserto.

Immagine	Descrizione	Misura (mm)	Lunghezza (mm)	Codice	Codice EAN	Listino (€ +IVA)
----------	-------------	-------------	----------------	--------	------------	------------------

 <b>INSERTI CROCE POZIDRIV - ATTACCO ESAGONALE 1/4"</b>							
	n° 3 inserti	per avvitatori ad impulso	PZ 1	38	751176	8717574034554	12,80
	n° 3 inserti		PZ 2	38	751177	8717574034561	12,80
	n° 3 inserti		PZ 3	38	751178	8717574034578	12,80

 <b>INSERTI CROCE PHILLIPS - ATTACCO ESAGONALE 1/4"</b>							
	n° 3 inserti	per avvitatori ad impulso	PH 1	38	751171	8717574034523	12,80
	n° 3 inserti		PH 2	38	751172	8717574034530	12,80
	n° 3 inserti		PH 3	38	751173	8717574034547	12,80

 <b>INSERTI CROCE TORX - ATTACCO ESAGONALE 1/4"</b>							
	n° 3 inserti	per avvitatori ad impulso	T 15	38	751181	8717574034585	12,80
	n° 3 inserti		T 20	38	751182	8717574034592	12,80
	n° 3 inserti		T 25	38	751183	8717574034608	12,80
	n° 3 inserti		T 30	38	751184	8717574034615	12,80
	n° 3 inserti		T 40	38	751185	8717574034622	12,80





<b>KIT INSERTI PER AVVITATORI AD IMPULSI - ATTACCO ESAGONALE 1/4"</b>						
	confezione composta da 21 articoli con lunghezza 38 mm  n° 1 portainseri magnetico lunghezza 60 mm n° 5 inserti a croce Phillips: PH 1 - PH 2 - PH 3 n° 5 inserti a croce Pozidriv: PZ 1 - PZ 2 - PZ 3 n° 10 inserti Torx: T 15 - T 20 - T 25 - T 30 - T 40			751190	8717574034639	82,10

## Accessori per avvitare

Immagine	Descrizione	Misura (mm)	Lunghezza (mm)	Codice	Codice EAN	Listino (€ +IVA)
----------	-------------	-------------	----------------	--------	------------	------------------



+ INSERTI CROCE POZIDRIV - ATTACCO ESAGONALE 1/4"						
	n° 3 inserti		PZ 0	25	752271	8717472810182 5,50
	n° 3 inserti		PZ 1	25	752272	8717472810199 5,50
	n° 25 inserti		PZ 1	25	752276	8717472810236 16,60
	n° 3 inserti		PZ 2	25	752273	8717472810205 5,50
	n° 25 inserti		PZ 2	25	752277	8717472810243 16,60
	n° 3 inserti		PZ 3	25	752274	8717472810212 5,50
	n° 25 inserti		PZ 3	25	752278	8717472810250 16,60
	n° 1 inserto		PZ 4	32	752275	8717472810229 9,40
	n° 3 inserti	rivestimento in nitruro di titanio	PZ 1	25	752280	8717472810274 8,30
	n° 3 inserti		PZ 2	25	752281	8717472810281 8,30
n° 3 inserti	PZ 3		25	752282	8717472810298 8,30	
	n° 3 inserti		PZ 1	50	752285	8717472810328 10,00
	n° 3 inserti		PZ 2	50	752286	8717472810335 10,00
	n° 3 inserti		PZ 3	50	752287	8717472810342 10,00
	n° 2 inserti		PZ 2	109	752288	8717472810359 15,40
	n° 2 inserti	Ø 3,75 mm per WF18DSL	PZ 2	136	752379	8717574001211 18,80
	n° 2 inserti		PZ 2	152	752289	8717472810366 17,60



- INSERTI A TAGLIO - ATTACCO ESAGONALE 1/4"						
	n° 3 inserti		spacco a taglio 4 - 5,5 - 6,5 mm	25	4100301	8717574060966 5,50



+ INSERTI CROCE PHILLIPS - ATTACCO ESAGONALE 1/4"						
	n° 3 inserti		PH 0	25	752251	8717472810007 5,50
	n° 3 inserti		PH 1	25	752252	8717472810014 5,50
	n° 25 inserti		PH 1	25	752256	8717472810052 16,40
	n° 3 inserti		PH 2	25	752253	8717472810021 5,50
	n° 25 inserti		PH 2	25	752257	8717472810069 16,40
	n° 3 inserti		PH 3	25	752254	8717472810038 5,50
	n° 25 inserti		PH 3	25	752258	8717472810076 16,40
	n° 1 inserto		PH 4	32	752255	8717472810045 9,50
	n° 3 inserti	rivestimento in nitruro di titanio	PH 1	25	752260	8717472810090 8,30
	n° 3 inserti		PH 2	25	752261	8717472810106 8,30
n° 3 inserti	PH 3		25	752262	8717472810113 8,30	
	n° 3 inserti		PH 1	50	752263	8717472810120 10,00
	n° 3 inserti		PH 2	50	752264	8717472810137 10,00
	n° 3 inserti		PH 3	50	752265	8717472810144 10,00
	n° 2 inserti		PH 2	109	752266	8717472810151 15,00
	n° 2 inserti	Ø 3,75 mm per WF18DSL	PH 2	136	752376	8717574001204 18,80
	n° 2 inserti		PH 2	152	752267	8717472810168 17,60



O INSERTI ESAGONALI - ATTACCO ESAGONALE 1/4"						
	n° 3 inserti		1,5 / 2,0 / 2,5	25	4100306	8717574061017 5,50
	n° 3 inserti		2,5	25	752343	8717472810779 5,50
	n° 3 inserti		3	25	752344	8717472810786 5,50
	n° 3 inserti		4	25	752345	8717472810793 5,50
	n° 3 inserti		5	25	752346	8717472810809 5,50
	n° 3 inserti		6	25	752347	8717472810816 5,50

Immagine	Descrizione	Misura (mm)	Lunghezza (mm)	Codice	Codice EAN	Listino (€ +IVA)
----------	-------------	-------------	----------------	--------	------------	------------------

 <b>INSERTI CROCE TORX - ATTACCO ESAGONALE 1/4"</b>						
	n° 3 inserti	T4 - T5 - T6	25	4100302	8717574060973	5,50
	n° 3 inserti	T7 - T8 - T9	25	4100303	8717574060980	5,50
	n° 3 inserti	T 10	25	752307	8717472810496	5,50
	n° 3 inserti	T 15	25	752308	8717472810502	5,50
	n° 3 inserti	T 20	25	752309	8717472810519	5,50
	n° 25 inserti	T20	25	752243	8717574000481	37,80
	n° 3 inserti	T 25	25	752310	8717472810526	5,50
	n° 25 inserti	T25	25	752244	8717574000498	37,80
	n° 3 inserti	T 27	25	752311	8717472810533	5,50
	n° 3 inserti	T 30	25	752312	8717472810540	5,50
	n° 25 inserti	T 30	25	752241	8717574050073	37,80
	n° 3 inserti	T 40	25	752313	8717472810557	5,50
	n° 25 inserti	T40	25	752242	8717574050080	37,80
	n° 3 inserti	T 10	50	752318	8717472810601	12,10
	n° 3 inserti	T 15	50	752319	8717472810618	12,10
	n° 3 inserti	T 20	50	752320	8717472810625	12,10
	n° 3 inserti	T 25	50	752321	8717472810632	12,10
	n° 3 inserti	T 30	50	752323	8717472810656	12,10
	n° 3 inserti	T 40	50	752324	8717472810663	12,10

 <b>INSERTI CROCE TORX CON FORO - ATTACCO ESAGONALE 1/4"</b>						
	n° 3 inserti	TX 10 / 15 / 20	25	4100304	8717574060997	10,60
	n° 3 inserti	TX 25 / 30 / 40		4100305	8717574061000	10,60

 <b>INSERTI ROBERTSON - ATTACCO ESAGONALE 1/4"</b>						
	n° 3 inserti	misura 1	25	752366	8717472810960	7,20
	n° 3 inserti	misura 2	25	752367	8717472810977	7,20
	n° 3 inserti	misura 3	25	752368	8717472810984	7,20

 <b>SET N° 2 INSERTI DOPPI A CROCE - ESAGONO 1/4"</b>						
	solo per trapani con mandrini autoserranti	PH2 - PH2	150	752386	8717472811080	12,80













## Accessori per avvitare

Immagine	Attacco (mm)	Lunghezza (mm)	Descrizione	Codice	Codice EAN	Listino (€ +IVA)
----------	--------------	----------------	-------------	--------	------------	------------------

### PORTAINSERTI MAGNETICI - ATTACCO ESAGONALE 1/4"

	esagonale 1/4" 	41	ideale per W6VM - W6V4 - W6VB3 completo di inserto PZ 2	752398	8717472814098	10,60
		60	portainseri magnetico	752394	8717472811134	7,20
		60	specifico per cartongesso con anello di profondità regolabile	752390	8717574009996	15,50
		60	innesto di tipo rapido	752396	8717472811158	17,60
		75	adattatore magnetico dotato di magnete con elevata forza di attrazione	750345	8717574043716	12,80
		75	ideale per W6VM - W6V4 - W6VB3	752391	8717472811103	13,20



### RINVIO ANGOLARE A 360° - ATTACCO ESAGONALE 1/4"

	rinvio angolare a 360° con impugnatura attacco esagonale 1/4"			HTA40018011	4250155823597	56,80
---	---	--	--	-------------	---------------	-------

### CHIAVE A CRICCHETTO PER INSERTI CON ATTACCO ESAGONALE 1/4"



	95	cricchetto a mano da 60 denti adatto per inserti con attacco 1/4"		752240	8717574049916	15,50
---	----	---	--	--------	---------------	-------

### ADATTATORI MAGNETICI PER INSERTI 1/4"

	SDS-plus	75	adattatore da attacco SDS-plus ad esagonale 1/4"	752389	8717574017403	15,40
	quadro 1/2"	50	adattatore da attacco quadro 1/2" ad esagonale 1/4"	751875	8717154655018	10,00

## ACCESSORI PER AVVITATORI PROFESSIONALI

### PUNTALI PER AVVITATORI PROFESSIONALI

	puntale corto per avvitatori W6VM - W6V4 - W6VB3 (da abbinare al portainseri codice HTA752398)			323352	4966375331629	3,20
	puntale lungo per avvitatori W6VM - W6V4 - W6VB3 (da abbinare al portainseri codice HTA752391)			323351	4966375331612	4,40

## Bussole esagonali per avvitatori ad impulsi

Le bussole HiKOKI sono fabbricate in acciaio al Cromo e Molibdeno seguendo gli standard DIN 3121 e DIN 3129.

Oltre all'elevata qualità costruttiva, queste bussole hanno una geometria studiata per evitare lo scivolamento e garantire una presa ottimale durante il serraggio ed una riduzione delle vibrazioni.



### BUSSOLE ESAGONALI ATTACCO ESAGONALE 1/4"

Immagine	Misura (mm)	Lunghezza (mm)	Descrizione	Codice	Codice EAN	Listino (€ +IVA)
----------	-------------	----------------	-------------	--------	------------	------------------

BUSSOLE ESAGONALI						
	esagono 5,5	45	con magnete permanente 	752351	8717472810823	10,70
	esagono 6	45		752352	8717472810830	10,70
	esagono 7	45		752353	8717472810847	10,70
	esagono 8	45		752354	8717472810854	10,70
	esagono 9	45		752355	8717472810861	10,70
	esagono 10	45		752356	8717472810878	10,70
	esagono 11	45		752357	8717472810885	10,70
	esagono 12	45		752358	8717472810892	10,70
	esagono 13	45		752359	8717472810908	10,70
	esagono 17	45		752360	8717472810915	13,80

Immagine	Descrizione	Codice	Codice EAN	Listino (€ +IVA)
----------	-------------	--------	------------	------------------

ADATTATORI				
	adattatore da attacco esagonale 1/4" ad attacco quadro 1/4" lunghezza 65 mm	751971	8717154656008	6,50
	adattatore da attacco esagonale 1/4" ad attacco quadro 1/2" lunghezza 72 mm	751973	8717154656022	7,20

## BUSSOLE ESAGONALI ATTACCO QUADRO 1/2"

Immagine	Misura (mm)	Lunghezza (mm)	Kit di fissaggio	Codice	Codice EAN	Listino (€ +IVA)
----------	-------------	----------------	------------------	--------	------------	------------------

BUSSOLE ESAGONALI						
-------------------	--	--	--	--	--	--

	esagono 8	38	Tipo 1	751801	8717154654516	5,40
	esagono 10	38	Tipo 1	751802	8717154654523	5,40
	esagono 11	38	Tipo 1	751803	8717154654530	5,40
	esagono 12	38	Tipo 1	751804	8717154654547	5,40
	esagono 13	38	Tipo 1	751805	8717154654554	5,40
	esagono 14	38	Tipo 1	751806	8717154654561	5,40
	esagono 15	38	Tipo 2	751807	8717154654578	5,50
	esagono 16	38	Tipo 2	751808	8717154654585	5,50
	esagono 17	38	Tipo 2	751809	8717154654592	5,50
	esagono 18	38	Tipo 2	751810	8717154654608	5,50
	esagono 19	38	Tipo 2	751811	8717154654615	5,50
	esagono 20	38	Tipo 2	751812	8717154654622	5,50
	esagono 21	38	Tipo 2	751813	8717154654639	5,50
	esagono 22	38	Tipo 2	751814	8717154654646	7,60
	esagono 23	38	Tipo 2	751815	8717154654653	7,60
	esagono 24	38	Tipo 2	751816	8717154654660	7,60
	esagono 25	38	Tipo 2	751817	8717154654677	9,40
	esagono 26	38	Tipo 2	751818	8717154654684	9,40
	esagono 27	38	Tipo 2	751819	8717154654691	9,40
	esagono 28	38	Tipo 2	751820	8717154654707	10,00
	esagono 29	38	Tipo 2	751821	8717154654714	10,00
	esagono 30	38	Tipo 2	751822	8717154654721	10,00
	esagono 32	38	Tipo 2	751823	8717154654738	10,60





	esagono 8	85	Tipo 1	751825	8717154655261	11,60
	esagono 10	85	Tipo 1	751826	8717154655278	11,60
	esagono 11	85	Tipo 1	751827	8717154655285	11,60
	esagono 12	85	Tipo 1	751828	8717154655292	11,60
	esagono 13	85	Tipo 1	751829	8717154655308	11,60
	esagono 14	85	Tipo 1	751830	8717154655315	11,60
	esagono 15	85	Tipo 2	751831	8717154655322	11,60
	esagono 16	85	Tipo 2	751832	8717154655339	11,60
	esagono 17	85	Tipo 2	751833	8717154655346	11,60
	esagono 18	85	Tipo 2	751834	8717154655353	11,60
	esagono 19	85	Tipo 2	751835	8717154655360	11,60
	esagono 20	85	Tipo 2	751836	8717154655377	11,60
	esagono 21	85	Tipo 2	751837	8717154655384	11,60
	esagono 22	85	Tipo 2	751838	8717154655391	12,10
	esagono 23	85	Tipo 2	751839	8717154655407	13,20
	esagono 24	85	Tipo 2	751840	8717154655414	13,20
	esagono 25	85	Tipo 2	751842	8717154655438	15,50
	esagono 27	85	Tipo 2	751843	8717154655445	15,50
	esagono 30	85	Tipo 2	751846	8717154655476	18,40
	esagono 32	85	Tipo 2	751847	8717154655483	19,40

Immagine	Misura (mm)	Lunghezza (mm)	Kit di fissaggio	Codice	Codice EAN	Listino (€ +IVA)
----------	-------------	----------------	------------------	--------	------------	------------------

BUSSOLE RINFORZATE ESAGONALI						
	esagono 10	78	Tipo 1	751881	8717154655070	8,80
	esagono 13	78	Tipo 1	751884	8717154655100	8,80

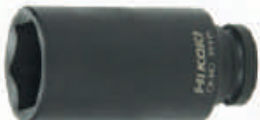
BUSSOLE CON CROCE TORX FEMMINA						
	Tipo 1	T 10	38	751849	8717154654752	6,10
	Tipo 1	T 12	38	751850	8717154654769	6,10
	Tipo 1	T 14	38	751851	8717154654776	6,10
	Tipo 2	T 20	38	751854	8717154654806	6,10

BUSSOLE CON CROCE TORX MASCHIO						
	Tipo 1	T 30	78	751856	8717154654820	9,50
	Tipo 1	T 40	78	751857	8717154654837	9,50
	Tipo 1	T 50	78	751858	8717154654844	9,50
	Tipo 1	T 55	78	751859	8717154654851	9,50
	Tipo 1	T 60	78	751860	8717154654868	9,50

BUSSOLE ATTACCO ESAGONALE MASCHIO						
	Tipo 1	H 4	78	751861	8717154654875	9,50
	Tipo 1	H 5	78	751862	8717154654882	9,50
	Tipo 1	H 6	78	751863	8717154654899	9,50
	Tipo 1	H 8	78	751864	8717154654905	9,50
	Tipo 1	H 10	78	751865	8717154654912	9,50
	Tipo 1	H 12	78	751866	8717154654929	9,50
	Tipo 1	H 14	78	751867	8717154654936	9,50
	Tipo 1	H 17	78	751868	8717154654943	9,50

ADATTATORI						
	adattatore magnetico da attacco quadro 1/2" ad esagonale 1/4" lunghezza 50 mm kit di fissaggio tipo 1			751875	8717154655018	10,00

GIUNTO CARDANICO PER BUSSOLE						
	giunto cardanico da 1/2" lunghezza 65 mm			751873	8717154654998	13,80



PROLUNGHE ATTACCO QUADRO 1/2"						
	lunghezza 50 mm - kit di fissaggio tipo 1			751869	8717154654950	8,80
	lunghezza 125 mm - kit di fissaggio tipo 1			751870	8717154654967	10,70
	lunghezza 250 mm - kit di fissaggio tipo 1			751871	8717154654974	13,20



## BUSSOLE ESAGONALI ATTACCO QUADRO 3/4"

Immagine	Misura (mm)	Lunghezza (mm)	Kit di fissaggio	Codice	Codice EAN	Listino (€ +IVA)
----------	-------------	----------------	------------------	--------	------------	------------------

### BUSSOLE ESAGONALI

	esagono 17	51	Tipo 3	751901	8717154655506	12,80
	esagono 19	51	Tipo 3	751903	8717154655520	12,80
	esagono 21	51	Tipo 3	751904	8717154655537	12,80
	esagono 22	51	Tipo 3	751905	8717154655544	12,80
	esagono 23	51	Tipo 3	751906	8717154655551	12,80
	esagono 24	51	Tipo 3	751907	8717154655568	12,80
	esagono 26	54	Tipo 3	751909	8717154655582	12,80
	esagono 27	54	Tipo 3	751910	8717154655599	12,80
	esagono 28	54	Tipo 3	751911	8717154655605	12,80
	esagono 29	54	Tipo 3	751912	8717154655612	12,80
	esagono 30	54	Tipo 3	751913	8717154655629	12,80
	esagono 32	57	Tipo 3	751914	8717154655636	13,80
	esagono 33	57	Tipo 3	751915	8717154655643	13,80
	esagono 33	57	Tipo 3	751916	8717154655650	13,80
	esagono 36	57	Tipo 3	751917	8717154655667	17,20
	esagono 38	57	Tipo 3	751918	8717154655674	18,40
	esagono 41	57	Tipo 3	751919	8717154655681	21,10
	esagono 46	62	Tipo 3	751920	8717154655698	30,10
	esagono 50	62	Tipo 5	751921	8717154655704	32,80

	esagono 17	90	Tipo 3	751950	8717472817792	26,20
	esagono 19	90	Tipo 3	751951	8717472817808	26,20
	esagono 21	90	Tipo 3	751952	8717472817815	26,20
	esagono 22	90	Tipo 3	751953	8717472817822	26,20
	esagono 23	90	Tipo 3	751954	8717472817839	26,20
	esagono 24	90	Tipo 3	751955	8717472817846	26,20
	esagono 27	90	Tipo 3	751956	8717472817853	26,20
	esagono 30	90	Tipo 3	751957	8717472817860	30,00
	esagono 32	90	Tipo 3	751958	8717472817877	30,00
	esagono 36	90	Tipo 3	751959	8717472817884	32,20

### PROLUNGA PER BUSSOLE

	prolunga quadro 3/4"	150	Tipo 3	751943	8717154655926	32,20
	prolunga quadro 3/4"	250	Tipo 3	751944	8717154655933	40,00
	prolunga quadro 3/4"	300	Tipo 3	751945	8717154655940	44,20

### ADATTATORE PER BUSSOLE



	adattatore da quadro 3/4" a quadro 1/2"	58	Tipo 3	751947	8717154655964	16,60
---	---	----	--------	--------	---------------	-------

### GIUNTO CARDANICO PER BUSSOLE

	giunto cardanico da 3/4" lunghezza 105 mm compatibile con il kit di fissaggio tipo 3			751964	8717574002089	54,70
--	--	--	--	--------	---------------	-------

## BUSSOLE ESAGONALI ATTACCO QUADRO 1"

Immagine	Misura (mm)	Lunghezza (mm)	Kit di fissaggio	Codice	Codice EAN	Listino (€ +IVA)
----------	-------------	----------------	------------------	--------	------------	------------------

BUSSOLE ESAGONALI						
	esagono 24	58	Tipo 4	751451	8717574049008	21,10
	esagono 27	58	Tipo 4	751452	8717574049015	21,10
	esagono 30	60	Tipo 4	751453	8717574049022	21,10
	esagono 32	60	Tipo 4	751454	8717574049039	21,10
	esagono 33	62	Tipo 4	751455	8717574049046	24,00
	esagono 34	62	Tipo 5	751456	8717574049053	24,00
	esagono 36	62	Tipo 5	751457	8717574049060	25,00
	esagono 38	62	Tipo 5	751458	8717574049077	27,20
	esagono 41	62	Tipo 5	751459	8717574049084	31,70
	esagono 46	64	Tipo 5	751460	8717574049091	35,00
	esagono 24	90	Tipo 4	751461	8717574049107	27,60
	esagono 27	90	Tipo 4	751462	8717574049114	27,60
	esagono 30	90	Tipo 4	751463	8717574049121	27,60
	esagono 32	90	Tipo 4	751464	8717574049138	27,60
	esagono 33	90	Tipo 4	751465	8717574049145	28,80
	esagono 34	90	Tipo 5	751466	8717574049152	30,00
	esagono 36	90	Tipo 5	751467	8717574049169	30,00
	esagono 38	92	Tipo 5	751468	8717574049176	32,80
	esagono 41	92	Tipo 5	751469	8717574049183	37,80
	esagono 46	92	Tipo 5	751470	8717574049190	44,20

### PROLUNGA PER BUSSOLE

	<p>prolunga attacco quadro 1"</p> <p>lunghezza 200 mm</p> <p>compatibile con il kit di fissaggio tipo 4</p>	751471	8717574049206	44,20
---	---	--------	---------------	-------

### ADATTATORE PER BUSSOLE

	<p>adattatore da attacco quadro 1"</p> <p>ad attacco quadro 3/4"</p> <p>compatibile con il kit di fissaggio tipo 4</p>	751473	8717574049220	32,80
---	--	--------	---------------	-------

### GIUNTO CARDANICO PER BUSSOLE

	<p>giunto cardanico da 1"</p> <p>lunghezza 110 mm</p> <p>compatibile con il kit di fissaggio tipo 5</p>	751472	8717574049213	73,60
---	---	--------	---------------	-------

### KIT DI FISSAGGIO PER BUSSOLE

	Tipo 1	set n° 3 anelli elastici Ø 19 mm + perni Ø 3 mm x 20 mm	751876	8717154655025	3,20
	Tipo 2	set n° 3 anelli elastici Ø 24 mm + perni Ø 3 mm x 25 mm	751877	8717154655032	3,80
	Tipo 3	set n° 3 anelli elastici Ø 36 mm + perni Ø 4 mm x 35 mm	751948	8717154655971	3,80
	Tipo 4	set n° 3 anelli elastici Ø 43 mm + perni Ø 5 mm x 43 mm	751474	8717574049237	11,60
	Tipo 5	set n° 3 anelli elastici Ø 46 mm + perni Ø 5 mm x 46 mm	751475	8717574049244	11,60

# Kit inserti e bussole

Il programma inserti HiKOKI, offre una vasta scelta di kit inserti e bussole professionali specifici per installatori.

Un assortimento completo degli inserti più utilizzati, pensati per l'utilizzatore che vuole avere tutto a portata di mano. Per assicurare la massima praticità alcuni dei kit riprendono il design delle valigette stackable, garantendo in questo modo la possibilità di poterle impilare.



**Le confezioni dei nostri kit inserti si trasformano in pratici espositori da banco.**



Immagine	Descrizione	Codice	Codice EAN	Listino (€ +IVA)
----------	-------------	--------	------------	------------------

## CONFEZIONE STACKABLE COMPOSTA DA N° 23 ARTICOLI

	<p>confezione stackable per avvitare</p> <ul style="list-style-type: none"> <li>n° 1 portainseri magnetico lunghezza 60 mm</li> <li>n° 4 inserti a croce Phillips: PH 2 (3 pz) - PH 3</li> <li>n° 4 inserti a croce Pozidriv: PZ 2 (3 pz) - PZ 3</li> <li>n° 1 inserto Phillips (50 mm): PH 2</li> <li>n° 1 inserto Pozidriv (50 mm): PZ 2</li> <li>n° 3 inserti esagonali: 4 - 5 - 6</li> <li>n° 7 inserti Torx: T 20 (2 pz) - T 25 (2 pz) - T 30 (2 pz) - T 40</li> <li>n° 2 inserti Torx (50 mm): T 20 - T 30</li> </ul>	40030021	4250155823870	18,80 /cad.
<p><b>ATTENZIONE:</b> acquisto minimo confezione da 16 pezzi, che diventa un espositore da banco.</p>				

## CONFEZIONE STACKABLE COMPOSTA DA N° 31 ARTICOLI

	<p>confezione stackable per avvitare</p> <ul style="list-style-type: none"> <li>n° 1 impugnatura portainseri</li> <li>n° 3 inserti a croce Phillips: PH 1 - PH 2 - PH 3</li> <li>n° 3 inserti quadro: 0 - 1 - 2</li> <li>n° 5 inserti esagonali: 2 - 2,5 - 3 - 4 - 5</li> <li>n° 3 inserti Spanner (50 mm): 4 - 6 - 8</li> <li>n° 3 inserti Tri-Wing (50 mm): 1 - 2 - 3</li> <li>n° 4 inserti Torx (50 mm): T 6 - T 7 - T 8 - T 9</li> <li>n° 3 inserti Torq-Set (50 mm): 6 - 8 - 10</li> <li>n° 6 inserti Torx di sicurezza (50 mm): TR 10 - TR 15 - TR 20 TR 25 - TR 27 - TR 30</li> </ul>	40030023	4250155823894	29,40 /cad.
<p><b>ATTENZIONE:</b> acquisto minimo confezione da 8 pezzi, che diventa un espositore da banco.</p>				

Immagine	Descrizione	Codice	Codice EAN	Listino (€ +IVA)
----------	-------------	--------	------------	------------------

## CONFEZIONE STACKABLE COMPOSTA DA N° 29 ARTICOLI

	<p>confezione stackable per forare</p> <p>n° 5 svasatori Ø 6,3 - 8,3 - 10,4 - 12,4 - 16,5 mm</p> <p>n° 16 punte per metallo in HSS codolo cilindrico: Ø 1 - 1,5 - 2 - 2,5 - 3 - 3,5 - 4 - 4,5 - 5 - 5,5 - 6 - 6,5 - 7 - 8 - 9 - 10 mm</p> <p>n° 8 punte per legno codolo cilindrico: Ø 3 - 4 - 5 - 6 - 7 - 8 - 9 - 10 mm</p>	40030031	4250155823979	91,50 /cad.
<p><b>ATTENZIONE:</b> acquisto minimo confezione da 4 pezzi, che diventa un espositore da banco.</p>				

## CONFEZIONE STACKABLE COMPOSTA DA N° 13 ARTICOLI

	<p>confezione stackable per avvitatura manuale</p> <p>n° 1 cricchetto a mano lunghezza 20 cm</p> <p>n° 1 adattatore con attacco metrico ed imperiale lunghezza 75 mm</p> <p>n° 11 bussole con attacco 1/2"</p>	<table border="1"> <thead> <tr> <th>METRICO</th> <th>IMPERIALE</th> </tr> </thead> <tbody> <tr><td>Ø 10 mm</td><td>3/8"</td></tr> <tr><td>Ø 11 mm</td><td>7/16"</td></tr> <tr><td>Ø 12 mm</td><td>15/32"</td></tr> <tr><td>Ø 13 mm</td><td>1/2"</td></tr> <tr><td>Ø 14 mm</td><td>9/16"</td></tr> <tr><td>Ø 15 mm</td><td>19/32"</td></tr> <tr><td>Ø 16 mm</td><td>5/8"</td></tr> <tr><td>Ø 17 mm</td><td>11/16"</td></tr> <tr><td>Ø 18 mm</td><td>23/32"</td></tr> <tr><td>Ø 19 mm</td><td>3/4"</td></tr> <tr><td>Ø 21 mm</td><td>13/16"</td></tr> </tbody> </table>	METRICO	IMPERIALE	Ø 10 mm	3/8"	Ø 11 mm	7/16"	Ø 12 mm	15/32"	Ø 13 mm	1/2"	Ø 14 mm	9/16"	Ø 15 mm	19/32"	Ø 16 mm	5/8"	Ø 17 mm	11/16"	Ø 18 mm	23/32"	Ø 19 mm	3/4"	Ø 21 mm	13/16"	40030033	4250155823993	91,50 /cad.
METRICO	IMPERIALE																												
Ø 10 mm	3/8"																												
Ø 11 mm	7/16"																												
Ø 12 mm	15/32"																												
Ø 13 mm	1/2"																												
Ø 14 mm	9/16"																												
Ø 15 mm	19/32"																												
Ø 16 mm	5/8"																												
Ø 17 mm	11/16"																												
Ø 18 mm	23/32"																												
Ø 19 mm	3/4"																												
Ø 21 mm	13/16"																												
<p><b>ATTENZIONE:</b> acquisto minimo confezione da 4 pezzi, che diventa un espositore da banco.</p>																													

## CONFEZIONE COMPOSTA DA N° 24 ARTICOLI

	<p>n° 1 portainseri magnetico lunghezza 60 mm</p> <p>n° 1 adattatore da attacco esagonale 1/4" a quadro 1/4"</p> <p>n° 1 chiave a cricchetto con attacco esagonale 1/4"</p> <p>n° 3 inserti a croce Phillips: PH 1 - PH 2 - PH 3</p> <p>n° 3 inserti a croce Pozidriv: PZ 1 - PZ 2 - PZ 3</p> <p>n° 3 inserti esagono: 3 - 4 - 5</p> <p>n° 6 inserti Torx: T 10 - T 15 - T 20 - T 25 - T 30 - T 40</p> <p>n° 6 bussole esagono: 6 - 7 - 8 - 10 - 11 - 13</p>	750362	8717574033366	28,80 /cad.
<p><b>ATTENZIONE:</b> acquisto minimo confezione da 12 pezzi, che diventa un espositore da banco.</p>				

## CONFEZIONE COMPOSTA DA N° 21 INSERTI PER AVVITATORI AD IMPULSI



	<p>lunghezza inserti 38 mm</p> <p>n° 1 portainseri magnetico lunghezza 60 mm</p> <p>n° 5 inserti a croce Phillips: PH 1 - PH 2 - PH 3</p> <p>n° 5 inserti a croce Pozidriv: PZ 1 - PZ 2 - PZ 3</p> <p>n° 10 inserti Torx: T 15 - T 20 - T 25 - T 30 - T 40</p>	751190	8717574034639	82,10
---	--	--------	---------------	-------



Immagine	Descrizione	Codice	Codice EAN	Listino (€ +IVA)
<b>ASSORTIMENTO N° 8 ARTICOLI</b>				
	inserti ad <b>ELEVATA QUALITÀ</b> - lunghezza 25 mm n° 2 inserti Phillips PH 1 - PH 2 n° 2 inserti Pozidriv PZ 1 - PZ 2 n° 3 inserti con spacco a taglio 4 - 5,5 - 6,5 mm n° 1 portainseri magnetico	752397	8717472811165	13,20
<b>CONFEZIONE N° 31 ARTICOLI</b>				
	inserti ad <b>ELEVATA QUALITÀ</b> - lunghezza 25 mm n° 3 inserti Phillips PH 1 - PH 2 - PH 3 n° 3 inserti Pozidriv PZ 1 - PZ 2 - PZ 3 n° 3 inserti Torx T 20 - T 25 - T 30 - T 40 n° 1 portainseri magnetico con innesto rapido	752248	8717574033014	44,20
<b>CONFEZIONE COMPOSTA DA N° 11 ARTICOLI</b>				
	lunghezza inserti 25 mm n° 1 portainseri magnetico lunghezza 50 mm n° 3 inserti a croce Phillips: PH 1 - PH 2 - PH 3 n° 3 inserti a croce Pozidriv: PZ 1 - PZ 2 - PZ 3 n° 3 inserti Torx: T 20 - T 25 - T 30 n° 1 inserto Robertson 2	4100311	8717574061420	10,00 /cad.
<b>ATTENZIONE:</b> acquisto minimo confezione da 24 pezzi, che diventa un espositore da banco.				
<b>CONFEZIONE COMPOSTA DA N° 18 ARTICOLI</b>				
	lunghezza inserti 75 mm n° 3 inserti a croce Phillips: PH 1 - PH 2 - PH 3 n° 3 inserti a croce Pozidriv: PZ 1 - PZ 2 - PZ 3 n° 3 inserti esagono: 3 - 4 - 5 n° 2 inserti a taglio: 4,5 mm - 6,5 mm n° 7 inserti Torx: T 10 - T 15 - T 20 - T 25 - T 27 - T 30 - T 40	750361	8717574033359	25,00 /cad.
<b>ATTENZIONE:</b> acquisto minimo confezione da 6 pezzi, che diventa un espositore da banco.				
<b>CONFEZIONE COMPOSTA DA N° 32 ARTICOLI</b>				
	lunghezza inserti 25 mm n° 1 portainseri magnetico attacco rapido lunghezza 60 mm n° 1 adattatore da attacco esagonale 1/4" a quadro 1/4" n° 4 inserti a croce Phillips: PH 1 - 2 x PH 2 - PH 3 n° 4 inserti a croce Pozidriv: PZ 1 - 2 x PZ 2 - PZ 3 n° 4 inserti a taglio: 3,5 mm - 4,5 mm - 5,5 mm - 6,5 mm n° 4 inserti esagono: 3 - 4 - 5 - 6 n° 7 inserti Torx: T 10 - T 15 - T 20 - T 25 - T 27 - T 30 - T 40 n° 7 inserti Torx di sicurezza: TR 10 - TR 15 - TR 20 - TR 25 TR 27 - TR 30 - TR 40	750363	8717574033373	20,60 /cad.
<b>ATTENZIONE:</b> acquisto minimo confezione da 12 pezzi, che diventa un espositore da banco.				

Immagine	Descrizione	Codice	Codice EAN	Listino (€ +IVA)
----------	-------------	--------	------------	------------------

## CONFEZIONE COMPOSTA DA N° 60 ARTICOLI

	<p>lunghezza inserti 25 mm</p> <p>n° 1 portainseri magnetico lunghezza 60 mm</p> <p>n° 1 portainseri magnetico attacco rapido lunghezza 60 mm</p> <p>n° 9 inserti a croce Phillips: PH 1 - PH 2 - PH 3 (3 per tipo)</p> <p>n° 9 inserti a croce Pozidriv: PZ 1 - PZ 2 - PZ 3 (3 per tipo)</p> <p>n° 6 inserti a taglio: 3,5 mm - 2 x 4,5 mm - 2 x 5,5 mm - 6,5 mm</p> <p>n° 8 inserti esagono: 4 - 5 - 6 - 8 (2 per tipo)</p> <p>n° 20 inserti Torx: 3 x T 10 - 3 x T 15 - 3 x T 20 - 3 x T 25 2 x T 27 - 3 x T 30 - 3 x T 40</p> <p>n° 6 inserti Torx di sicurezza: TR 10 - TR 15 - TR 20 - TR 25 TR 30 - TR 40</p>	750364	8717574033380	37,80 /cad.
---	--	--------	---------------	-------------

**ATTENZIONE:** acquisto minimo confezione da 6 pezzi, che diventa un espositore da banco.

## CONFEZIONE COMPOSTA DA N° 50 ARTICOLI

	<p>lunghezza inserti 25 mm</p> <p>n° 1 svasatore Ø 12,4 mm</p> <p>n° 1 portainseri magnetico attacco rapido lunghezza 60 mm</p> <p>n° 1 adattatore da attacco esagonale 1/4"</p> <p>n° 4 punte per legno con attacco esagonale 1/4" Ø 3 - 4 - 5 - 6 mm</p> <p>n° 4 punte per metallo con attacco esagonale 1/4" Ø 2 - 3 - 4 - 5 mm</p> <p>n° 6 inserti a croce Phillips: PH 1 - PH 2 - PH 3 (2 per tipo)</p> <p>n° 6 inserti a croce Pozidriv: PZ 1 - PZ 2 - PZ 3 (2 per tipo)</p> <p>n° 4 inserti a taglio: 3,5 - 4,5 - 5,5 - 6,5 mm</p> <p>n° 4 inserti esagono: 3 - 4 - 5 - 6</p> <p>n° 13 inserti Torx: 2 x T 10 - 2 x T 15 - 2 x T 20 - 2 x T 25 1 x T 27 - 2 x T 30 - 2 x T 40</p> <p>n° 6 inserti Torx di sicurezza: TR 10 - TR 15 - TR 20 - TR 25 TR 30 - TR 40</p>	750365	8717574042306	38,90 /cad.
--	---	--------	---------------	-------------

**ATTENZIONE:** acquisto minimo confezione da 8 pezzi, che diventa un espositore da banco.

## CONFEZIONE COMPOSTA DA N° 14 ARTICOLI

	<p>n° 10 bussole quadro 1/2" 10 - 11 - 12 - 13 - 14 - 17 - 19 - 21 - 22 - 24</p> <p>n° 1kit di fissaggio tipo 1 (anello elastico + perno)</p> <p>n° 1kit di fissaggio tipo 2 (anello elastico + perno)</p>	751879	8717154655056	58,90
---	--	--------	---------------	-------

## CONFEZIONE COMPOSTA DA N° 41 ARTICOLI

	<p>lunghezza accessori 25 mm</p> <p>n° 1 portainseri magnetico tipo rapido lunghezza 75 mm</p> <p>n° 1 adattatore da attacco esagonale 1/4" a quadro 1/2"</p> <p>n° 1 portainseri magnetico esagonale 1/4"</p> <p>n° 3 inserti a croce Phillips: PH 1 - PH 2 - PH 3</p> <p>n° 3 inserti a croce Pozidriv: PZ 1 - PZ 2 - PZ 3</p> <p>n° 4 inserti a taglio: 3 - 4 - 5 - 6 mm</p> <p>n° 4 inserti esagono: 3 - 4 - 5 - 6</p> <p>n° 10 bussole esagono: 8 - 10 - 11 - 12 - 13 - 14 - 17 - 19 - 21 - 22</p> <p>n° 7 inserti Torx: T 10 - T 15 - T 20 - T 25 - T 27 - T 30 - T 40</p> <p>n° 7 inserti Torx di sicurezza: TR 10 - TR 15 - TR 20 - TR 25 TR 27 - TR 30 - TR 40</p>	752500	8717154654158	69,40
---	---	--------	---------------	-------

# Programma mandrini

HIKOKI propone una gamma completa di mandrini d'elevata qualità per garantire una corretta trasmissione dell'energia dal trapano all'utensile ed un serraggio ottimale in tutto il range di lavoro.

La nostra gamma di mandrini si suddivide in autoserranti e a cremagliera, possono essere utilizzati sulla maggior parte dei trapani elettrici e trapani cordless, soddisfacendo tutte le esigenze degli utilizzatori professionali. Per utensili con potenza minore di 800 W è sufficiente utilizzare mandrini con griffe in acciaio, mentre per utensili con potenza oltre 800 W consigliamo i mandrini con griffe in metallo duro (HM/TC). Tutti i mandrini a cremagliera hanno in dotazione la relativa chiave. I mandrini con foro vite sinistra, invece, non hanno in dotazione la vite sinistra.











Immagine	Attacco	Capacità (Ø mm)	Descrizione	Codice	Codice EAN	Listino (€ +IVA)
----------	---------	-----------------	-------------	--------	------------	------------------

## MANDRINI - ATTACCO 3/8" x 24 UNF

	3/8" x 24 foro vite sx	0,5 - 10	mandrino autoserrante a ghiera singola (per utensili con sistema blocco albero) utilizzabile con percussione	337390	4549115076662	10,50
	3/8" x 24 foro vite sx	1,5 - 13	mandrino autoserrante a ghiera singola (per utensili con sistema blocco albero) utilizzabile con percussione	376359	4549115229266	11,00
	3/8" x 24 foro vite sx	1 - 10	mandrino autoserrante a doppia ghiera, utilizzabile con percussione	752079	8717472814050	33,00
	3/8" x 24 foro vite sx	0,8 - 6,5	mandrino autoserrante a doppia ghiera, in metallo	321712	4966375134541	92,60
	3/8" x 24 foro vite sx	1 - 10	mandrino a cremagliera in metallo con chiave in dotazione	752072	8717472814012	20,00

## MANDRINI - ATTACCO 5/8"

	5/8" x 16	1 - 13	mandrino a cremagliera in metallo con chiave in dotazione	321816	4966375134794	105,00
--	-----------	--------	---	--------	---------------	--------





Immagine	Attacco	Capacità (Ø mm)	Descrizione	Codice	Codice EAN	Listino (€ +IVA)
<b>MANDRINI - ATTACCO 1/2" x 20 UNF</b>						
	1/2" x 20 foro vite sx	1 - 10	mandrino autoserrante a ghiera singola, utilizzabile con percussione (per utensili con sistema blocco albero)	752061	8717472813879	31,50
	1/2" x 20 foro vite sx	1,5 - 13	mandrino autoserrante a ghiera singola, utilizzabile con percussione per utensili con potenze fino a 800 W (per utensili con sistema blocco albero)	752066	8717472813923	37,80
	1/2" x 20 foro vite sx	1 - 10	mandrino autoserrante a doppia ghiera, utilizzabile con percussione	752062	8717472813886	31,40
	1/2" x 20 foro vite sx	1,5 - 13	mandrino autoserrante a doppia ghiera, utilizzabile con percussione per utensili con potenze fino a 800 W	752064	8717472813909	37,70
	1/2" x 20 foro vite sx	1,5 - 13	mandrino autoserrante a ghiera singola, in metallo, utilizzabile con percussione (per utensili con sistema blocco albero) <b>(per DV18DBSL)</b>	335961	4549115044753	47,30
	1/2" x 20 foro vite sx	1,5 - 13	mandrino autoserrante a ghiera singola, in metallo, utilizzabile con percussione per utensili con potenze fino a 800 W (per utensili con sistema blocco albero)	752065	8717472813916	45,20
	1/2" x 20 foro vite sx	1,5 - 13	mandrino autoserrante a doppia ghiera, in metallo, con griffe in metallo duro (HM/TC) utilizzabile con percussione (per utensili con sistema blocco albero)	752067	8717472813930	48,40
	1/2" x 20	1 - 13	mandrino autoserrante a doppia ghiera, in metallo utilizzabile con percussione	752068	8717472813947	101,00
	1/2" x 20	1 - 13	mandrino autoserrante a doppia ghiera, in metallo	752070	8717472813978	101,00
	1/2" x 20	1,5 - 13	mandrino a cremagliera in metallo con chiave in dotazione	752056	8717472813824	24,20
	1/2" x 20 foro vite sx	1 - 10	mandrino a cremagliera in metallo con chiave in dotazione	752057	8717472813831	18,90
	1/2" x 20 foro vite sx	1,5 - 13	mandrino a cremagliera in metallo con chiave in dotazione	752058	8717472813848	24,20





## Accessori per trapani

Immagine	Attacco	Capacità (Ø mm)	Descrizione	Codice	Codice EAN	Listino (€ +IVA)
----------	---------	-----------------	-------------	--------	------------	------------------

### MANDRINI - ATTACCO SDS-PLUS

	SDS-plus	1,5 - 13	mandrino autoserrante a doppia ghiera (per uso non professionale)	711099	8717574023657	11,00
	SDS-plus	1,5 - 13	mandrino autoserrante a doppia ghiera, per utensili con potenze fino a 800 W	752099	8717472818645	50,50
	SDS-plus	1,5 - 13	mandrino a cremagliera in metallo con chiave in dotazione per utensili con potenze fino a 800 W	752097	8717472814081	37,80
	SDS-plus	2,5 - 13	mandrino a cremagliera in metallo con chiave in dotazione con griffe in metallo duro (HM/TC)	752098	8717574014327	84,20



### MANDRINI - ATTACCO ESAGONALE 1/4"

	1/4" esag.	1 - 10	mandrino autoserrante a doppia ghiera	752083	8717472814029	49,40
	1/4" esag.	1 - 10	mandrino a cremagliera in metallo con chiave in dotazione	752082	8717472814074	31,50

### CHIAVI PER MANDRINI A CREMAGLIERA

	chiave per mandrini a cremagliera fino a Ø 10 mm dimensioni 6 x 80 mm	752053	8717574051247	4,30
	chiave per mandrini a cremagliera fino a Ø 13 mm dimensioni 7 x 110 mm	752054	8717574051254	5,30
	chiave modello S3 (per mandrino HTA321816) dimensioni 8 x 50 mm	930515	4966375124382	10,60

### ACCESSORI PER MANDRINI

	adattatore per mandrini da SDS-plus a 1/2" x 20 UNF	744085	8717154656039	11,00
	vite sinistra M6 x 25 mm per mandrini reversibili	744087	8717574004540	2,10

## Fruste per miscelatori

Immagine	Ø (mm)	Lunghezza (mm)	Gambo	Adatta per	Volume lavoro	Codice	Codice EAN	Listino (€ +IVA)
----------	--------	----------------	-------	------------	---------------	--------	------------	------------------

### FRUSTE GAMBO ESAGONALE PER TRAPANI CON MANDRINO - D13





	85	400	esagonale 8 mm	colle per piastrelle e malta pronta	da 5 kg a 10 kg	754701	8717574034936	10,10
	60	400	esagonale 8 mm	miscelare vernici, pitture, lacche a base di acqua	da 0 kg a 5 kg	754711	8717574034943	10,10
	80	400	esagonale 8 mm		da 5 kg a 10 kg	754712	8717574034950	10,70
	100	590	esagonale 10 mm		da 10 kg a 25 kg	754713	8717574034967	16,40
	70	400	esagonale 8 mm	miscelare materiali resinosi, massetto, coprifughe	da 0 kg a 7 kg	754721	8717574034974	11,80
	90	400	esagonale 8 mm		da 5 kg a 10 kg	754722	8717574034981	13,40
	120	590	esagonale 10 mm		da 10 kg a 25 kg	754723	8717574035766	28,60

Immagine	Ø (mm)	Lunghezza (mm)	Adatta per	Codice	Codice EAN	Listino (€ +IVA)
----------	--------	----------------	------------	--------	------------	------------------

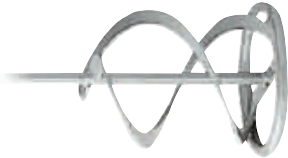

### FRUSTE ATTACCO FILETTATO M14 - UM12VST2 - UM16VST2

	120	600		materiali duri e viscosi come adesivi, intonaco, calce, malta	333603	4966375879503	17,50
	160	600		materiali duri e viscosi come adesivi, intonaco, calce, malta	333639	4966375879534	21,20
	160	590		materiali compositi come vernice, lacca, colla, cemento, calcestruzzo	754734	8717574035032	53,60

### SET 2 FRUSTE ATTACCO FILETTATO M27 - UM22VYST

	135	600		colle, vernici, cemento fresco	375615	4549115217959	88,40
---	-----	-----	--	--------------------------------	--------	---------------	-------

### ACCESSORI PER MISCELATORI

	adattatore da filetto passo 1/2" x 20 mm ad attacco filettato M14			754740	8717574035773	17,50
	estensore lunghezza 180 mm attacco filettato M14			754745	8717574035889	17,50

# Punte elicoidali per muratura

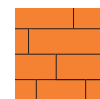
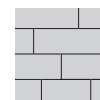

Indicate per forare cemento e mattoni.

Le punte cilindriche HiKOKI possono essere montate sui trapani con percussione meccanica per forare su materiali edili. Sono realizzate per garantire le massime prestazioni e sono dotate di una geometria di scarico appositamente sviluppata per garantire eccellenti risultati su cemento e muratura.

Immagine	Diametro (mm)	Lunghezza totale (mm)	Lunghezza utile (mm)	Codice	Codice EAN	Listino (€ +IVA)
----------	---------------	-----------------------	----------------------	--------	------------	------------------

## PUNTE ELICOIDALI A 2 TAGLIANTI - CODOLO CILINDRICO

	3	60	30	780851	8717574021707	2,70
	4	75	40	780852	8717574021714	2,70
	5	85	50	780853	8717574021721	2,70
	6	100	60	780857	8717574021769	2,70
		150	85	780858	8717574021776	5,00
	7	100	60	780864	8717574021837	3,20
	8	120	80	780866	8717574021851	3,60
		200	135	780867	8717574021868	5,00
		400	360	780868	8717574021875	11,40
	9	120	80	780870	8717574021899	3,70
	10	120	80	780871	8717574021905	3,90
		200	135	780872	8717574021912	5,80
		400	360	780873	8717574021929	12,80
	12	150	95	780875	8717574021943	5,00
		200	135	780876	8717574021950	8,30
		400	360	780877	8717574021967	12,80
14	150	95	780880	8717574021998	8,30	
	400	360	780882	8717574022018	14,80	
16	150	95	780885	8717574022049	11,40	
	400	360	780886	8717574022056	17,60	

**ATTENZIONE:** le punte da Ø 12 mm a Ø 16 mm hanno il codolo ridotto Ø 10 mm.

## CONFEZIONI PUNTE ASSORTITE - CODOLO CILINDRICO



	confezione con n° 5 punte assortite per edilizia a 2 taglienti: Ø 4 x 75 mm - Ø 5 x 85 mm - Ø 6 x 100 mm - Ø 8 x 120 mm Ø 10 x 120 mm	780898	8717574022131	13,80
	confezione n° 8 punte assortite per edilizia a 2 taglienti: Ø 3 x 60 mm - Ø 4 x 75 mm - Ø 5 x 85 mm - Ø 6 x 100 mm Ø 7 x 100 mm - Ø 8 x 120 mm - Ø 9 x 120 mm - Ø 10 x 120 mm	780899	8717574022148	20,40

Immagine	Diametro (mm)	Lunghezza totale (mm)	Lunghezza utile (mm)	Codice	Codice EAN	Listino (€ +IVA)
----------	---------------	-----------------------	----------------------	--------	------------	------------------

## PUNTE PER MURATURA - CODOLO ESAGONALE 1/4"

	3	81		HFA200300	7019679020038	1,10
	4	96		HFA200400	7019679020045	1,30
	5	105		HFA200500	7019679020052	1,50
	6	140		HFA200600	7019679020069	2,00
	7	140		HFA200700	7019679020076	2,20
	8	120		HFA200800	7019679020083	2,50
	9	120		HFA200900	7019679020090	2,80
	10	120		HFA201000	7019679020106	3,10
	12	150		HFA201012	7019679020120	3,60
	13	150		HFA201013	7019679020137	4,30
	14	150		HFA201014	7019679020144	4,60

## Punte elicoidali multimateriale

Indicate per forare la maggior parte dei materiali: calcestruzzo, muratura, mattone, materiali leggeri da costruzione, materiali stratificati, ceramica, piastrelle, legno, plastica, lamiere metalliche e alluminio.

- utilizzabili con rotazione e percussione
- ideali per installatori e serramentisti

## PUNTE ELICOIDALI MULTIMATERIALE - CODOLO CILINDRICO

	3	70	35	HFA031030	7019674031039	1,80
	4	75	40	HFA031040	7019674031046	2,00
	5	85	50	HFA031050	7019674031053	2,10
	6	100	58	HFA031060	7019674031060	2,20
		200	135	HFA032060	7019674032067	4,50
	7	100	58	HFA031070	7019674031077	2,80
	8	120	70	HFA031080	7019674031084	3,10
		200	135	HFA032080	7019674032081	5,30
	9	120	70	HFA031090	7019674031091	3,80
	10	120	70	HFA031100	7019674031107	4,10
		200	135	HFA032010	7019674032104	6,70
	11	150	85	HFA031110	7019674031114	5,10
	12	150	85	HFA031120	7019674031121	6,50
		200	135	HFA032012	7019674032128	7,80
	13	150	85	HFA031130	7019674031138	6,70
	14	150	85	HFA031140	7019674031145	7,30
	15	160	95	HFA031150	7019674031152	8,20
	16	160	95	HFA031160	7019674031169	8,90
	18	160	95	HFA031180	7019674031183	11,20
	20	160	95	HFA031200	7019674031206	14,20



# Punte a lancia per vetro e ceramica

Indicate per forare ceramica, vetro, gres porcellanato (fino ad una resistenza PEI III\*) ed altri materiali fragili.

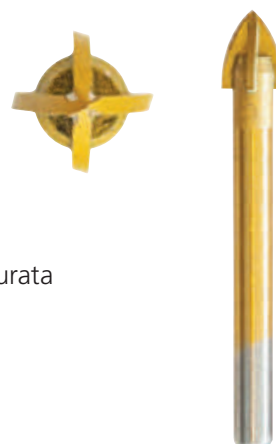

### Scheda tecnica:

- Placchette in carburo di tungsteno (K10) a 4 taglienti
- Rivestimento in titanio, per una maggiore velocità di lavorazione ed una maggior durata
- Codolo cilindrico
- Utilizzare in **presenza d'acqua**
- Possono essere utilizzata anche con velocità elevate

**\*nota:** In base allo standard UNI EN ISO 10545-7 la resistenza all'abrasione del gres viene definita dalle seguenti classi: Classe PEI 0, I, II, III, IV, V, in ordine crescente di resistenza.

Immagine	Diametro (mm)	Lunghezza totale (mm)	Numero di taglienti	Codice	Codice EAN	Listino (€ +IVA)
----------	---------------	-----------------------	---------------------	--------	------------	------------------

PUNTE A LANCIA PER VETRO E CERAMICA - CODOLO CILINDRICO						
	3	62	4	HKA362000	7019673551330	4,10
	4	65	4	HKA465000	7019673551347	4,10
	5	67	4	HKA567000	7019673551354	4,10
	6	72	4	HKA672000	7019673551361	5,60
	8	77	4	HKA877000	7019673551378	6,80
	10	82	4	HKA108200	7019673551385	8,40
	12	82	4	HKA128700	7019673551392	9,90

# Punte elicoidali speciali

Indicate per forare gress porcellanato (fino a PEI V), ceramiche dure, graniti, klinker ed altri materiali molto duri.

Punta con placchette in carburo di tungsteno ad angolo asimmetrico, utilizzabile con sola rotazione e presenza d'acqua.

PUNTE ELICOIDALI SPECIALI - CODOLO CILINDRICO						
	3	60	32	HFA030060	7019677000032	4,10
	4	75	43	HFA040075	7019677000049	4,30
	5	85	50	HFA050085	7019677000056	5,10
	6	100	60	HFA060100	7019677000063	6,30
	7	100	62	HFA070100	7019677000070	7,00
	8	120	80	HFA080120	7019677000087	7,50
	9	120	82	HFA090120	7019677000094	8,90
	10	120	82	HFA0100120	7019677000100	10,00
	12	150	101	HFA0120150	7019677000124	14,00
	13	150	92	HFA0130150	7019677000131	14,70

GUIDA CON SERBATOIO D'ACQUA						
	guida con fissaggio a ventosa e serbatoio d'acqua per punte per vetro e punte speciali per gress			HFA900510	8019674568107	9,60

## Punte elicoidali per legno

Indicate per forare mensole e travi in legno.



Serie di punte da Ø 3 mm a Ø 30 mm con lunghezze fino a 250 mm. La costruzione in acciaio al cromo vanadio (100Cr6) assicura un'ottima resistenza e durata nel tempo. Il centraggio del foro avviene con rapidità e precisione grazie alla speciale fresatura. I due taglienti laterali garantiscono un'elevata velocità di perforazione.

Immagine	Diametro (mm)	Lunghezza totale (mm)	Lunghezza utile (mm)	Codice	Codice EAN	Listino (€ +IVA)
----------	---------------	-----------------------	----------------------	--------	------------	------------------

### PUNTE ELICOIDALI PER LEGNO - CODOLO CILINDRICO

	3	61	32	781901	8717574029697	0,50
	4	75	45	781902	8717574029703	0,50
	5	86	50	781903	8717574029710	0,80
	6	92	55	781904	8717574029727	1,10
		250	140	781931	8717574029918	3,20
	7	109	75	781905	8717574029734	1,10
	8	117	75	781906	8717574029741	1,10
		250	140	781932	8717574029925	4,40
	9	125	80	781907	8717574029758	1,10
	10	133	85	781908	8717574029765	1,10
		250	140	781933	8717574029932	5,10
	12	150	95	781910	8717574029789	3,20
		250	140	781934	8717574029949	6,30
	13	150	95	781911	8717574029796	3,70
	14	150	100	781912	8717574029802	3,70
		250	140	781935	8717574029956	7,50
	16	160	105	781914	8717574029826	4,40
		250	140	781936	8717574029963	8,80
	18	180	120	781915	8717574029833	6,90
		250	140	781937	8717574029970	11,30
20	180	120	781916	8717574029840	8,80	
	250	140	781938	8717574029987	12,60	
22	180	120	781917	8717574029857	10,70	
24	200	140	781918	8717574029864	11,30	
26	200	140	781920	8717574029888	12,60	
28	200	140	781921	8717574029895	15,10	
30	200	140	781922	8717574029901	17,00	

### PUNTE PER LEGNO - CODOLO ESAGONALE 1/4"

		3	82	30	HFA620030	7019678620031	1,20
		4	96	40	HFA620040	7019678620048	1,30
		5	106	45	HFA620050	7019678620055	1,60
		6	113	50	HFA620060	7019678620062	2,00
		7	129	60	HFA620070	7019678620079	2,20
		8	117	65	HFA620080	7019678620086	2,50
		9	125	70	HFA620090	7019678620093	2,70
		10	133	75	HFA620100	7019678620109	3,00
		11	142	80	HFA620110	7019678620116	4,00
		12	151	85	HFA620120	7019678620123	4,30

# Punte specifiche per travi (LEWIS)

Serie di punte da Ø 6 mm fino a Ø 25 mm con lunghezze da 230 a 460 mm, adatte alla foratura di travi in legno. La costruzione in acciaio al cromo vanadio (100Cr6) assicura un'ottima resistenza e durata nel tempo, il particolare disegno della spirale garantisce una rapida estrazione dei trucioli. Un semplice e preciso centraggio del foro è garantito dalla specifica punta di centraggio a vite. Ideali per l'utilizzo con tutti i trapani con mandrino Ø 13 mm, per garantire un completo trasferimento dell'energia dal trapano alla punta il codolo ha una forma esagonale. Durante la foratura utilizzare solo la rotazione, non la percussione.



Immagine	Diametro (mm)	Lunghezza totale (mm)	Lunghezza utile (mm)	Codice	Codice EAN	Listino (€ +IVA)
----------	---------------	-----------------------	----------------------	--------	------------	------------------

## PUNTE PER TRAVI IN LEGNO - CODOLO ESAGONALE

	6	230	150	781801	8717574027785	7,50
	8	230	150	781803	8717574027808	8,20
		320	240	781832	8717574028065	10,10
		460	380	781853	8717574028256	12,60
	10	230	150	781805	8717574027822	9,30
		320	240	781833	8717574028072	11,30
		460	380	781855	8717574028270	13,20
	12	230	150	781807	8717574027846	11,30
		320	240	781835	8717574028096	12,60
		460	380	781857	8717574028294	16,40
	14	230	150	781809	8717574027860	11,30
		320	240	781837	8717574028119	12,60
		460	380	781859	8717574028317	18,80
	15	320	240	781838	8717574028126	16,40
		460	380	781860	8717574028324	20,70
	16	230	150	781811	8717574027884	12,60
		320	240	781839	8717574028133	16,40
		460	380	781861	8717574028331	20,70
	18	230	150	781813	8717574027907	14,60
		320	240	781840	8717574028140	18,80
		460	380	781863	8717574028355	23,70
20	230	150	781815	8717574027921	16,40	
	320	240	781841	8717574028157	20,70	
	460	380	781865	8717574028379	26,40	
22	320	240	781842	8717574028164	23,70	
	460	380	781867	8717574028393	28,30	
24	320	240	781843	8717574028171	26,40	
	460	380	781869	8717574028416	32,60	
25	460	380	781870	8717574028423	35,10	

## KIT PUNTE PER TRAVI IN LEGNO - CODOLO ESAGONALE

	confezione n° 6 punte assortite per travi in legno Ø 6 - 8 - 10 - 12 - 14 - 16 mm Lunghezza 230 mm	781991	8717574029635	53,60
--	--	--------	---------------	-------

# Punte per casseforme e l'installazione

Indicate per forare travi, tubi, pannelli, tavolati, casseforme, lastre in legno; sono anche adatte per lavori di carpenteria e per forare metalli dolci. Serie di punte da Ø 8 mm a Ø 25 mm con lunghezza fino a 600 mm. La costruzione in acciaio cromo vanadio (100Cr6) assicura un'ottima resistenza e durata nel tempo.



Immagine	Diametro (mm)	Lunghezza totale (mm)	Lunghezza utile (mm)	Codice	Codice EAN	Listino (€ +IVA)
----------	---------------	-----------------------	----------------------	--------	------------	------------------

PUNTE PER CASSEFORME E TAVOLATI ANGOLO 90° - CODOLO CILINDRICO						
	8,0	400	100	HFA08400CT	8019673615086	10,40
		600		HFA08600CT	8019673616083	12,50
	10,0	400		HFA10400CT	8019673615109	12,50
		600		HFA10600CT	8019673616106	13,60
	12,0	400		HFA12400CT	8019673615123	13,60
		600		HFA12600CT	8019673616120	15,40
	14,0	400		HFA14400CT	8019673615147	15,40
		600		HFA14600CT	8019673616144	16,70
	16,0	400		HFA16400CT	8019673615161	16,80
		600		HFA16600CT	8019673616168	19,20
	18,0	400		HFA18400CT	8019673615185	19,20
		600		HFA18600CT	8019673616182	23,10
	20,0	400		HFA20400CT	8019673615208	25,80
		600		HFA20600CT	8019673616205	29,00
	22,0	400		HFA22400CT	8019673615222	30,90
		600		HFA22600CT	8019673616229	34,80
	24,0	400		HFA24400CT	8019673615246	34,80
		600		HFA24600CT	8019673616243	38,90
	25,0	400		HFA25400CT	8019673615253	38,90
		600		HFA25600CT	8019673616250	41,00

# Programma punte per metallo

Le punte per metallo si suddividono in due principali tipologie costruttive:

## Punte in HSS-R

ottenute tramite una laminazione a caldo e successivamente ritorte per darle la forma finale.

Queste punte sono generalmente più economiche e adatte per lavorazioni hobbistiche.

## Punte in HSS-G

ottenute fresando la punta dal pieno. Questo permette di avere una punta che risulta non solo qualitativamente più performante ma anche più longeva nelle applicazioni gravose.

L'intera gamma di punte per metallo HiKOKI è costituita di sole punte HSS-G, altamente resistenti e che rispettano i più alti standard qualitativi. Risultano pertanto adatte per i professionisti più esigenti e si suddividono in 3 macro famiglie:

- **Punte HSS-G** per applicazioni non particolarmente gravose  
Indicate per forare acciai, materiali ferrosi, materiali compositi e leghe.
- **Punte HiRED Tungsteno HSS-G** per applicazioni gravose.   
Simili come caratteristiche a quelle al cobalto ma grazie alla maggior percentuale di tungsteno sono più elastiche e meno fragili. Ideali per gli installatori. Indicate per forare acciai inossidabili, hardox, alluminio leghe pesanti e plastica.
- **Punte HSS-G Cobalto 5%** per applicazioni molto gravose.  
Altamente resistenti specifiche per forare acciai inossidabili, acciai trattati e leghe pesanti. Ideali per le officine, industrie e carpenterie.



## ATTACCO 1/4" ESAGONALE

Indicate per forare acciai legati, metalli, ghisa e grafite.

Serie di punte fresate ed interamente rettificata da Ø 3 mm a Ø 8 mm con attacco esagonale 1/4".

La testa autocentrante permette di forare con precisione e rapidità.

Immagine	Descrizione	Codice	Codice EAN	Listino (€ +IVA)
----------	-------------	--------	------------	------------------

### CONFEZIONE PUNTE IN HSS-G - ESAGONALE 1/4"

	<p>confezione n° 5 punte assortite in HSS-G con attacco 1/4" esagonale</p> <p>Ø 3,0 x 76 mm Ø 4,0 x 90 mm Ø 5,0 x 101 mm Ø 6,0 x 108 mm Ø 8,0 x 117 mm</p>	780465	8717574006926	45,20
---	--	--------	---------------	-------



Immagine	Diametro (mm)	Lunghezza totale (mm)	Lunghezza utile (mm)	Codice	Codice EAN	Listino (€ +IVA)
----------	---------------	-----------------------	----------------------	--------	------------	------------------

## PUNTE PER METALLO HSS-G - CODOLO ESAGONALE 1/4"

	2,0	70	24	HKA050200	7019671500026	0,90
	2,5	79	30	HKA050250	7019671502501	1,20
	3,0	82	33	HKA050300	7019671500033	1,50
	3,5	92	39	HKA050350	7019671503508	1,70
	4,0	96	43	HKA050400	7019671500040	2,20
	4,5	101	47	HKA050450	7019671504505	2,70
	5,0	106	52	HKA050500	7019671500057	3,10
	5,5	112	57	HKA050550	7019671505502	3,60
	6,0	113	57	HKA050600	7019671500064	4,10
	6,5	123	63	HKA050650	7019671506509	4,50
	7,0	129	69	HKA050700	7019671500071	5,50
	8,0	117	75	HKA050800	7019671500088	7,10
	9,0	125	81	HKA050900	7019671500095	8,90
	10,0	133	87	HKA051000	7019671500101	11,60
12,0	151	101	HKA051200	7019671500125	14,80	

## CODOLO CILINDRICO

### CONFEZIONI PUNTE IN HSS-G - CODOLO CILINDRICO

	confezione in metallo n° 19 punte assortite in HSS-G con codolo cilindrico					HTA190000	8019673511197	37,80
	Ø 1,0 mm	Ø 3,0 mm	Ø 5,0 mm	Ø 7,0 mm	Ø 9,0 mm			
	confezione in metallo n° 25 punte assortite in HSS-G con codolo cilindrico					HTA250000	8019673511258	77,80
	Ø 1,0 mm	Ø 3,5 mm	Ø 6,0 mm	Ø 8,5 mm	Ø 11,0 mm			
	confezione in metallo n° 19 punte assortite in HSS-G Co 5% con codolo cilindrico					HTA190005	8019673571115	85,20
	Ø 1,0 mm	Ø 3,0 mm	Ø 5,0 mm	Ø 7,0 mm	Ø 9,0 mm			
	confezione in metallo n° 25 punte assortite in HSS-G Co 5% con codolo cilindrico					HTA250005	8019673571122	185,20
	Ø 1,0 mm	Ø 3,5 mm	Ø 6,0 mm	Ø 8,5 mm	Ø 11,0 mm			

# Punte HSS-G per metallo

Punte blisterate singole. Indicate per forare acciai, materiali ferrosi, materiali compositi e leghe.

Costruzione in acciaio HSS 9341(W9) durezza 64 HRC.

Affilatura speciale autocentrante Split-Point, ideale per i trapani dotati di mandrino Ø 13 mm.

Immagine	Diametro (mm)	Lunghezza totale (mm)	Lunghezza utile (mm)	Quantità (pz)	Codice	Codice EAN	Listino (€ +IVA)
----------	---------------	-----------------------	----------------------	---------------	--------	------------	------------------

PUNTE ELICOIDALI IN HSS-G - CODOLO CILINDRICO							
	1,00	34	12	2	HFA010012K	7019873500015	1,50
	1,50	40	18		HFA015018K	7019873501500	1,60
	1,75	46	22		HFA017522K	7019873501753	1,80
	2,00	49	24		HFA020024K	7019873500027	2,00
	2,25	53	27		HFA022527K	7019873502255	2,00
	2,50	57	30		HFA025030K	7019873502507	2,10
	2,75	61	33		HFA027533K	7019873502750	2,30
	3,00	61	33		HFA030033K	7019873500039	2,30
	3,25	65	36		HFA032536K	7019873503252	2,90
	3,50	70	39		HFA035039K	7019873503504	2,90
	3,75	70	39		HFA037539K	7019873503757	3,10
	4,00	75	43		HFA040043K	7019873500046	3,10
	4,25	75	43		HFA042543K	7019873504259	3,40
	4,50	80	47		HFA045047K	7019873504501	3,40
	4,75	80	47		HFA047547K	7019873504754	4,10
	5,00	86	52		HFA050052K	7019873500053	4,10
	5,25	86	52		HFA052552K	7019873505256	5,00
	5,50	93	57		HFA055057K	7019873505508	5,00
	5,75	93	57	HFA057557K	7019873505571	5,30	
	6,00	93	57	HFA060057K	7019873500060	5,50	
	6,25	101	63	HFA062563K	7019873506253	3,10	
	6,50	101	63	HFA065063K	7019873506505	3,10	
	6,75	109	69	HFA067569K	7019873506758	3,60	
	7,00	109	69	HFA070069K	7019873500077	3,60	
	7,25	109	69	HFA072569K	7019873507250	4,60	
	7,50	109	69	HFA075069K	7019873507502	4,80	
	7,75	117	75	HFA077575K	7019873507755	5,10	
	8,00	117	75	HFA080075K	7019873500084	5,10	
	8,25	117	75	HFA082575K	7019873508257	5,40	
	8,50	117	75	HFA085075K	7019873508509	5,40	
	8,75	125	81	HFA087581K	7019873508752	6,10	
	9,00	125	81	HFA090081K	7019873500091	6,10	
	9,50	125	81	HFA095081K	7019873509506	6,70	
	10,00	133	87	HFA100087K	7019873500107	7,40	
10,50	133	87	HFA105087K	7019873510502	9,10		
11,00	142	94	HFA110094K	7019873500114	10,10		
11,50	142	94	HFA115094K	7019873511509	10,90		
12,00	151	101	HFA120101K	7019873500121	12,20		
12,50	151	101	HFA125101K	7019873512506	13,40		
13,00	151	101	HFA130101K	7019873500138	14,60		
				1			

## Punte HSS-G per metallo

Set di punte in confezione da 10 / 5 pezzi. Indicate per forare acciai, materiali ferrosi, materiali compositi e leghe.

Costruzione in acciaio HSS 9341(W9) durezza 64 HRC.

Affilatura speciale autocentrante Split-Point, ideale per i trapani dotati di mandrino Ø 13 mm.

Immagine	Diametro (mm)	Lunghezza totale (mm)	Lunghezza utile (mm)	Quantità (pz)	Codice	Codice EAN	Listino (€ +IVA)
----------	---------------	-----------------------	----------------------	---------------	--------	------------	------------------

### SET PUNTE ELICOIDALI IN HSS-G - CODOLO CILINDRICO

	1,00	34	12	10	HFA010012	8019673500016	6,30
	1,50	40	18		HFA015018	8019673501501	7,00
	1,75	46	22		HFA017522	8019673501754	7,30
	2,00	49	24		HFA020024	8019673500023	7,30
	2,25	53	27		HFA022527	8019673502256	8,40
	2,50	57	30		HFA025030	8019673502508	8,40
	2,75	61	33		HFA027533	8019673502751	10,00
	3,00	61	33		HFA030033	8019673500030	10,00
	3,25	65	36		HFA032536	8019673503253	12,10
	3,50	70	39		HFA035039	8019673503505	12,10
	3,75	70	39		HFA037539	8019673503758	12,60
	4,00	75	43		HFA040043	8019673500047	12,80
	4,25	75	43		HFA042543	8019673504250	14,10
	4,50	80	47		HFA045047	8019673504502	14,10
	4,75	80	47		HFA047547	8019673504755	16,70
	5,00	86	52		HFA050052	8019673500054	16,70
	5,25	86	52		HFA052552	8019673505257	19,80
	5,50	93	57		HFA055057	8019673505509	19,80
	5,75	93	57		HFA057557	8019673505752	22,00
	6,00	93	57		HFA060057	8019673500061	23,00
	6,25	101	63		HFA062563	8019673506254	23,60
	6,50	101	63		HFA065063	8019673506506	23,60
	6,75	109	69		HFA067569	8019673506759	29,00
	7,00	109	69		HFA070069	8019673500078	29,00
	7,25	109	69		HFA072569	8019673507251	36,60
	7,50	109	69		HFA075069	8019673507503	37,80
	7,75	117	75		HFA077575	8019673507756	38,90
	8,00	117	75		HFA080075	8019673500085	38,90
	8,25	117	75		HFA082575	8019673508258	43,10
	8,50	117	75		HFA085075	8019673508500	21,50
	8,75	125	81		HFA087581	8019673508753	21,50
	9,00	125	81		HFA090081	8019673500092	23,60
	9,50	125	81		HFA095081	8019673509507	26,80
10,00	133	87	HFA100087	8019673500108	30,00		
10,50	133	87	HFA105087	8019673510503	34,20		
11,00	142	94	HFA110094	8019673500115	37,80		
11,50	142	94	HFA115094	8019673511500	40,00		
12,00	151	101	HFA120101	8019673500122	44,70		
12,50	151	101	HFA125101	8019673512507	47,30		
13,00	151	101	HFA130101	8019673500139	51,00		

**ATTENZIONE:**  
Set di n°10 / 5 punte  
per ogni codice

# Punte tungsteno HSS-G M2



Punte per metallo HSS-G M2 DIN338 rinforzate al tungsteno blisterate singole.

Il tungsteno permette di forare materiali duri ma rispetto alle punte al cobalto sono più elastiche e meno fragili: ideali per l'utilizzo in installazione su acciai legati, ghise, tutti i metalli e grafite.

**Scheda tecnica:**

- Eccellente resa sui materiali più resistenti (**R=< 950N/mm2, durezza 64-65 HRC**).
- Perfetta centratura anche nei materiali più duri (**angolo di spoglia 130°, split point DIN 1412C**).
- Codolo con fresature laterali, per garantire una presa ed un serraggio maggiore delle griffe del mandrino durante la lavorazione sui materiali più resistenti (**a partire da Ø 5 mm**).

Immagine	Diametro (mm)	Lunghezza totale (mm)	Lunghezza utile (mm)	Quantità (pz)	Codice	Codice EAN	Listino (€ +IVA)
----------	---------------	-----------------------	----------------------	---------------	--------	------------	------------------

PUNTE ELICOIDALI TUNGSTENO IN HSS-G - CODOLO CILINDRICO							
	1,00	34	12	2	HKA100034K	7019773540104	2,00
	1,50	40	18		HKA150040K	7019773540159	2,20
	1,75	46	22		HKA175046K	7019873540172	2,40
	2,00	49	24		HKA200049K	7019873540202	2,40
	2,25	53	27		HKA225053K	7019873540226	2,80
	2,50	57	30		HKA250057K	7019873540257	2,80
	2,75	61	33		HKA275061K	7019873540271	3,00
	3,00	61	33		HKA300061K	7019873540301	3,00
	3,25	65	36		HKA325065K	7019873540325	3,80
	3,50	70	39		HKA350070K	7019873540356	3,80
	3,75	70	39		HKA375070K	7019873540370	4,20
	4,00	75	43		HKA400075K	7019873540400	4,60
	4,25	75	43		HKA425075K	7019873540424	4,90
	4,50	80	47		HKA450080K	7019873540455	4,90
	4,75	80	47		HKA475080K	7019873540479	5,40
	5,00	86	52		HKA500086K	7019873540509	5,80
	5,25	86	52		HKA525086K	7019873540523	7,10
	5,50	93	57		HKA550093K	7019873540554	7,10
	5,75	93	57		HKA575093K	7019873540578	7,60
	6,00	93	57		HKA600093K	7019773540609	7,60
	6,25	101	63	HKA625101K	7019873540622	4,90	
	6,50	101	63	HKA650101K	7019873540653	4,90	
	6,75	109	69	HKA675109K	7019873540677	5,80	
	7,00	109	69	HKA700109K	7019873540707	5,80	
	7,25	109	69	HKA725109K	7019873540721	6,10	
	7,50	109	69	HKA750109K	7019873540752	6,10	
	7,75	117	75	HKA775117K	7019873540776	6,70	
	8,00	117	75	HKA800117K	7019873540806	6,70	
	8,25	117	75	HKA825117K	7019873540820	8,30	
	8,50	117	75	HKA850117K	7019873540851	8,30	
	8,75	125	81	HKA875125K	7019873540875	8,90	
	9,00	125	81	HKA900125K	7019873540905	8,90	
	9,50	125	81	HKA950125K	7019873540950	10,20	
	10,00	133	87	HKA100133K	7019873541001	10,40	
10,50	133	87	HKA105133K	7019873541056	12,80		
11,00	142	94	HKA110142K	7019873541100	15,10		
11,50	142	94	HKA115142K	7019873541155	16,20		
12,00	151	101	HKA120151K	7019873541209	17,70		
12,50	151	101	HKA125151K	7019873541254	19,40		
13,00	151	101	HKA130151K	7019873513008	21,10		

## Punte tungsteno HSS-G M2

Punte per metallo HSS-G M2 DIN338 rinforzate al tungsteno in confezione da 10 / 5pezzi.



Il tungsteno permette di forare materiali duri ma rispetto alle punte al cobalto sono più elastiche e meno fragili: ideali per l'utilizzo in installazione su acciai legati, ghise, tutti i metalli e grafite.

### Scheda tecnica:

- Eccellente resa sui materiali più resistenti (**R=< 950N/mm2, durezza 64-65 HRC**).
- Perfetta centratura anche nei materiali più duri (**angolo di spoglia 130°, split point DIN 1412C**).
- Codolo con fresature laterali, per garantire una presa ed un serraggio maggiore delle griffe del mandrino durante la lavorazione sui materiali più resistenti (**a partire da Ø 5 mm**).

Immagine	Diametro (mm)	Lunghezza totale (mm)	Lunghezza utile (mm)	Quantità (pz)	Codice	Codice EAN	Listino (€ +IVA)
----------	---------------	-----------------------	----------------------	---------------	--------	------------	------------------

SET PUNTE ELICOIDALI TUNGSTENO IN HSS-G - CODOLO CILINDRICO							
	1,00	34	12	10	HKA100034	7019873540103	7,70
	1,50	40	18		HKA150040	7019873540158	9,00
	1,75	46	22		HKA175046	7019673540174	9,50
	2,00	49	24		HKA200049	7019673540204	9,50
	2,25	53	27		HKA225053	7019673540228	11,00
	2,50	57	30		HKA250057	7019673540259	11,00
	2,75	61	33		HKA275061	7019673540273	12,20
	3,00	61	33		HKA300061	7019673540303	12,20
	3,25	65	36		HKA325065	7019673540327	15,50
	3,50	70	39		HKA350070	7019673540358	15,50
	3,75	70	39		HKA375070	7019673540372	16,90
	4,00	75	43		HKA400075	7019673540402	18,10
	4,25	75	43		HKA425075	7019673540426	19,40
	4,50	80	47		HKA450080	7019673540457	19,40
	4,75	80	47		HKA475080	7019673540471	22,00
	5,00	86	52		HKA500086	7019673540501	23,20
	5,25	86	52		HKA525086	7019673540525	28,50
	5,50	93	57		HKA550093	7019673540556	28,50
	5,75	93	57		HKA575093	7019673540570	31,10
	6,00	93	57		HKA600093	7019873540608	31,10
	6,25	101	63		HKA625101	7019673540624	36,30
	6,50	101	63		HKA650101	7019673540655	36,30
	6,75	109	69		HKA675109	7019673540679	45,20
	7,00	109	69		HKA700109	7019673540709	45,20
	7,25	109	69		HKA725109	7019673540723	49,40
	7,50	109	69		HKA750109	7019673540754	49,40
	7,75	117	75		HKA775117	7019673540778	52,60
	8,00	117	75	HKA800117	7019673540808	52,60	
	8,25	117	75	HKA825117	7019673540822	66,30	
	8,50	117	75	HKA850117	7019673540853	33,10	
	8,75	125	81	HKA875125	7019673540877	35,70	
	9,00	125	81	HKA900125	7019673540907	35,70	
	9,50	125	81	HKA950125	7019673540952	40,50	
10,00	133	87	HKA100133	7019673541003	41,50		
10,50	133	87	HKA105133	7019673541058	51,50		
11,00	142	94	HKA110142	7019673541102	60,00		
11,50	142	94	HKA115142	7019673541157	64,70		
12,00	151	101	HKA120151	7019673541201	71,00		
12,50	151	101	HKA125151	7019673541256	77,80		
13,00	151	101	HKA130151	7019673541300	84,20		

**ATTENZIONE:**  
Set di n°10 / 5 punte per ogni codice



# Punte HSS-G cobalto 5%

Punte blisterate singole. Indicate per forare acciai inossidabili, acciai trattati, leghe pesanti.

Costruzione in acciaio HSS-G Cobalto 5% AISI M 35 durezza 65 HRC.

Affilatura speciale autocentrante Split-Point 135° DIN 1412-C, fresata dal pieno con affilatura a spoglia conica e rettifica. Superficie con trattamento termico per massima durata.

Immagine	Diametro (mm)	Lunghezza totale (mm)	Lunghezza utile (mm)	Quantità (pz)	Codice	Codice EAN	Listino (€ +IVA)
----------	---------------	-----------------------	----------------------	---------------	--------	------------	------------------

PUNTE ELICOIDALI IN HSS Co 5% - CODOLO CILINDRICO							
	1,00	34	12	2	HFA0120010K	7019872570101	2,90
	1,50	40	18		HFA0180015K	7019872570156	3,00
	1,75	46	22		HFA0220175K	7019872570170	3,40
	2,00	49	24		HFA0240200K	7019872570200	3,40
	2,25	53	27		HFA0270225K	7019872570224	3,80
	2,50	57	30		HFA0300250K	7019872570255	3,80
	2,75	61	33		HFA0330275K	7019872570279	4,10
	3,00	61	33		HFA0330300K	7019872570309	4,10
	3,25	65	36		HFA0360325K	7019872570323	5,50
	3,50	70	39		HFA0390350K	7019872570354	5,50
	3,75	70	39		HFA0390375K	7019872570378	6,10
	4,00	75	43		HFA0430400K	7019872570408	6,10
	4,25	75	43		HFA0430425K	7019872570422	6,50
	4,50	80	47		HFA0470450K	7019872570453	6,50
	4,75	80	47		HFA0470475K	7019872570477	7,50
	5,00	86	52		HFA0520500K	7019872570507	7,50
	5,25	86	52		HFA0520525K	7019872570521	9,10
	5,50	93	57		HFA0570550K	7019872570552	9,10
	5,75	93	57		HFA0570575K	7019872570576	9,50
	6,00	93	57		HFA0570600K	7019872570606	9,50
	6,25	101	63	HFA0630625K	7019872570620	5,80	
	6,50	101	63	HFA0630650K	7019872570651	5,80	
	6,75	109	69	HFA0690675K	7019872570675	7,20	
	7,00	109	69	HFA0690700K	7019872570705	7,20	
	7,25	109	69	HFA0690725K	7019872570729	8,20	
	7,50	109	69	HFA0690750K	7019872570750	8,20	
	7,75	117	75	HFA0750775K	7019872570774	9,70	
	8,00	117	75	HFA0750800K	7019872570804	9,70	
	8,25	117	75	HFA0750825K	7019872570828	10,90	
	8,50	117	75	HFA0750850K	7019872570859	10,90	
	8,75	125	81	HFA0810875K	7019872570873	12,80	
	9,00	125	81	HFA0810900K	7019872570903	12,80	
	9,50	125	81	HFA0810950K	7019872570958	14,60	
	10,00	133	87	HFA0870100K	7019872571009	15,80	
	10,50	133	87	HFA0870105K	7019872571054	18,00	
	11,00	142	94	HFA0940110K	7019872571108	21,20	
	11,50	142	94	HFA0940115K	7019872571153	23,10	
	12,00	151	101	HFA1010120K	7019872571207	26,30	
	12,50	151	101	HFA1010125K	7019872571252	28,60	
	13,00	151	101	HFA1010130K	7019872571306	31,10	

## Punte HSS-G cobalto 5%

Punte in confezione da 10 / 5 pezzi. Indicate per forare acciai inossidabili, acciai trattati, leghe pesanti.

Costruzione in acciaio HSS-G Cobalto 5% AISI M 35 durezza 65 HRC.

Affilatura speciale autocentrante Split-Point 135° DIN 1412-C, fresata dal pieno con affilatura a spoglia conica e rettifica. Superficie con trattamento termico per massima durata.

Immagine	Diametro (mm)	Lunghezza totale (mm)	Lunghezza utile (mm)	Quantità (pz)	Codice	Codice EAN	Listino (€ +IVA)
<b>SET PUNTE ELICOIDALI IN HSS Co 5% - CODOLO CILINDRICO</b>							
	1,00	34	12	10	HFA0120010	8019672570102	11,60
	1,50	40	18		HFA0180015	8019672570157	12,20
	1,75	46	22		HFA0220175	8019672570171	13,50
	2,00	49	24		HFA0240200	8019672570201	13,50
	2,25	53	27		HFA0270225	8019672570225	15,50
	2,50	57	30		HFA0300250	8019672570256	15,50
	2,75	61	33		HFA0330275	8019672570270	16,80
	3,00	61	33		HFA0330300	8019672570300	16,80
	3,25	65	36		HFA0360325	8019672570324	22,60
	3,50	70	39		HFA0390350	8019672570355	22,60
	3,75	70	39		HFA0390375	8019672570379	24,40
	4,00	75	43		HFA0430400	8019672570409	24,40
	4,25	75	43		HFA0430425	8019672570423	25,80
	4,50	80	47		HFA0470450	8019672570454	25,80
	4,75	80	47		HFA0470475	8019672570478	30,90
	5,00	86	52		HFA0520500	8019672570507	30,90
	5,25	86	52		HFA0520525	8019672570522	36,60
	5,50	93	57		HFA0570550	8019672570553	36,60
	5,75	93	57		HFA0570575	8019672570576	38,90
	6,00	93	57		HFA0570600	8019672570606	38,90
	6,25	101	63		HFA0630625	8019672570629	47,30
	6,50	101	63		HFA0630650	8019672570652	47,30
	6,75	109	69		HFA0690675	8019672570675	58,90
	7,00	109	69		HFA0690700	8019672570706	58,90
	7,25	109	69		HFA0690725	8019672570728	65,20
	7,50	109	69		HFA0690750	8019672570751	65,20
	7,75	117	75		HFA0750775	8019672570773	76,80
	8,00	117	75		HFA0750800	8019672570805	76,80
	8,25	117	75		HFA0750825	8019672570829	87,30
	8,50	117	75		HFA0750850	8019672570859	43,60
	8,75	125	81		HFA0810875	8019672570872	51,00
	9,00	125	81		HFA0810900	8019672570904	51,00
	9,50	125	81		HFA0810950	8019672570959	56,30
10,00	133	87	HFA0870100	8019672571009	63,60		
10,50	133	87	HFA0870105	8019672571055	72,60		
11,00	142	94	HFA0940110	8019672571107	84,70		
11,50	142	94	HFA0940115	8019672571154	92,60		
12,00	151	101	HFA1010120	8019672571207	104,20		
12,50	151	101	HFA1010125	8019672571252	113,60		
13,00	151	101	HFA1010130	8019672571306	123,60		
<div style="border: 1px solid black; padding: 5px; width: fit-content;"> <p><b>ATTENZIONE:</b> Set di n°10 / 5 punte per ogni codice</p> </div>							

# Programma frese

Gamma di frese estremamente robuste e di lunga durata. Tutte le nostre frese consentono un taglio netto e veloce in tutti i tipi di materiale: inox, ghisa, alluminio, rame, legno, cartongesso e plastica. I denti sono resistenti al calore e all'usura. Mettiamo a disposizione un'ampia gamma di diametri e ti offriamo la fresa più adatta alle tue esigenze:



## Seghe a tazza Bimetalliche in HSS

Indicate per forare plastica, cartongesso, legno, travi, compensato e profilati.



## Seghe a tazza Multiuso

Indicate per forare compensato, truciolato, MDF, piastrelle, calcestruzzo areato e plastica.



## Seghe a tazza Bimetalliche al cobalto 8% (colore nero) **HiRED**

Per lavori più gravosi indicate per forare acciaio, alluminio, rame, plastica, legno.



## Frese a gradino

Per eseguire con rapidità fori di diversi diametri su tubi e lamiera sottili. Sono adatte a forare materiali plastici, poliestere, acciaio ed acciaio inossidabile.



## Frese a tazza in acciaio HSS

Indicate per forare lamiera in acciaio, ferro, leghe leggere, metalli, plastica dura.



## Frese dritte per acciaio attacco Weldon 19 mm (per trapano a colonna)

Indicate per forare acciaio, acciai legati, staffe, tubi, lamierini, ghisa, metalli ferrosi e non ferrosi.



## Punzone manuale

Indicato per fori precisi su lamiera sottili (anche inox, con spessore massimo 1,2 mm)



## Seghe a tazza multiuso

Indicate per forare su: compensato, trucialoto, medium density fiber (MDF), piastrelle (fino a grado di durezza 6), calcestruzzo aerato, plastica.

Queste particolari seghe a tazza sono dotate di denti al carburo che grazie alla loro speciale geometria garantiscono fori precisi su diversi tipi di materiale. Le ampie gole laterali permettono un'ottimale espulsione dei trucioli aumentando così la velocità di foratura, la precisione ed assicurando una lunga durata nel tempo.

Immagine	Diametro (mm)	Per albero con punta pilota (codice)	Codice	Codice EAN	Listino (€ +IVA)
----------	---------------	--------------------------------------	--------	------------	------------------





SEGHE A TAZZA MULTIUSO					
	16	754241 754243	754201	8717574002706	16,70
	19		754202	8717574002713	16,70
	20		754203	8717574002720	16,70
	22		754204	8717574002737	18,90
	25		754205	8717574002744	18,90
	27		754206	8717574002751	18,90
	29		754207	8717574002768	18,90
	32		754208	8717574002775	18,90
	35	754209	8717574002782	21,10	
	38	754210	8717574002799	21,10	
	40	754211	8717574002805	21,10	
	44	754212	8717574002812	24,50	
	50	754213	8717574002829	24,50	
	51	754214	8717574002836	24,50	
	54	754215	8717574002843	27,80	
	57	754216	8717574002850	27,80	
	60	754217	8717574002867	30,10	
	63	754218	8717574002874	31,10	
	64	754219	8717574002881	31,10	
	65	754220	8717574002898	31,10	
	67	754221	8717574002904	32,30	
	68	754222	8717574002911	32,30	
	71	754223	8717574002928	33,30	
	73	754224	8717574002935	33,30	
	76	754225	8717574002942	36,70	
	79	754226	8717574002959	36,70	
	80	754227	8717574002966	38,90	
	82	754228	8717574002973	38,90	
	92	754229	8717574002980	42,10	
	102	754230	8717574002997	48,40	
	105	754231	8717574003000	54,70	
	111	754232	8717574003017	54,70	
	125	754233	8717574003024	61,00	
	133	754234	8717574003031	65,20	
	152	754235	8717574003048	73,60	

**ATTENZIONE:**  
La profondità di taglio delle seghe a tazza è di 65 mm

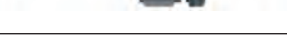

## Accessori per trapani

Immagine	Descrizione	Codice	Codice EAN	Listino (€ +IVA)															
<b>KIT SEGHE A TAZZA MULTIUSO</b>																			
	<p>kit seghe a tazza bimetalliche in valigetta ideale per elettricisti comprensivo di:</p> <p>n° 9 seghe a tazza multiuso:</p> <table border="1"> <tr> <td>Ø 19 mm</td> <td>Ø 35 mm</td> <td>Ø 51 mm</td> </tr> <tr> <td>Ø 22 mm</td> <td>Ø 38 mm</td> <td>Ø 65 mm</td> </tr> <tr> <td>Ø 29 mm</td> <td>Ø 44 mm</td> <td>Ø 76 mm</td> </tr> </table> <p>n° 2 alberi completi di punta pilota</p>	Ø 19 mm	Ø 35 mm	Ø 51 mm	Ø 22 mm	Ø 38 mm	Ø 65 mm	Ø 29 mm	Ø 44 mm	Ø 76 mm	754252	8717574003116	184,00						
Ø 19 mm	Ø 35 mm	Ø 51 mm																	
Ø 22 mm	Ø 38 mm	Ø 65 mm																	
Ø 29 mm	Ø 44 mm	Ø 76 mm																	
	<p>kit seghe a tazza bimetalliche in valigetta ideale per installatori comprensivo di:</p> <p>n° 14 seghe a tazza multiuso:</p> <table border="1"> <tr> <td>Ø 19 mm</td> <td>Ø 35 mm</td> <td>Ø 60 mm</td> </tr> <tr> <td>Ø 20 mm</td> <td>Ø 38 mm</td> <td>Ø 65 mm</td> </tr> <tr> <td>Ø 22 mm</td> <td>Ø 44 mm</td> <td>Ø 76 mm</td> </tr> <tr> <td>Ø 25 mm</td> <td>Ø 51 mm</td> <td>Ø 82 mm</td> </tr> <tr> <td>Ø 29 mm</td> <td>Ø 54 mm</td> <td></td> </tr> </table> <p>n° 2 alberi completi di punta pilota</p>	Ø 19 mm	Ø 35 mm	Ø 60 mm	Ø 20 mm	Ø 38 mm	Ø 65 mm	Ø 22 mm	Ø 44 mm	Ø 76 mm	Ø 25 mm	Ø 51 mm	Ø 82 mm	Ø 29 mm	Ø 54 mm		754255	8717574003147	294,00
Ø 19 mm	Ø 35 mm	Ø 60 mm																	
Ø 20 mm	Ø 38 mm	Ø 65 mm																	
Ø 22 mm	Ø 44 mm	Ø 76 mm																	
Ø 25 mm	Ø 51 mm	Ø 82 mm																	
Ø 29 mm	Ø 54 mm																		
	<p>kit seghe a tazza bimetalliche in valigetta ideale per idraulici comprensivo di:</p> <p>n° 7 seghe a tazza multiuso:</p> <table border="1"> <tr> <td>Ø 19 mm</td> <td>Ø 38 mm</td> <td>Ø 57 mm</td> </tr> <tr> <td>Ø 22 mm</td> <td>Ø 44 mm</td> <td></td> </tr> <tr> <td>Ø 29 mm</td> <td>Ø 51 mm</td> <td></td> </tr> </table> <p>n° 2 alberi completi di punta pilota</p>	Ø 19 mm	Ø 38 mm	Ø 57 mm	Ø 22 mm	Ø 44 mm		Ø 29 mm	Ø 51 mm		754251	8717574003109	128,00						
Ø 19 mm	Ø 38 mm	Ø 57 mm																	
Ø 22 mm	Ø 44 mm																		
Ø 29 mm	Ø 51 mm																		

Immagine	Ø tazze (mm)	Gambo	Ø gambo (mm)	Codice	Codice EAN	Listino (€ +IVA)
<b>ALBERI COMPLETI DI PUNTA PILOTA PER SEGHE A TAZZA MULTIUSO</b>						
	16 - 29	esagonale	8,5	754241	8717574003055	5,80
			11,0	754243	8717574003079	5,80
	32 - 152		8,5	754242	8717574003062	11,70
			11,0	754244	8717574003086	11,70
	punta pilota lunghezza 90 mm			754245	8717574003093	2,40
	prolunga con codolo esagonale 11 mm lunghezza 300 mm			752190	8717154657036	8,80



## Alberi e punte pilota per seghe a tazza bimetalliche in HSS e al cobalto 8%

I seguenti articoli sono compatibili esclusivamente con le seghe a tazza bimetalliche in HSS e al cobalto 8%.

Immagine	Ø tazze (mm)	Gambo	Ø gambo (mm)	Lunghezza (mm)	Codice	Codice EAN	Listino (€ +IVA)
----------	--------------	-------	--------------	----------------	--------	------------	------------------









ALBERI COMPLETI DI PUNTA PILOTA PER SEGHE A TAZZA HSS - CO8%							
	14 - 30	cilindrico	6,5	105	752181	8717154656947	5,80
		esagonale	8,25	95	752182	8717154656954	6,30
			11,0	95	752183	8717154656961	6,30
		SDS-plus			128	752184	8717154656978
	32 - 38	esagonale	11,0	103	752185	8717154656985	6,30
	40 - 152		8,25	115	752186	8717154656992	12,60
			11,0	115	752187	8717154657005	12,60
			16,00	113	752188	8717154657012	14,60
			SDS-plus			140	752189

Immagine	Diametro (mm)	Lunghezza (mm)	Lunghezza utile (mm)	Codice	Codice EAN	Listino (€ +IVA)
----------	---------------	----------------	----------------------	--------	------------	------------------





PUNTE PILOTA PER SEGHE A TAZZA HSS - CO8%						
	6,5	80	40	752192	8717154657050	2,60
		105	40	752193	8717154657067	2,60



Immagine	Descrizione	Codice	Codice EAN	Listino (€ +IVA)
----------	-------------	--------	------------	------------------

ACCESSORI PER SEGHE A TAZZA HSS - CO8%				
	adattatore per albero 752181 permette di montare seghe a tazza fino Ø 51 mm	752191	8717154657043	4,40
	prolunga con codolo esagonale 11 mm lunghezza 300 mm	752190	8717154657036	8,80

## Seghe a tazza bimetalliche in HSS

Indicate per forare plastica, cartongesso, legno, travi, compensato e profilati.

Permettono di effettuare fori da Ø 14 mm a Ø 152 mm. Il sistema è adatto ai trapani dotati di mandrino Ø 13 mm attraverso l'apposito albero con punta pilota.

Immagine	Diametro (mm)	Per albero con punta pilota (codice)	Codice	Codice EAN	Listino (€ +IVA)		
<b>SEGHE A TAZZA BIMETALLICHE IN HSS</b>							
	14	752181	752101	8717154656282	5,60		
	16		752102	8717154656299	5,60		
	17		752103	8717154656305	6,30		
	19		752104	8717154656312	6,90		
	20		752105	8717154656329	6,90		
	21		752106	8717154656336	6,90		
	22		752107	8717154656343	7,50		
	24		752108	8717154656350	7,50		
	25		752109	8717154656367	8,20		
	27		752110	8717154656374	8,80		
	29		752112	8717154656398	8,80		
	30		752113	8717154656404	8,80		
			32	752185	752114	8717154656411	9,30
			33		752115	8717154656428	9,30
			35		752116	8717154656435	9,30
38		752118	8717154656459		10,70		
40		752119	8717154656466		10,70		
41		752120	8717154656473		11,30		
43		752121	8717154656480		11,30		
44		752122	8717154656497		11,30		
46		752123	8717154656503		11,80		
48		752124	8717154656510		11,80		
	51	752186 752187 752188 752189	752125	8717154656527	12,60		
	54		752127	8717154656541	13,70		
	57		752129	8717154656565	14,60		
	60		752131	8717154656589	15,10		
	64		752132	8717154656596	15,10		
	65		752133	8717154656602	15,60		
	67		752134	8717154656619	17,00		
	68		752135	8717154656626	17,00		
	70		752136	8717154656633	17,50		
	73		752137	8717154656640	18,30		
	76		752138	8717154656657	18,80		
	79		752139	8717154656664	19,40		
	83		752140	8717154656671	20,70		
	89		752142	8717154656695	22,60		
	92		752143	8717154656701	23,20		
	95		752144	8717154656718	23,70		
	102		752146	8717154656732	25,10		
	105		752147	8717154656749	26,40		
108	752148	8717154656756	27,00				
114	752150	8717154656770	29,40				
121	752151	8717154656787	30,70				
127	752152	8717154656794	33,10				
133	752153	8717154656800	34,00				
140	752154	8717154656817	36,40				
152	752156	8717154656831	40,00				

**ATTENZIONE:**  
La profondità di taglio delle seghe a tazza bimetalliche è di 38 mm

Immagine	Descrizione	Codice	Codice EAN	Listino (€ +IVA)															
<b>KIT SEGHE A TAZZA BIMETALLICHE IN HSS</b>																			
	<p>kit seghe a tazza bimetalliche in valigetta ideale per elettricisti comprensivo di:</p> <p>n° 6 seghe a tazza bimetalliche:</p> <table border="0" data-bbox="683 611 994 667"> <tr> <td>Ø 22 mm</td> <td>Ø 35 mm</td> <td>Ø 68 mm</td> </tr> <tr> <td>Ø 29 mm</td> <td>Ø 44 mm</td> <td>Ø 82 mm</td> </tr> </table> <p>n° 2 alberi completi di punta pilota 752182 - 752187</p> <p>n° 1 adattatore</p>	Ø 22 mm	Ø 35 mm	Ø 68 mm	Ø 29 mm	Ø 44 mm	Ø 82 mm	752175	8717574000719	95,00									
Ø 22 mm	Ø 35 mm	Ø 68 mm																	
Ø 29 mm	Ø 44 mm	Ø 82 mm																	
	<p>kit seghe a tazza bimetalliche in valigetta ideale per installatori comprensivo di:</p> <p>n° 13 seghe a tazza bimetalliche:</p> <table border="0" data-bbox="683 1149 994 1294"> <tr> <td>Ø 19 mm</td> <td>Ø 32 mm</td> <td>Ø 57 mm</td> </tr> <tr> <td>Ø 20 mm</td> <td>Ø 35 mm</td> <td>Ø 68 mm</td> </tr> <tr> <td>Ø 22 mm</td> <td>Ø 38 mm</td> <td>Ø 82 mm</td> </tr> <tr> <td>Ø 25 mm</td> <td>Ø 44 mm</td> <td></td> </tr> <tr> <td>Ø 29 mm</td> <td>Ø 51 mm</td> <td></td> </tr> </table> <p>n° 2 alberi completi di punta pilota 752182 - 752187</p> <p>n° 1 adattatore</p>	Ø 19 mm	Ø 32 mm	Ø 57 mm	Ø 20 mm	Ø 35 mm	Ø 68 mm	Ø 22 mm	Ø 38 mm	Ø 82 mm	Ø 25 mm	Ø 44 mm		Ø 29 mm	Ø 51 mm		752177	8717574000733	163,00
Ø 19 mm	Ø 32 mm	Ø 57 mm																	
Ø 20 mm	Ø 35 mm	Ø 68 mm																	
Ø 22 mm	Ø 38 mm	Ø 82 mm																	
Ø 25 mm	Ø 44 mm																		
Ø 29 mm	Ø 51 mm																		
	<p>kit seghe a tazza bimetalliche in valigetta ideale per idraulici comprensivo di:</p> <p>n° 6 seghe a tazza bimetalliche:</p> <table border="0" data-bbox="683 1776 994 1832"> <tr> <td>Ø 19 mm</td> <td>Ø 29 mm</td> <td>Ø 44 mm</td> </tr> <tr> <td>Ø 22 mm</td> <td>Ø 38 mm</td> <td>Ø 57 mm</td> </tr> </table> <p>n° 2 alberi completi di punta pilota 752182 - 752187</p> <p>n° 1 adattatore</p>	Ø 19 mm	Ø 29 mm	Ø 44 mm	Ø 22 mm	Ø 38 mm	Ø 57 mm	752171	8717154656909	90,00									
Ø 19 mm	Ø 29 mm	Ø 44 mm																	
Ø 22 mm	Ø 38 mm	Ø 57 mm																	

# HiRED ACCESSORIES

## NUOVA GAMMA

Gli accessori **HiKOKI HiRED** racchiudono la migliore innovazione HiKOKI. Vi permetteranno di svolgere il vostro lavoro in tempi rapidi, con la massima perfezione e hanno una durata molto elevata.

### LA NUOVA GAMMA HiRED SI COMPONE DI:

- Seghe a tazza bimetalliche in HSS e cobalto 8%
- Punte HSS-G M2 Tungsteno



## Seghe a tazza bimetalliche in HSS e cobalto 8%

Adatte per forare legno, plastica, cartongesso, acciaio, alluminio, rame.

Profondità di foratura: fino a 3 mm su laminati metallici e inox, 30 mm su plastica e legno.

### Scheda tecnica:



- studio geometrico della disposizione dei denti (durezza 64 - 65 HRC) per evitare il falso dente in corrispondenza della saldatura.
- affilatura: dentatura variabile con angolo positivo Z 4-6
- fondelli delle tazze saldati prima della tempra per assicurare una perfetta rotondità



### Modalità di utilizzo:

Durante la foratura, rispettare le seguenti velocità:

Diametro (mm)	Cartongesso (giri/min)	Plastica (giri/min)	Legno (giri/min)	Alluminio (giri/min)	Acciaio (giri/min)	Laminati metallici (giri/min)
14 - 17	900	650	900	825	550	730
19 - 24	670	500	670	635	400	560
25 - 32	510	350	510	450	300	400
33 - 38	390	300	390	375	250	330
40 - 44	320	250	320	305	210	270
46 - 51	280	220	280	270	180	240
52 - 57	250	200	250	240	160	210
59 - 64	230	170	230	220	140	190
65 - 70	200	150	200	195	130	170
73 - 79	180	130	180	170	115	150
83 - 89	160	120	160	150	100	130
92 - 98	140	100	140	135	90	120
102 - 108	130	90	130	120	80	110
111 - 121	120	80	120	105	75	100
127 - 140	100	70	100	85	60	85
146 - 152	95	65	95	75	55	75

Immagine	Diametro (mm)	Altezza (mm)	Per albero con punta pilota (codice)	Codice	Codice EAN	Listino (€ +IVA)		
<b>SEGHE A TAZZA BIMETALLICHE IN HSS E COBALTO 8%</b>								
 	14	40	HTA752181	HKA014008	7019673551408	6,90		
	16	40		HKA016008	7019673551415	7,60		
	17	40		HKA017008	7019673551422	8,20		
	19	40		HKA019008	7019673551439	8,90		
	20	40		HKA020008	7019673551446	9,20		
	21	40		HKA021008	7019673551453	9,50		
	22	40		HKA022008	7019673551460	10,20		
	24	40		HKA024008	7019673551477	10,90		
	25	40		HKA025008	7019673551484	11,40		
	27	40		HKA027008	7019673551491	12,20		
	29	40		HKA029008	7019673551507	12,80		
	30	40		HKA030008	7019673551514	13,00		
		32	40	HTA752185	HKA032008	7019673551521	13,50	
		33	40		HKA033008	7019673551538	14,60	
		34	40		HKA034008	7019673551545	14,80	
		35	40		HKA035008	7019673551552	15,10	
		37	40		HKA037008	7019673551569	15,60	
		38	40		HKA038008	7019673551576	16,20	
		40	40		HTA752186	HKA040008	7019673551583	16,90
		41	40			HKA041008	7019673551590	17,10
		43	40			HKA043008	7019673551606	18,10
		44	40			HKA044008	7019673551613	18,30
		46	40			HKA046008	7019673551620	19,30
		48	40			HKA048008	7019673551637	20,10
	51	40	HKA051008	7019673551644		21,20		
	52	40	HKA052008	7019673551651		21,50		
	54	40	HKA054008	7019673551668		22,20		
	57	40	HKA057008	7019673551675		23,50		
	59	40	HKA059008	7019673551682		24,40		
	60	40	HKA060008	7019673551699		24,60		
	64	40	HKA064008	7019673551705	26,00			
	65	40	HKA065008	7019673551712	26,70			
	67	40	HKA067008	7019673551729	27,20			
68	40	HKA068008	7019673551736	27,80				
70	40	HKA070008	7019673551743	28,60				
73	40	HKA073008	7019673551750	29,70				
76	40	HKA076008	7019673551767	30,70				
79	40	HKA079008	7019673551774	32,00				
83	40	HKA083008	7019673551781	33,30				
86	40	HKA086008	7019673551798	34,60				
89	40	HKA089008	7019673551804	36,00				
92	40	HKA092008	7019673551811	37,20				
95	40	HKA095008	7019673551828	38,90				
98	40	HKA098008	7019673551835	40,00				
102	40	HKA102008	7019673551842	42,10				
105	40	HKA105008	7019673551859	43,10				
108	40	HKA108008	7019673551866	44,20				
111	40	HKA111008	7019673551873	45,20				
114	40	HKA114008	7019673551880	46,30				
121	40	HKA121008	7019673551897	49,40				
127	40	HKA127008	7019673551903	51,50				
140	40	HKA140008	7019673551910	56,80				
146	40	HKA146008	7019673551927	58,90				
152	40	HKA152008	7019673551934	62,10				

**ATTENZIONE:**  
La profondità di taglio delle seghe a tazza cobalto 8% è di 30 mm



Immagine	Descrizione	Codice	Codice EAN	Listino (€ +IVA)									
<b>KIT SEGHE A TAZZA BIMETALLICHE IN HSS E COBALTO 8%</b>													
 <p><b>HiRED</b></p>	<p>kit seghe a tazza bimetalliche cobalto 8% ideale per elettricisti, comprensivo di:</p> <p>n° 6 seghe a tazza bimetalliche:</p> <table border="0"> <tr> <td>Ø 22 mm</td> <td>Ø 35 mm</td> <td>Ø 51 mm</td> </tr> <tr> <td>Ø 30 mm</td> <td>Ø 44 mm</td> <td>Ø 64 mm</td> </tr> </table> <p>n° 2 alberi completi di punta pilota HTA752181 - HTA752187</p> <p>n° 1 adattatore HTA752191</p>	Ø 22 mm	Ø 35 mm	Ø 51 mm	Ø 30 mm	Ø 44 mm	Ø 64 mm	HKAE022064	7019673551941	131,00			
Ø 22 mm	Ø 35 mm	Ø 51 mm											
Ø 30 mm	Ø 44 mm	Ø 64 mm											
 <p><b>HiRED</b></p>	<p>kit seghe a tazza bimetalliche cobalto 8% ideale per installatori, comprensivo di:</p> <p>n° 9 seghe a tazza bimetalliche:</p> <table border="0"> <tr> <td>Ø 19 mm</td> <td>Ø 35 mm</td> <td>Ø 51 mm</td> </tr> <tr> <td>Ø 22 mm</td> <td>Ø 38 mm</td> <td>Ø 57 mm</td> </tr> <tr> <td>Ø 29 mm</td> <td>Ø 44 mm</td> <td>Ø 64 mm</td> </tr> </table> <p>n° 2 alberi completi di punta pilota HTA752181 - HTA752187</p> <p>n° 1 adattatore HTA752191</p> <p>n° 1 punta pilota HTA752193 lunghezza 105 mm</p>	Ø 19 mm	Ø 35 mm	Ø 51 mm	Ø 22 mm	Ø 38 mm	Ø 57 mm	Ø 29 mm	Ø 44 mm	Ø 64 mm	HKAI019064	7019673551958	176,00
Ø 19 mm	Ø 35 mm	Ø 51 mm											
Ø 22 mm	Ø 38 mm	Ø 57 mm											
Ø 29 mm	Ø 44 mm	Ø 64 mm											
 <p><b>HiRED</b></p>	<p>kit seghe a tazza bimetalliche cobalto 8% ideale per idraulici, comprensivo di:</p> <p>n° 6 seghe a tazza bimetalliche:</p> <table border="0"> <tr> <td>Ø 19 mm</td> <td>Ø 29 mm</td> <td>Ø 44 mm</td> </tr> <tr> <td>Ø 22 mm</td> <td>Ø 38 mm</td> <td>Ø 57 mm</td> </tr> </table> <p>n° 2 alberi completi di punta pilota HTA752181 - HTA752187</p> <p>n° 1 adattatore HTA752191</p>	Ø 19 mm	Ø 29 mm	Ø 44 mm	Ø 22 mm	Ø 38 mm	Ø 57 mm	HKAP019057	7019673551965	124,00			
Ø 19 mm	Ø 29 mm	Ø 44 mm											
Ø 22 mm	Ø 38 mm	Ø 57 mm											

## Frese a gradino

Le frese a gradino HIKOKI sono appositamente progettate per eseguire con rapidità fori dal diametro importante su tubi e lamiera sottili e sono adatte a forare materiali plastici, poliestere, acciaio ed acciaio inossidabile.

Il diametro di foratura di ogni gradino è marchiato a laser nella spirale, in modo da rimanere sempre visibili anche dopo un utilizzo prolungato. Il gambo con fresature laterali assicura una presa ottimale, assicurando la massima trasmissione della coppia. Le frese a gradino con il rivestimento in **TiAIN** (Nitrato di titanio ed alluminio) possono forare anche l'acciaio inossidabile. Tale rivestimento riduce la temperatura durante la foratura, prolungando la durata dell'utensile e permette anche forature a secco (senza refrigerante). La nostra gamma di frese a gradino è composta solo da frese dotate di scanalatura elicoidale che riduce lo sforzo durante la lavorazione, assicurando fori precisi e senza sbavature.

Inoltre il profilo della punta permette di incidere direttamente anche i materiali più duri, senza necessità di preforo.

Immagine	Diametro (mm)	Ø gambo (mm)	Altezza gradino (mm)	Codice	Codice EAN	Listino (€ +IVA)
----------	---------------	--------------	----------------------	--------	------------	------------------

### FRESE A GRADINO A SPIRALE IN HSS TiAIN - CODOLO CILINDRICO

	4 - 12	6	5	780101	8717574055573	58,90
	4 - 20	8	4	780102	8717574055580	70,50
	6 - 30	10	4	780103	8717574055597	117,80

### KIT 3 FRESE A GRADINO A SPIRALE IN HSS TiAIN - CODOLO CILINDRICO

	4 - 12	6	5	780104	8717574055603	236,00
	4 - 20	8	4			
	6 - 30	10	4			

### FRESE A GRADINO A SPIRALE IN HSS - CODOLO CILINDRICO

	4 - 12	6	5	780106	8717574055610	46,30
	4 - 20	8	4	780107	8717574055627	57,80
	6 - 30	10	4	780108	8717574055634	106,30

### KIT 3 FRESE A GRADINO A SPIRALE IN HSS - CODOLO CILINDRICO

	4 - 12	6	5	780109	8717574055641	201,00
	4 - 20	8	4			
	6 - 30	10	4			

### FRESE A GRADINO A SPIRALE IN HSS - ATTACCO 1/4" ESAGONALE

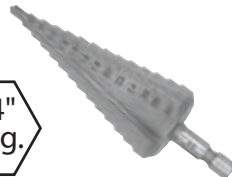
	4 - 12	1/4"	9 gradini	HKA004012	7019671000618	32,00
	4 - 20	1/4"	9 gradini	HKA004020	7019671000649	43,10
	4 - 30	1/4"	14 gradini	HKA004030	7019671000663	101,00

## Frese a tazza in acciaio HSS

Indicate per forare lamiere in acciaio, ferro, leghe leggere, metalli, plastica dura.

### Scheda tecnica:

- Frese a tazza in acciaio HSS DM05, durezza HRC 64.
- Elevata capacità e precisione nella foratura, ben 7 / 8 mm di profondità.
- I denti sono riaffilabili e con scarico laterale per facilitare l'espulsione dei detriti.
- La molla d'espulsione è in dotazione dal diametro 16 mm.
- Dal diametro 10 mm al diametro 15 mm il gambo è un pezzo unico con la fresa.
- Confezione in plastica resistente.

Immagine	Diametro (mm)	Ø gambo (mm)	Codice	Codice EAN	Listino (€ +IVA)
----------	---------------	--------------	--------	------------	------------------

### FRESE A TAZZA IN ACCIAIO HSS - RETTIFICATE COMPLETE DI GAMBI E PUNTE PILOTA

	10	8	HFA500010	7019673550104	11,40
	11	8	HFA500011	7019673550111	11,80
	12	8	HFA500012	7019670550121	13,00
	13	8	HFA500013	7019673550135	14,10
	14	8	HFA500014	7019673550142	15,20
	15	8	HFA500015	7019673550159	15,70
	16	10	HFA500016	7019673550166	16,50
	17	10	HFA500017	7019673550173	17,10
	18	10	HFA500018	7019673550180	17,50
	19	10	HFA500019	7019673550197	18,60
	20	10	HFA550020	7019673550203	18,90
	21	10	HFA550021	7019673550210	20,00
	22	10	HFA550022	7019673550227	20,90
	23	10	HFA550023	7019673550234	22,00
	24	10	HFA550024	7019673550241	22,50
	25	10	HFA550025	7019673550258	23,60
	26	10	HFA550026	7019673550265	24,40
	27	10	HFA550027	7019673550272	25,60
	28	10	HFA550028	7019673550289	26,00
	29	10	HFA550029	7019673550296	27,20
	30	10	HFA550030	7019673550302	27,80
	31	10	HFA550031	7019673550319	29,20
	32	10	HFA550032	7019673550326	29,70
	33	10	HFA550033	7019673550333	30,80
	34	10	HFA550034	7019673550340	31,60
	35	10	HFA550035	7019673550357	32,70
	36	10	HFA550036	7019673550364	34,40
	37	10	HFA550037	7019673550371	34,90
	38	10	HFA550038	7019673550388	35,50
	39	10	HFA550039	7019673550395	36,80

Immagine	Diametro (mm)	Ø gambo (mm)	Codice	Codice EAN	Listino (€ +IVA)
----------	---------------	--------------	--------	------------	------------------

## FRESE A TAZZA IN ACCIAIO HSS - RETTIFICATE COMPLETE DI GAMBI E PUNTE PILOTA

	40	10	HFA550040	7019673553402	37,80
	41	10	HFA550041	7019673550418	38,90
	42	10	HFA550042	7019673550425	40,00
	43	10	HFA550043	7019673550432	41,00
	44	10	HFA550044	7019673550449	42,00
	45	10	HFA550045	7019673550456	43,00
	46	10	HFA550046	7019673550463	44,20
	47	10	HFA550047	7019673550470	45,20
	48	10	HFA550048	7019673550487	47,30
	49	10	HFA550049	7019673550494	47,30
	50	10	HFA550050	7019673550500	50,50
	51	10	HFA550051	7019673550517	50,50
	52	10	HFA550052	7019673550524	51,50
	53	10	HFA550053	7019673550531	52,60
	54	10	HFA550054	7019673550548	54,70
	55	10	HFA550055	7019673550555	56,80
	56	10	HFA550056	7019673550562	57,80
	57	10	HFA550057	7019673550579	60,00
	58	10	HFA550058	7019673550586	61,00
	59	10	HFA550059	7019673550593	62,10
	60	10	HFA550060	7019673550609	62,10
	62	10	HFA550062	7019673550623	68,40
	65	10	HFA550065	7019673550654	70,50
	68	10	HFA550068	7019673550685	74,70
70	10	HFA550070	7019673550708	74,70	
75	10	HFA550075	7019673550753	77,80	
80	10	HFA550080	7019673550807	83,00	
85	10	HFA550085	7019673550852	97,80	
90	10	HFA550090	7019673550906	102,00	
95	10	HFA550095	7019673550951	109,40	
100	10	HFA550100	7019673551002	114,70	
105	10	HFA550105	7019673551057	118,90	
110	10	HFA550110	7019673551101	149,00	
120	10	HFA550120	7019673551200	174,00	

## Frese dritte per acciaio attacco Weldon 19 mm per trapano a colonna

Le frese dritte HIKOKI sono progettate con una geometria dei denti che assicurano le massime performance durante la lavorazione riducendo in questo modo lo sforzo della macchina. La costruzione con una base di acciaio in HSS di altissima qualità le rende ideali per forare su diversi tipi di acciaio: staffe, tubi, lamierini, ghisa, metalli ferrosi e non ferrosi.

Immagine	Ø fresa (mm)	Lunghezza totale (mm)	Lunghezza utile (mm)	Codice	Codice EAN	Listino (€ +IVA)
----------	--------------	-----------------------	----------------------	--------	------------	------------------

### FRESE DRITTE PER ACCIAIO - ATTACCO WELDON 19 mm





	12	65	30	754401	8717574030884	34,00
	13	65	30	754402	8717574030891	34,00
	14	65	30	754403	8717574030907	34,00
		90	55	754503	8717574031812	45,20
	15	65	30	754404	8717574030914	35,70
		90	55	754504	8717574031829	48,40
	16	65	30	754405	8717574030921	35,70
		90	55	754505	8717574031836	48,40
	17	65	30	754406	8717574030938	35,70
		90	55	754506	8717574031843	48,40
	18	65	30	754407	8717574030945	35,70
		90	55	754507	8717574031850	48,40
	19	65	30	754408	8717574030952	35,70
		90	55	754508	8717574031867	48,40
	20	65	30	754409	8717574030969	43,10
		90	55	754509	8717574031874	56,80
	21	65	30	754410	8717574030976	43,10
		90	55	754510	8717574031881	58,90
	22	65	30	754411	8717574030983	45,20
		90	55	754511	8717574031898	61,00
23	65	30	754413	8717574031003	46,30	
	90	55	754512	8717574031904	65,20	
24	65	30	754414	8717574031010	48,40	
	90	55	754513	8717574031911	67,30	
25	65	30	754415	8717574031027	50,50	
	90	55	754514	8717574031928	70,50	
26	65	30	754417	8717574031041	53,60	
	90	55	754515	8717574031935	74,70	
27	65	30	754418	8717574031058	55,70	
	90	55	754516	8717574031942	77,80	
28	65	30	754419	8717574031065	58,90	
	90	55	754517	8717574031959	83,10	
29	90	55	754518	8717574031966	85,20	
30	65	30	754421	8717574031089	63,10	
	90	55	754519	8717574031973	87,30	
32	90	55	754521	8717574031997	97,80	



Immagine	Descrizione	Codice	Codice EAN	Listino (€ +IVA)
<b>PUNTE DI CENTRAGGIO - ATTACCO WELDON</b>				
	punta di centraggio per frese con lunghezza 65 mm	754495	8717574032772	13,10
	punta di centraggio per frese con lunghezza 90 mm	754594	8717574032789	15,60
<b>ADATTATORE PER MANDRINO - ATTACCO WELDON</b>				
	adattatore mandrino da attacco Weldon ad attacco 1/2" x 20 mm	712080	8717472819697	88,40

## Punzoni manuali

Per realizzare fori precisi e puliti su lamiere in acciaio, in acciaio inox, rame, alluminio, plastica e vetroresina.

Ideale per chi ha necessità di forare: quadri elettrici, lavelli, piani cottura e vasche in acciaio inox.

La capacità massima di taglio è di 2 mm su acciaio e 1,2 mm su acciaio inox.

E' richiesto un preforo Ø 11 mm per le frese fino a Ø 25,4 mm, mentre le frese più grandi richiedono un preforo Ø 12 mm.

### Modalità d'utilizzo:





Immagine	Diametro (mm)	Preforo (mm)	Codice	Codice EAN	Listino (€ +IVA)
<b>PUNZONI MANUALI</b>					
	16,5	11	HKA6001650	7019676016508	45,00
	20,4		HKA6002040	7019676020406	48,40
	22,5		HKA6002250	7019676022509	51,50
	25,0		HKA6002500	7019676025005	56,80
	25,4		HKA6002540	7019676025401	58,90
	28,3	12	HKA6002830	7019676028303	62,00
	30,0		HKA6003000	7019676030009	63,00
	32,0		HKA6003200	7019676032003	65,00
	32,5		HKA6003250	7019676032508	70,50
	35,0		HKA6003500	7019676035004	72,60
	37,0		HKA6003700	7019676037008	76,80
	40,5		HKA6004050	7019676040503	90,50

# Programma punte SDS-plus e SDS-max

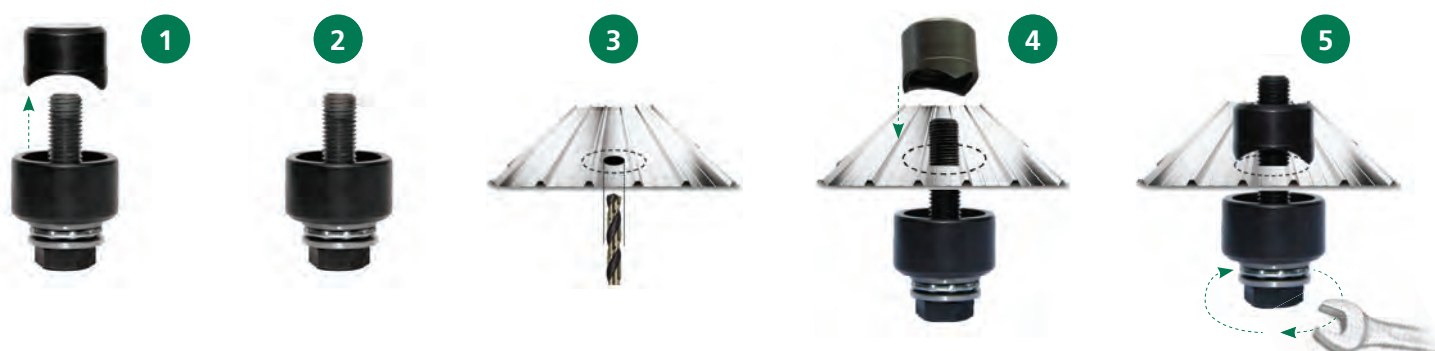

Questo programma soddisfa tutte le esigenze legate alla foratura offrendo prodotti di elevata qualità. Si suddivide in due tipi di attacco: punte con attacco SDS-plus e punte con attacco SDS-max.

## Foretti SDS-plus per tagliare tondini di ferro

Ideali per il taglio del tondo di ferro nel cemento armato.

### Punte SDS-plus 2 T

Tra le più veloci nel mercato durante la foratura, ideali per garantire una maggiore autonomia negli elettroutensili a batteria.

### Punte SDS-plus 4 T

Più lente delle precedenti ma con una longevità maggiore, ideali per le applicazioni gravose in tutti i materiali da costruzione.

### Punte SDS-plus 4T con aspirazione

Le più longeve della categoria assicurano un foro pulito senza detriti, ideali per l'utilizzo di tasselli chimici, resine epossidiche e resine tecniche.

### Corone al widia

Corone ad alta capacità di foratura, ideali per forare nel cemento, mattoni e pietra (fino a Ø 50 mm)

SDS-plus



## Punte SDS-max 4T

Punte di ultima generazione progettate per esprimere al meglio le performance dei nostri martelli, ideali anche per lavorazioni più intensive in tutti i materiali da costruzione.

### Punte SDS-max 4T con aspirazione

Le più longeve della categoria assicurano un foro pulito senza detriti, ideali per l'utilizzo di tasselli chimici, resine epossidiche e resine tecniche.

### Punte a fioretto SDS-max

Punte con design migliorato per garantire elevate prestazioni nella foratura nel cemento, mattoni e pietra.

### Corone al widia

Corone ad alta capacità di foratura, disponibile anche con sistema modulare e prolunghe, ideali per forare nel cemento, mattoni e pietra.

SDS-max



#### Le nostre punte sono certificate dall'ente internazionale PGM:

La certificazione PGM assicura elevati standard costruttivi ed un elevato grado di precisione del diametro del foro. Tale certificazione diventa requisito fondamentale per garantire una perfetta presa nei fori di ancoraggio.



certificate dall'ente internazionale PGM

# Foretti per tagliare tondini di ferro SDS-plus



Specifiche per il taglio di tondini di ferro, non adatte a forare direttamente il cemento.

## Scheda tecnica:

- Attacco SDS-plus
- Elevata velocità di foratura e lunga resistenza
- Denti in carburo di tungsteno (K15), saldati singolarmente per una lunga durata
- Si ricorda che la foratura delle barre di rinforzo deve essere effettuata previa autorizzazione del progettista

## Modalità di utilizzo:

- Il foretto si innesta direttamente sul tassellatore, in **funzione solo rotazione**
- Forare le barre di rinforzo facendo una leggera e costante pressione
- Mantenere sempre l'utensile perpendicolare alle barre da forare
- Non inclinare l'utensile elettrico ed il foretto durante l'utilizzo
- Vi accorgete di forare le barre quando vedrete della polvere ferrosa fuoriuscire assieme alla polvere del cemento
- Si è finito di forare le barre quando aumenterà la velocità di foratura dell'utensile elettrico
- Rimuovere i residui ferrosi delle barre dal corpo dell'utensile attraverso l'apposito foro laterale posto vicino alla testa dell'utensile



Immagine	Diametro (mm)	Lunghezza totale (mm)	Numero di denti	Codice	Codice EAN	Listino (€ +IVA)
----------	---------------	-----------------------	-----------------	--------	------------	------------------

FORETTI PER TAGLARE TONDINI DI FERRO - ATTACCO SDS-PLUS						
 	10	300	4	HKA10300FT4	7019673551224	44,00
	12	300	4	HKA12300FT4	7019673551231	48,00
	14	300	4	HKA14300FT4	7019673551248	52,00
	16	300	6	HKA16300FT4	7019673551255	60,00
	20	300	6	HKA20300FT4	7019673551262	68,00
	22	300	8	HKA22300FT4	7019673551279	77,00
	26	300	8	HKA26300FT4	7019673551286	83,00
	28	300	10	HKA28300FT4	7019673551293	91,00
	32	300	10	HKA32300FT4	7019673551309	102,00
	36	300	10	HKA36300FT4	7019673551316	109,00
	38	300	10	HKA38300FT4	7019673551323	115,00

# Punte SDS-plus 2T

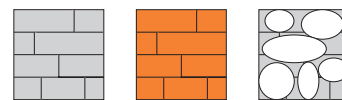

Indicate per forare cemento, mattoni e pietra.

La nuova punta SDS-plus 2 taglienti è completamente rinnovata e soddisfa i più elevati standard di qualità e prestazioni. Il particolare design con elica a doppia spirale garantisce ridotte vibrazioni, un maggiore trasferimento dell'energia dalla macchina alla punta e permette un'efficace asportazione dei residui aumentando la velocità di foratura.

La nuova punta a due taglienti è dotata di una placchetta in carburo di tungsteno con un puntale che consente di centrare rapidamente il foro. Alle estremità sono state aggiunte tre placchette minori che consentono una maggiore efficienza ed una elevata velocità di foratura. **I miglioramenti tecnici adottati consentono una velocità di foratura del 12% maggiore rispetto alle punte SDS-plus della precedente generazione.**



**NOTA:**

Per lunghezze utili maggiori di 300 mm si consiglia di effettuare un preforo fino ad una profondità di almeno 150 mm con una punta più corta, dello stesso diametro.

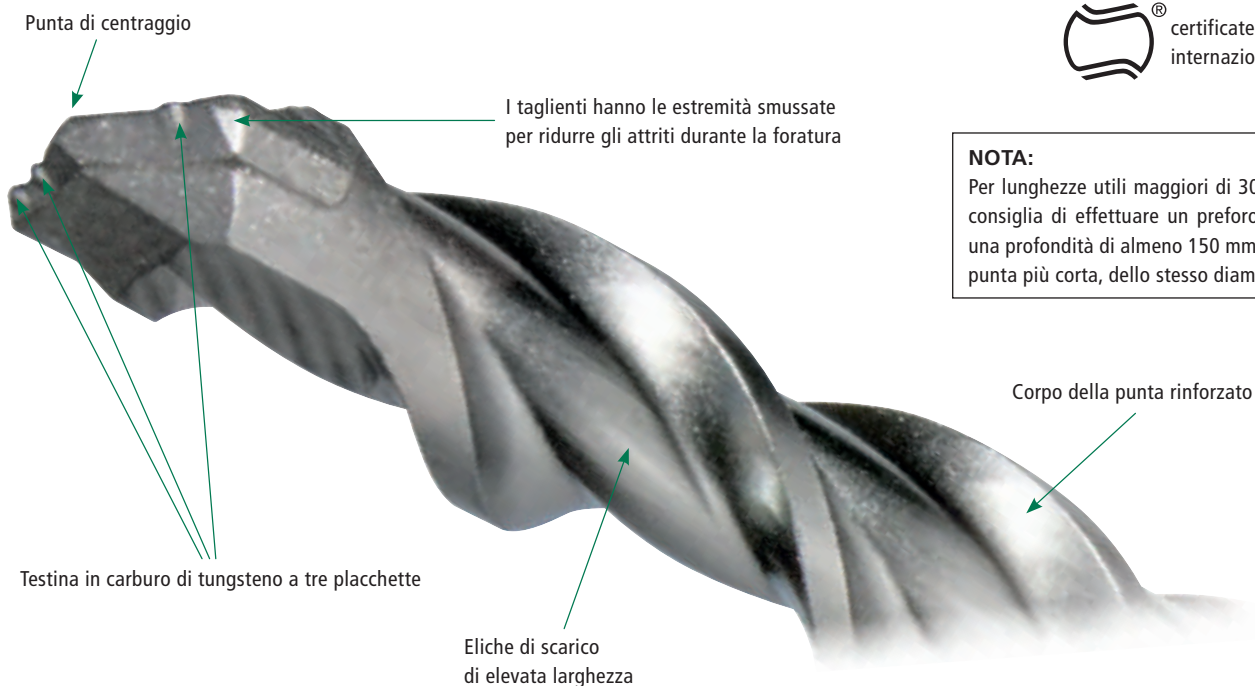

**Nella parte anteriore della punta:**  
la struttura presenta una spalla stretta assicurando eliche di scarico molto larghe, per facilitare l'espulsione dei detriti.

**Nella parte posteriore della punta:**  
la struttura presenta una spalla molto larga per massimizzare la trasmissione d'energia della percussione.



Immagine	Diametro (mm)	Lunghezza totale (mm)	Lunghezza utile (mm)	Codice	Codice EAN	Listino (€ +IVA)
----------	---------------	-----------------------	----------------------	--------	------------	------------------

CASSETTA METALLICA n° 7 PUNTE PER EDILIZIA A 2 TAGLIANTI - ATTACCO SDS-PLUS						
	5	110	50	782535	8717574067545	34,60
	6	110	50			
		160	100			
	8	110	50			
		160	100			
	10	160	100			
12	160	100				

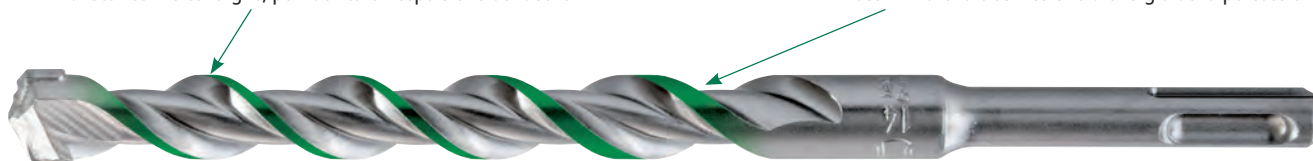

Immagine	Diametro (mm)	Lunghezza totale (mm)	Lunghezza utile (mm)	Codice	Codice EAN	Listino (€ +IVA)
----------	---------------	-----------------------	----------------------	--------	------------	------------------

## PUNTE ELICOIDALI PER EDILIZIA A 2 TAGLIENTI - ATTACCO SDS-PLUS







  <p>2T</p> 	4	110	50	782401	8717574045116	3,70
		160	50	782402	8717574045123	5,00
	5	110	50	782404	8717574045147	3,30
		160	100	782406	8717574045161	4,40
		210	150	782407	8717574045178	6,10
	5,5	110	50	782410	8717574045208	4,20
		160	100	782411	8717574045215	5,00
		210	150	782412	8717574045222	6,10
		260	200	782413	8717574045239	8,50
	6	110	50	782415	8717574045253	2,90
		160	100	782416	8717574045260	2,90
		210	150	782417	8717574045277	6,50
		260	200	782418	8717574045284	7,60
		310	250	782419	8717574045291	11,00
		460	400	782421	8717574045314	15,80
	6,5	110	50	782422	8717574045321	4,20
		160	100	782423	8717574045338	4,40
	7	110	50	782429	8717574045390	4,20
		160	100	782430	8717574045406	4,40
	8	110	50	782432	8717574045420	3,50
		160	100	782433	8717574045437	3,30
		210	150	782434	8717574045444	4,20
		260	200	782435	8717574045451	5,70
		310	250	782436	8717574045468	9,30
		460	400	782438	8717574045482	15,80
		600	550	782439	8717574045499	19,60
	9	1000	950	782440	8717574045505	42,10
		160	100	782441	8717574045512	6,10
		210	150	782442	8717574045529	6,40
	10	110	50	782444	8717574045543	4,20
		160	100	782445	8717574045550	4,20
		210	150	782446	8717574045567	5,00
		260	200	782447	8717574045574	6,10
		310	250	782448	8717574045581	9,70
		450	400	782450	8717574045604	14,60
		600	550	782451	8717574045611	19,60
		800	750	782452	8717574045628	41,00
	11	1.000	950	782453	8717574045635	56,80
		160	100	782454	8717574045642	6,60
	12	260	200	782456	8717574045666	9,60
		160	100	782458	8717574045680	5,10
		210	150	782459	8717574045697	6,80
		260	200	782460	8717574045703	8,30
		310	250	782461	8717574045710	11,00
		450	400	782463	8717574045734	15,40
		600	550	782464	8717574045741	21,60
		800	750	782465	8717574045758	52,60
	13	1.000	950	782466	8717574045765	64,20
		160	100	782467	8717574045772	7,40
		260	200	782469	8717574045796	11,80
		310	250	782470	8717574045802	13,40



Immagine	Diametro (mm)	Lunghezza totale (mm)	Lunghezza utile (mm)	Codice	Codice EAN	Listino (€ +IVA)
----------	---------------	-----------------------	----------------------	--------	------------	------------------

## PUNTE ELICOIDALI PER EDILIZIA A 2 TAGLIENTI - ATTACCO SDS-PLUS

  <b>2T</b>  	14	160	100	782471	8717574045819	7,80
		210	150	782472	8717574045826	8,50
		260	200	782473	8717574045833	10,60
		310	250	782474	8717574045840	12,30
		450	400	782475	8717574045857	16,60
		600	550	782476	8717574045864	26,60
		800	750	782477	8717574045871	52,60
	15	1.000	950	782478	8717574045888	66,30
		160	100	782479	8717574045895	9,30
		210	150	782480	8717574045901	11,80
	16	260	200	782481	8717574045918	12,30
		160	100	782483	8717574045932	10,30
		210	150	782484	8717574045949	11,30
		260	200	782485	8717574045956	15,30
		310	250	782486	8717574045963	17,20
		450	400	782487	8717574045970	22,60
		600	550	782488	8717574045987	24,40
		800	750	782489	8717574045994	42,00
	18	1.000	950	782490	8717574046007	73,60
		200	150	782492	8717574046021	17,80
		250	200	782493	8717574046038	23,20
		300	250	782494	8717574046045	24,60
		450	400	782495	8717574046052	25,80
		600	550	782496	8717574046069	34,40
	20	1.000	950	782497	8717574046076	83,10
		200	150	782500	8717574046106	22,60
		250	200	782501	8717574046113	26,50
		300	250	782502	8717574046120	27,00
450		400	782503	8717574046137	27,60	
600		550	782504	8717574046144	35,60	
22	1.000	950	782505	8717574046151	90,50	
	250	200	782506	8717574046168	31,40	
	300	250	782507	8717574046175	32,50	
	450	400	782508	8717574046182	33,70	
	600	550	782509	8717574046199	52,60	
24	1.000	950	782510	8717574046205	97,80	
	250	200	782513	8717574046236	33,00	
	300	250	782514	8717574046243	34,40	
	450	400	782515	8717574046250	41,00	
25	250	200	782516	8717574046267	34,80	
	450	400	782518	8717574046281	44,20	
	600	550	782519	8717574046298	73,60	
	1.000	950	782520	8717574046304	116,80	
26	250	200	782521	8717574046311	46,30	
	450	400	782522	8717574046328	54,70	

# Punte SDS-plus 4T

## con innovative placchette ad elevate prestazioni

Queste punte sono indicate per forare tutti i materiali da costruzione, ideali per il professionista più esigente.

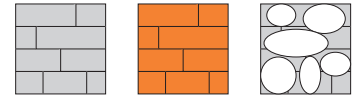

La nuova gamma è caratterizzata da una speciale geometria dell'elica e da 3 tipologie di placchette che variano all'aumentare del diametro della punta.

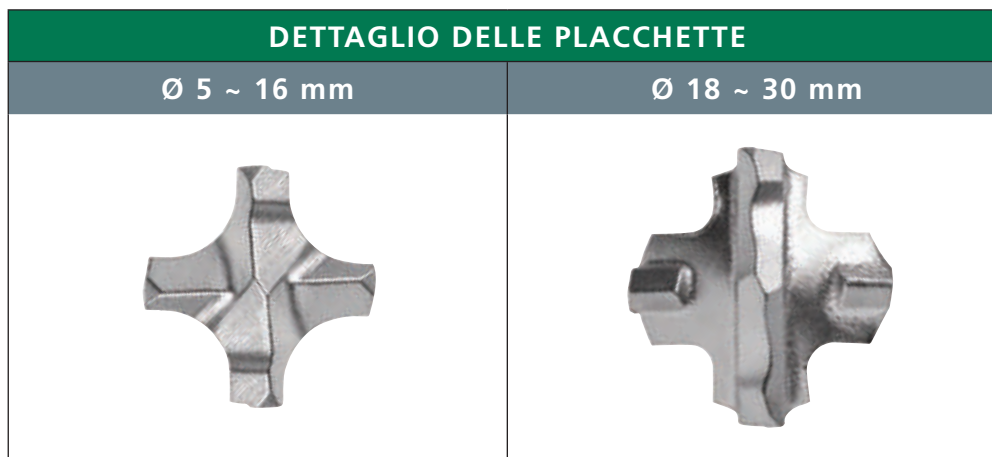

Le punte per edilizia di nuova generazione con attacco SDS-plus sono estremamente robuste ed uniscono l'innovativa geometria della testa con la nuova elica per garantire la massima qualità senza nessun compromesso. Questo si riflette in una lunga vita di servizio della punta, nella precisione dei fori e nella massima trasmissione dell'energia, specie nelle condizioni più gravose. La particolare geometria della punta, caratterizzata dall'alternanza di una spirale stretta e di una spirale larga, permette di rimuovere velocemente la polvere e di ridurre le vibrazioni. Queste punte sono idonee ad eseguire numerosi fori, con un elevato grado di precisione e sono certificate dall'ente internazionale PGM.

**NOTA:**

Per lunghezze utili maggiori di 300 mm si consiglia di effettuare un preforo fino ad una profondità di almeno 150 mm con una punta più corta, dello stesso diametro.



certificate dall'ente internazionale PGM







Immagine	Diametro (mm)	Lunghezza totale (mm)	Lunghezza utile (mm)	Codice	Codice EAN	Listino (€ +IVA)
<b>PUNTE ELICOIDALI PER EDILIZIA A 4 TAGLIENTI - ATTACCO SDS-PLUS</b>						
 	5	115	50	783201	8717574056112	6,30
		165	100	783202	8717574056129	7,30
		215	150	783203	8717574056136	11,50
		265	200	783204	8717574056143	12,20
		315	250	783205	8717574056150	17,20
	6	115	50	783208	8717574056181	6,60
		165	100	783209	8717574056198	6,70
		215	150	783210	8717574056204	8,50
		265	200	783211	8717574056211	10,90
		315	250	783212	8717574056228	15,70
	6,5	165	100	783214	8717574056242	9,20
		215	150	783215	8717574056259	12,20
		265	200	783216	8717574056266	15,20
		315	250	783217	8717574056273	17,30
	7	165	100	783219	8717574056297	9,20
	8	115	50	783221	8717574056310	7,70
		165	100	783222	8717574056327	7,50
		215	150	783223	8717574056334	8,50
		265	200	783224	8717574056341	10,60
		315	250	783225	8717574056358	15,10
		465	400	783227	8717574056372	25,50
	9	605	540	783228	8717574056389	30,50
		165	100	783229	8717574056396	8,30
		265	200	783230	8717574056402	10,70
	10	115	50	783231	8717574056419	8,30
		165	100	783232	8717574056426	8,30
		215	150	783233	8717574056433	9,50
		265	200	783234	8717574056440	11,10
		315	250	783235	8717574056457	13,70
		455	390	783237	8717574056471	24,40
		600	540	783238	8717574056488	31,60
		1.000	940	783239	8717574056495	78,90
	11	165	115	783240	8717574056501	10,30
		215	165	783241	8717574056518	12,20
		265	215	783242	8717574056525	14,70
		315	265	783243	8717574056532	20,60
	12	165	100	783244	8717574056549	9,20
		215	150	783245	8717574056556	11,40
		265	200	783246	8717574056563	13,00
		315	250	783247	8717574056570	17,70
		455	390	783248	8717574056587	26,70
		600	540	783249	8717574056594	41,00
		1.000	950	783250	8717574056600	85,20
	13	165	110	783251	8717574056617	12,80
		215	160	783252	8717574056624	20,60
		265	210	783253	8717574056631	23,00
		315	260	783254	8717574056648	24,90

Immagine	Diametro (mm)	Lunghezza totale (mm)	Lunghezza utile (mm)	Codice	Codice EAN	Listino (€ +IVA)
----------	---------------	-----------------------	----------------------	--------	------------	------------------

## PUNTE ELICOIDALI PER EDILIZIA A 4 TAGLIENTI - ATTACCO SDS-PLUS

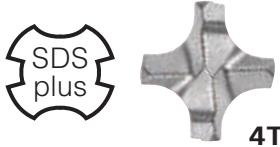
 	14	165	110	783255	8717574056655	13,70
		215	160	783256	8717574056662	17,50
		265	210	783257	8717574056679	19,80
		315	260	783258	8717574056686	22,20
		455	400	783259	8717574056693	27,40
		600	550	783260	8717574056709	44,20
		1.000	950	783261	8717574056716	85,20
	15	165	100	783262	8717574056723	20,70
		215	160	783263	8717574056730	23,80
		265	210	783264	8717574056747	25,70
		455	400	783265	8717574056754	34,70
	16	165	110	783266	8717574056761	21,80
		215	160	783267	8717574056778	24,40
		265	210	783268	8717574056785	27,40
		315	260	783269	8717574056792	29,00
		455	400	783270	8717574056808	36,40
		600	550	783271	8717574056815	48,40
		1.000	950	783272	8717574056822	100,00

 	18	250	200	783273	8717574056839	45,20
		450	400	783274	8717574056846	52,60
	20	250	200	783275	8717574056853	48,40
		450	400	783276	8717574056860	50,50
	22	250	200	783277	8717574056877	52,60
		450	400	783278	8717574056884	69,40
	24	450	400	783280	8717574056907	73,60
	25	450	400	783282	8717574056921	75,70
	28	450	400	783285	8717574056952	82,00
	30	450	400	783287	8717574056976	87,30

## KIT N° 4 PUNTE ELICOIDALI PER EDILIZIA A 4 TAGLIENTI - ATTACCO SDS-PLUS

	6	165	100	783390	8717574057515	36,40
	8					
	10					
	12					

## KIT N° 7 PUNTE PER EDILIZIA A 4 TAGLIENTI - ATTACCO SDS-PLUS

	5	115	50	783391	8717574057522	56,80
	6	115	50			
		165	100			
	8	115	50			
		165	100			
	10	165	100			
	12	165	100			

## Accessori per martelli

Immagine	Descrizione	Codice	Codice EAN	Listino (€ +IVA)
----------	-------------	--------	------------	------------------

### ADATTATORI CON USCITA SDS-PLUS

	adattatore da attacco SDS-max ad attacco SDS-plus	751006	8717154652772	76,80
	adattatore da attacco mille righe ad attacco SDS-plus	750200	8717154651539	78,90

**ATTENZIONE:** gli adattatori sono da utilizzare solo con funzione di rotazione (no percussione).

### ESTRATTORE POLVERE PER TASSELLATORI DH18DBL - DH36DBL - DH36DBQL

	estrattore polvere per tassellatori DH18DBL - DH36DBL - DH36DBQL	402933	4549115139091	226,00
	estrattore polvere per tassellatori DH36DBQL	402934	4549115139107	226,00

**Filtro dell'aria ad alta efficienza HEPA**  
**Compatibile con punte: Ø 4,3 ~ 20 mm e lunghezza 50 ~ 100 mm**

### ESTRATTORE POLVERE PER TASSELLATORE DH36DPE

	estrattore polvere ciclonico per tassellatore DH36DPE	376971	4549115242203	136,00
---	---	--------	---------------	--------

**Filtro dell'aria ad alta efficienza HEPA**  
**Compatibile con punte: Ø 4,3 ~ 20 mm e lunghezza 50 ~ 165 mm**





## Punte SDS-max 4T

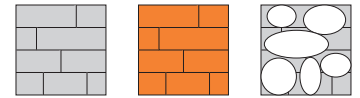

Indicate per forare cemento, mattoni e pietra.

Le punte di nuova generazione SDS-max 4 taglianti sono state completamente ridisegnate, progettate per il professionista più esigente ed assicurano le massime performance durante la perforazione. Il particolare design dell'elica permette un'efficace asportazione dei residui aumentando la velocità di foratura.

La speciale struttura della testa al carburo garantisce il massimo sostegno durante la percussione ed un ottimale assorbimento dell'energia rilasciata durante la perforazione.



certificate dall'ente internazionale PGM

### Nuovo design della testa

- Testa in carburo di tungsteno
- Struttura della testa simmetrica con 4 eliche di scarico a 90°
- Placchette in metallo duro con una speciale geometria di taglio
- Marcatori di usura posti alle estremità del tagliente principale
- I taglianti hanno le estremità smussate per ridurre gli attriti durante la foratura
- Le saldature di elevata qualità garantiscono la massima tenuta della placchetta
- Le placchette sono in metallo duro, per garantire la massima resistenza e durata

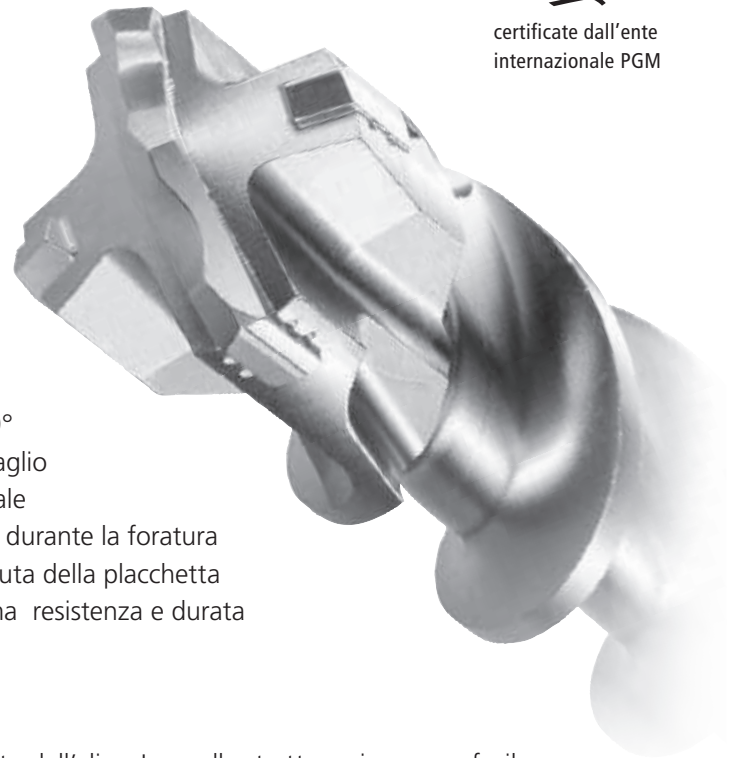

### Nuovo design dell'elica

L'innovativa struttura della punta presenta un design alternato dell'elica. La spalla stretta assicura una facile l'espulsione dei detriti, diminuendo l'attrito e aumentando la velocità di foratura, mentre la spalla più larga dà maggiore solidità al corpo della punta, migliorando la resistenza e riducendo di molto le possibilità di rottura. Inoltre l'elica di scarico rinforzata trasferisce la massima energia ai taglianti limitando le vibrazioni.

**Nuova generazione**

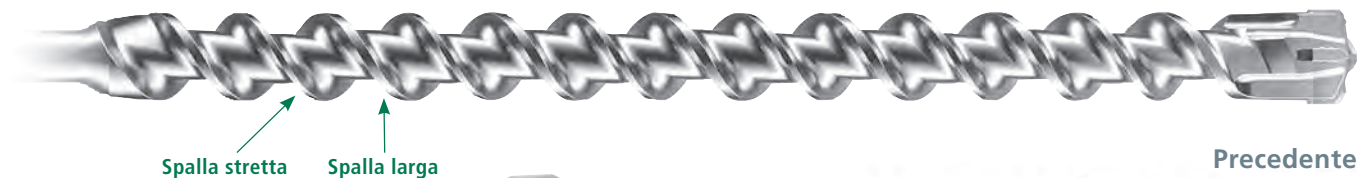

**Precedente**

Le punte SDS-max 4T con diametro Ø 12 ~ 15 mm hanno mantenuto il precedente design della testa.

**NOTA:**

Per lunghezze utili maggiori di 300 mm si consiglia di effettuare un preforo fino ad una profondità di almeno 150 mm con una punta più corta, dello stesso diametro.

Immagine	Diametro (mm)	Lunghezza totale (mm)	Lunghezza utile (mm)	Codice	Codice EAN	Listino (€ +IVA)
----------	---------------	-----------------------	----------------------	--------	------------	------------------

## PUNTE ELICOIDALI PER EDILIZIA A 4 TAGLIENTI - ATTACCO SDS-MAX

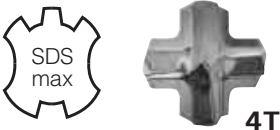
	12	340	200	754363	8717574049602	46,30
		540	400	754364	8717574049619	53,60
		740	600	754365	8717574049626	73,60
		940	800	754366	8717574049633	87,30
	14	340	200	754367	8717574049640	49,40
		540	400	754368	8717574049657	61,00
		940	800	754398	8717475058925	112,00
	15	340	200	754369	8717574049664	52,60
		540	400	754370	8717574049671	64,20

## PUNTE ELICOIDALI PER EDILIZIA A 4 TAGLIENTI - ATTACCO SDS-MAX



	16	340	200	754301	8717574026443	52,60
		540	400	754302	8717574026450	58,90
		740	600	754353	8717574029178	74,70
		940	800	754303	8717574026467	88,40
		1.320	1.200	754304	8717574026474	221,00
	18	340	200	754305	8717574026481	53,60
		540	400	754306	8717574026498	63,10
		740	600	754354	8717574029185	82,10
		940	800	754307	8717574026504	92,60
		1.320	1.200	754308	8717574026511	221,00
	20	320	200	754309	8717574026528	53,60
		520	400	754310	8717574026535	65,20
		720	600	754355	8717574029192	86,30
		920	800	754311	8717574026542	88,40
		1.320	1.200	754312	8717574026559	228,00
	22	320	200	754313	8717574026566	58,90
		520	400	754314	8717574026573	65,20
		720	600	754356	8717574029208	86,30
		920	800	754315	8717574026580	93,60
		1.320	1.200	754316	8717574026597	242,00
	24	320	200	754317	8717574026603	68,40
		520	400	754318	8717574026610	78,90
	25	320	200	754319	8717574026627	65,20
		520	400	754320	8717574026634	78,90
		720	600	754357	8717574029215	104,00
		920	800	754321	8717574026641	114,00
		1.320	1.200	754322	8717574026658	245,00
	26	540	400	754323	8717574026665	93,60
28	370	250	754324	8717574026672	78,90	
	570	450	754325	8717574026689	86,00	
	670	550	754326	8717574026696	115,00	
	920	800	754327	8717574026702	152,00	
	1.320	1.200	754328	8717574026719	252,00	

Immagine	Diametro (mm)	Lunghezza totale (mm)	Lunghezza utile (mm)	Codice	Codice EAN	Listino (€ +IVA)
----------	---------------	-----------------------	----------------------	--------	------------	------------------

## PUNTE ELICOIDALI PER EDILIZIA A 4 TAGLIENTI - ATTACCO SDS-MAX

Immagine	Diametro (mm)	Lunghezza totale (mm)	Lunghezza utile (mm)	Codice	Codice EAN	Listino (€ +IVA)
 	30	370	250	754329	8717574026726	80,00
		570	450	754330	8717574026733	103,00
		720	600	754358	8717574029222	138,00
		920	800	754331	8717574026740	153,00
	32	370	250	754332	8717574026757	83,00
		570	450	754333	8717574026764	103,00
		720	600	754359	8717574029239	140,00
		920	800	754334	8717574026771	147,00
		1.320	1.200	754335	8717574026788	258,00
	35	370	250	754336	8717574026795	105,00
		570	450	754337	8717574026801	113,00
		670	550	754338	8717574026818	147,00
		920	800	754339	8717574026825	205,00
		1.320	1.200	754360	8717574029246	282,00
	38	570	450	754344	8717574026870	139,00
		720	600	754361	8717574029253	184,00
	40	570	450	754346	8717574026894	167,00
		720	600	754362	8717574029260	221,00
		920	800	754347	8717574026900	225,00
		1.320	1.200	754348	8717574026917	307,00
45	570	450	754349	8717574026924	223,00	
50	570	450	754351	8717574026948	287,00	
52	570	450	754352	8717574026955	289,00	



# Punte 4T con aspirazione

## Precisione e pulizia ad ogni foro

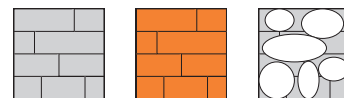

Indicate per forare cemento, mattoni e pietra.

Queste innovative punte sono ideali per forare in luoghi dove si richiede la massima pulizia, grazie a due fori posti nella testa che permettono di incanalare ad un aspiratore esterno la polvere generata durante la foratura, grazie all'adattatore in dotazione. La testa forata svolge anche il compito di raffreddare la testa della punta, che è a contatto con il materiale da costruzione, garantendo una maggiore durata.

Il particolare design delle placchette della testa evitano che la punta possa incastrarsi durante la foratura su cemento armato.

Queste nuove punte sono ottime per l'utilizzo di tasselli chimici, resine epossidiche e resine tecniche nei vari usi rivolti nel settore edile. Sono idonee ad eseguire numerosi fori con un elevato grado di precisione e sono certificate dall'ente internazionale PGM.



Immagine	Diametro (mm)	Lunghezza totale (mm)	Lunghezza utile (mm)	Codice	Codice EAN	Listino (€ +IVA)
----------	---------------	-----------------------	----------------------	--------	------------	------------------

## PUNTE 4 TAGLIENTI CON ASPIRAZIONE - ATTACCO SDS-PLUS

	12	325	200	783401	8717574057607	98,00
	14	360	240	783402	8717574057614	104,00
	16	360	240	783403	8717574057621	110,00
	18	360	240	783404	8717574057638	132,00

Immagine	Diametro (mm)	Lunghezza totale (mm)	Lunghezza utile (mm)	Codice	Codice EAN	Listino (€ +IVA)
----------	---------------	-----------------------	----------------------	--------	------------	------------------

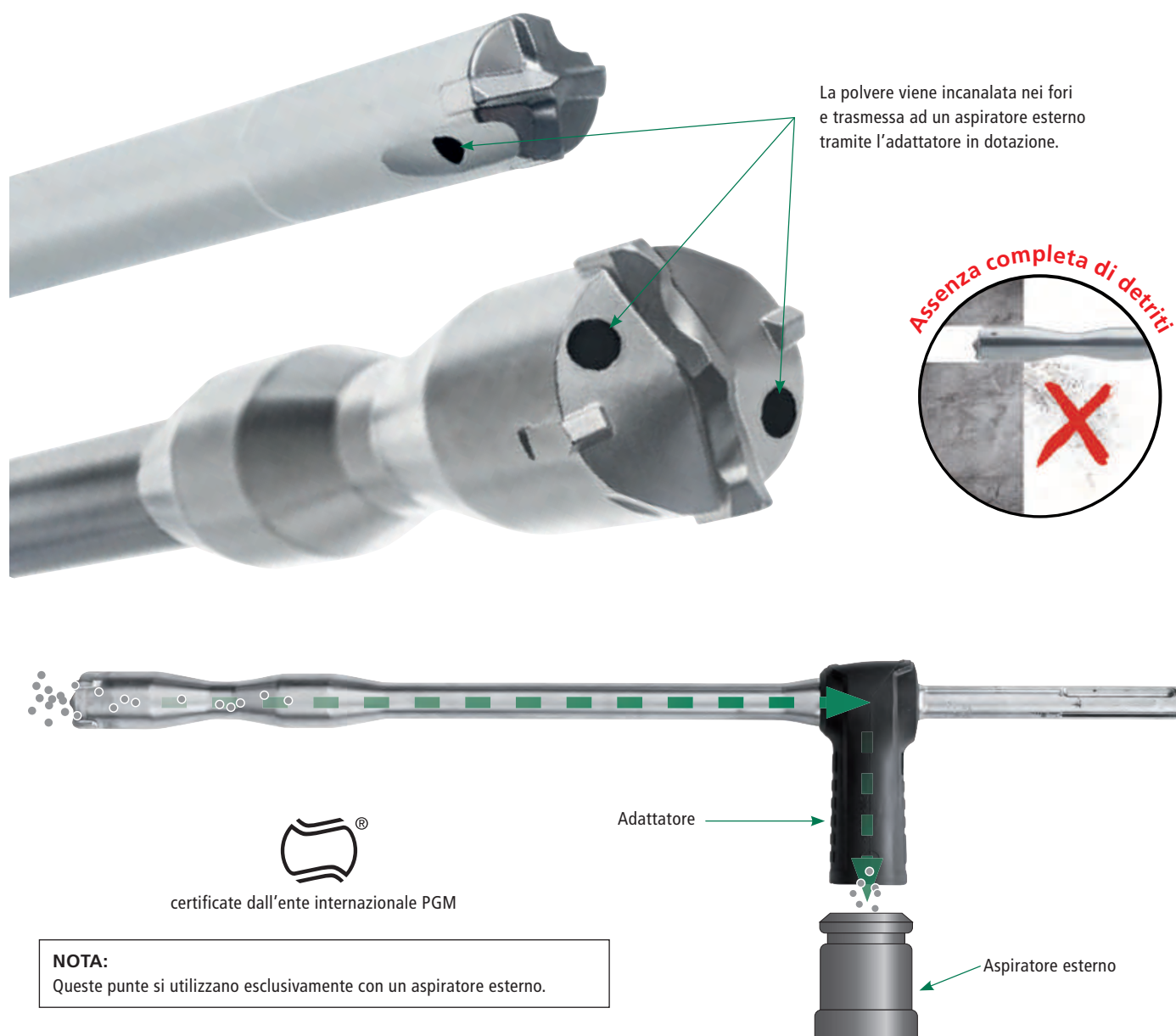
## PUNTE 4 TAGLIENTI CON ASPIRAZIONE - ATTACCO SDS-MAX



	16	600	400	783411	8717574057645	230,00
	18	600	400	783412	8717574057652	240,00
	20	600	400	783413	8717574057669	249,00
	22	600	400	783414	8717574057676	253,00
	24	600	400	783415	8717574057683	269,00
	25	600	400	783416	8717574057690	261,00
	28	600	400	783417	8717574057706	311,00
		900	700	783418	8717574057713	433,00
	30	600	400	783419	8717574057720	314,00
		900	700	783420	8717574057737	450,00
	32	600	400	783421	8717574057744	326,00
		900	700	783422	8717574057751	472,00
	35	600	400	783423	8717574057768	337,00
		900	700	783424	8717574057775	485,00

Immagine	Descrizione	Codice	Codice EAN	Listino (€ +IVA)
----------	-------------	--------	------------	------------------

## ADATTATORI PE L'ASPIRAZIONE DELLE POLVERI

	adattatore per le punte con attacco SDS-plus	783428	8717574058208	20,40
	adattatore per le punte con attacco SDS-max	783429	8717574058215	21,40



# Punte a fioretto SDS-max

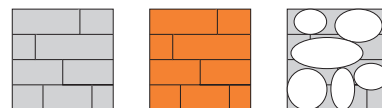

Indicate per forare cemento, mattoni e pietra.

Le punte a fioretto monoblocco HiKOKI assicurano elevate prestazioni nella foratura del cemento armato, una maggiore precisione ed una notevole resistenza alla rottura.

Rispetto al modello precedente presentano una speciale geometria delle placchette in metallo duro (carburo di tungsteno) e dei denti a forma di tetto, che permettono una veloce perforazione progressiva. Inoltre la particolare elica di scarico evita eventuali inceppamenti con i tondini durante la foratura su cemento armato.







Immagine	Diametro (mm)	Lunghezza (mm)	Codice	Codice EAN	Listino (€ +IVA)
----------	---------------	----------------	--------	------------	------------------

## PUNTE A FIORETTO AL WIDIA MONOBLOCCO - ATTACCO SDS-MAX

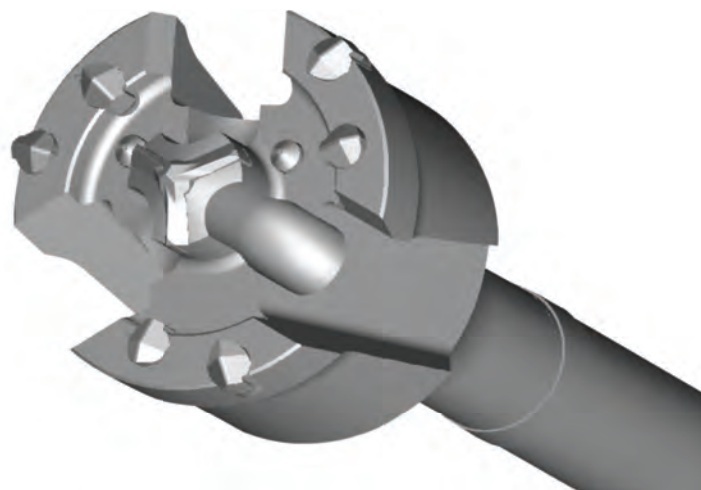
  	40	550	4100961	8717574070347	233,00
	45	550	4100962	8717574070354	241,00
		990	4100963	8717574070361	271,00
	55	550	4100964	8717574070378	276,00
		990	4100965	8717574070385	295,00
	65	550	4100966	8717574070392	295,00
		990	4100967	8717574070408	335,00
	80	550	4100968	8717574070415	331,00
		990	4100969	8717574070422	414,00

# Corone al Widia Sistema Conico K 1:8

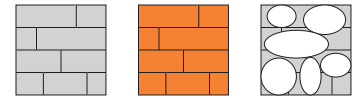

Indicato per forare cemento, mattoni e pietra.

Sistema per forare cemento, mattoni e pietra con corone da Ø 40 mm a Ø 125 mm.  
I codoli sono dotati di foro per facilitare la rimozione della punta di centraggio.  
Il sistema è applicabile ai martelli elettropneumatici dotati di attacco SDS-max  
e ai martelli tassellatori SDS-plus che però possono montare corone fino a Ø 50 mm.



Immagine	Diametro (mm)	Lunghezza (mm)	Codice	Codice EAN	Listino (€ +IVA)
----------	---------------	----------------	--------	------------	------------------

## CORONE AL WIDIA - ATTACCO CONICO K 1:8

	40	100	750960	8717472816252	124,00
	50		750961	8717472816269	129,00
	60		751058	8717574023541	145,00
	65		750962	8717472816276	150,00
	80		750963	8717472816283	176,00
	90		750964	8717472816290	202,00
	100		750965	8717472816306	225,00
	125		750966	8717472816313	301,00

Immagine	Descrizione	Codice	Codice EAN	Listino (€ +IVA)
----------	-------------	--------	------------	------------------

## ACCESSORI PER CORONE AL WIDIA - ATTACCO CONICO K 1:8

	punta di centraggio Ø 11 mm - lunghezza 120 mm	750967	8717472816320	10,00
	espulsore	750974	8717472816399	12,60

Immagine	Descrizione	Lunghezza (mm)	Codice	Codice EAN	Listino (€ +IVA)
----------	-------------	----------------	--------	------------	------------------

## CODOLI PER CORONE AL WIDIA - ATTACCO CONICO K 1:8

	codolo per attacco SDS-plus	115	751029	8717472816405	54,70
	codoli per attacco SDS-max con scanalatura laterale per espulsore	180	750968	8717472816337	63,10
450		750969	8717472816344	72,60	
	codoli per attacco SDS-max senza scanalatura laterale per espulsore	600	HTA3100600	8054111930246	95,00
		1.000	HTA3101000	8054111930253	108,00

# Sistema modulare filettato

## "Sistema Versio"

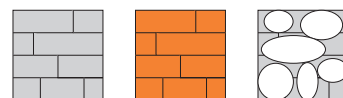

Indicato per forare cemento, mattoni e pietra.

Sistema modulare con punte a fioretto, capacità di foratura da Ø 35 mm a Ø 80 mm.

Sistema modulare con corone al widia, capacità di foratura da Ø 50 mm a Ø125 mm.

Il sistema è applicabile ai martelli combinati dotati di attacco SDS-max.



Immagine	Diametro (mm)	Lunghezza (mm)	Codice	Codice EAN	Listino (€ +IVA)
----------	---------------	----------------	--------	------------	------------------

PUNTE A FIORETTO AL WIDIA MONOBLOCCO - ATTACCO FILETTATO					
	35	150	744120	8717574014266	169,00
	40		744121	8717472816429	180,00
	45		744122	8717472816436	205,00
	50		744119	8717574014273	246,00
	55		744123	8717472816443	255,00
	68		744124	8717472816450	273,00
	80		744125	8717472816467	335,00
	estensione Ø 25 mm - lunghezza 280 mm		744129	8717472816474	116,00

CORONE AL WIDIA - ATTACCO FILETTATO					
	50	100	760086	8717472816511	164,00
	68		760087	8717472816528	181,00
	80		760088	8717472816535	207,00
	90		760071	8717472816542	241,00
	100		760072	8717472816559	242,00
	125		760073	8717472816566	330,00
	punta di centraggio Ø 12 mm - lunghezza 155 mm		760074	8717472816573	26,40

CODOLO PER CORONA AL WIDIA E RACCORDO FILETTATO					
	adattatore per attacco SDS-max - lunghezza 195 mm		760085	8717472816498	75,70
	raccordo filettato per corona al widia		744130	8717472816481	16,40

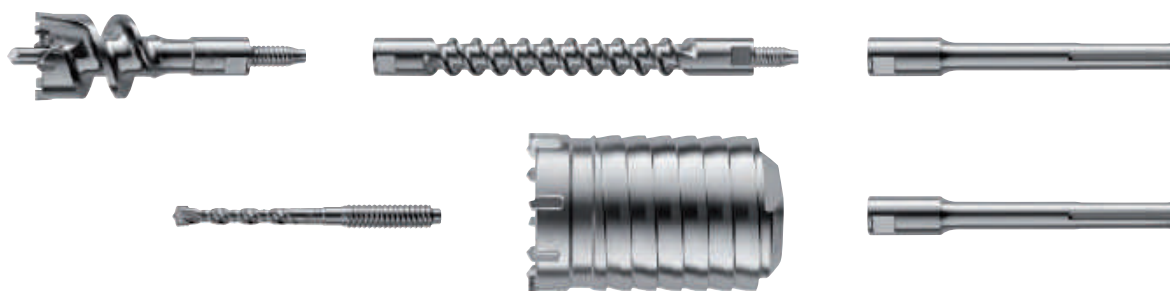
# Connettore SDS-max

Innovativo sistema di prolunga brevettato che consente un sicuro collegamento tra il martello e l'utensile, permettendo l'apertura di fori passanti di elevata profondità.

Il connettore SDS-max a differenza dei sistemi convenzionali offre molteplici vantaggi:

- con solo due "click" l'accessorio è pronto a forare
- alle estremità due attacchi SDS-max forniscono un sicuro e pratico collegamento tra il martello perforatore e l'accessorio di foratura
- a differenza dei sistemi tradizionali non fa perdere energia
- massima solidità: il connettore adattatore non ha punti deboli, le rotture da sforzo eccessivo nella zona di aggancio non sono possibili
- con solo due accessori si raggiunge la lunghezza desiderata
- il connettore non è compatibile con le punte di diametro inferiore a 35 mm





Immagine	Descrizione	Lunghezza (mm)	Codice	Codice EAN	Listino (€ +IVA)
----------	-------------	----------------	--------	------------	------------------

## CONNETTORE - ATTACCO SDS-MAX

	connettore con doppio attacco SDS-max (per punte a partire da Ø 35 mm)	190	751686	8717472818102	292,00
---	--	-----	--------	---------------	--------

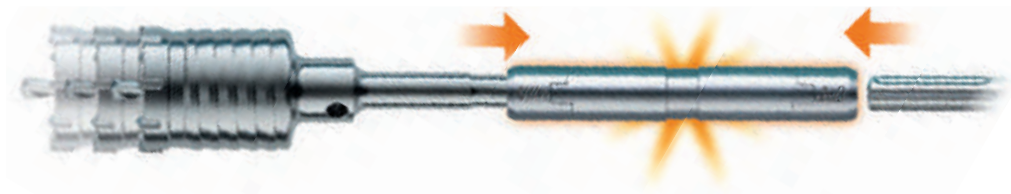
## PROLUNGHE PER CONNETTORE - ATTACCO SDS-MAX

	prolunga per connettore con doppio attacco SDS-max	320	751675	8717472817990	40,00
		750	751676	8717472818003	50,50
		1.100	751677	8717472818010	66,00





# Programma scalpelli

- SDS-plus
- SDS-max
- Esagonale



Immagine	Descrizione	Codice	Codice EAN	Listino (€ +IVA)
<b>CARRELLO PER MARTELLO DEMOLITORE H90SG</b>				
	Carrello per il trasporto del martello demolitore H90SG e 3 scalpelli	712690	8717574026016	209,40









# Scalpellini ad alta demolizione

## Serie CP-plus e CP-max

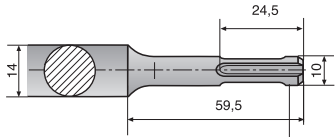





La nuova serie di scalpelli con attacco SDS-plus e SDS-max presenta un design brevettato che riduce l'attrito, incrementa le prestazioni di demolizione e previene l'inzeppamento, riducendo i tempi morti. Inoltre mantengono l'affilatura nel tempo, assicurano una maggior vita di servizio (fino al 200% per il CP-Plus e 170% per CP-max) rispetto alla serie standard.

Immagine	Tipologia	Larghezza (mm)	Lunghezza (mm)	Codice	Codice EAN	Listino (€ +IVA)
----------	-----------	----------------	----------------	--------	------------	------------------

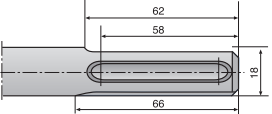
### SCALPELLI CP-PLUS ATTACCO SDS-PLUS

						
	<b>scalpello a punta (dritto)</b> per demolire e frantumare su muratura, cemento e pietra	-	250	HTA751131	8717574057782	13,70
	<b>scalpello piatto (dritto)</b> per lavori di precisione, ristrutturazione e rimozione su cemento e muratura	20	250	HTA751132	8717574057799	13,70
 <b>NEW</b>	<b>scalpello a spatola bombato (dritto)</b> per rimuovere e demolire grandi quantità di materiale	40	250	HTA503701K	4034379005164	22,10
 <b>NEW</b>	<b>scalpello per piastrelle (inclinato)</b> ergonomico, specifico per la rimozione delle piastrelle dalla parete	50	250	HTA503801K	4034379005171	26,30
 <b>NEW</b>	<b>scalpello extra piatto (inclinato)</b> ergonomico, specifico per la rimozione delle piastrelle dal pavimento	75	165	HTA4100971	4034379005188	24,20

### SCALPELLI CP-MAX ATTACCO SDS-MAX

						
	<b>scalpello a punta (dritto)</b> per demolire e frantumare su muratura, cemento e pietra	-	400	HTA751221	8717574057805	22,60
	<b>scalpello piatto (dritto)</b> per lavori di precisione, ristrutturazione e rimozione su cemento e muratura	20	400	HTA751222	8717574057812	23,70
 <b>NEW</b>	<b>scalpello a spatola bombato (dritto)</b> per rimuovere e demolire grandi quantità di materiale	50	380	HTA525401K	4034379005195	32,60
 <b>NEW</b>	<b>scalpello per piastrelle (inclinato)</b> ergonomico, specifico per la rimozione delle piastrelle dalla parete	50	380	HTA525901K	4034379005201	36,80

## Accessori per martelli

Immagine	Tipologia	Larghezza (mm)	Lunghezza (mm)	Codice	Codice EAN	Listino (€ +IVA)
----------	-----------	----------------	----------------	--------	------------	------------------

### SCALPELLI - ATTACCO SDS-PLUS

						
						
	<b>scalpello a punta (dritto)</b> per demolire e frantumare su muratura, cemento e pietra	-	250	HTA751131	8717574057782	13,70
	<b>scalpello piatto (dritto)</b> per lavori di precisione, ristrutturazione e rimozione su cemento e muratura	20	250	HTA751132	8717574057799	13,70
	<b>scalpello a punta (dritto)</b> per demolire e frantumare su muratura, cemento e pietra	-	250	HTA751590K	4034379000190	8,50
	<b>scalpello piatto (dritto)</b> per lavori di precisione, ristrutturazione e rimozione su cemento e muratura	20	250	HTA751591K	4034379000206	8,50
	<b>scalpello a spatola (dritto)</b> per lavori di scrostatura	40	250	HTA751592K	4034379000213	15,60
	<b>scalpello a spatola bombato (dritto)</b> per rimuovere e demolire grandi quantità di materiale	40	250	HTA503701K	4034379005164	22,10
	<b>scalpello per piastrelle (inclinato)</b> ergonomico, specifico per la rimozione delle piastrelle dalla parete	50	250	HTA503801K	4034379005171	26,30
	<b>scalpello extra piatto (inclinato)</b> ergonomico, specifico per la rimozione delle piastrelle dal pavimento	75	165	HTA4100971	4034379005188	24,20
	<b>sgorbia (inclinata)</b> per creare o rimuovere materiale dalle tracce su muratura	22	250	HTA751594K	4034379000220	22,10

## Spatola

Indicata per la rimozione di rivestimenti, linoleum, colla, altri materiali d'incollaggio.

Codice	Codice EAN	Listino (€ +IVA)
HTA751135	4034379004952	172,60













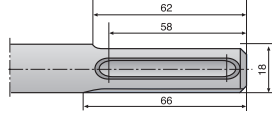





Larghezza: 100 mm  
Lunghezza: 250 mm

## Ricambi per spatola

Spatola + piastra di fissaggio + n° 3 dadi e bulloni

Codice	Codice EAN	Listino (€ +IVA)
HTA751136	4034379004969	57,80







Immagine	Tipologia	Larghezza (mm)	Lunghezza (mm)	Codice	Codice EAN	Listino (€ +IVA)
<b>SCALPELLI - ATTACCO SDS-MAX</b>						
						
	<b>scalpello a punta (dritto)</b> per demolire e frantumare su muratura, cemento e pietra	-	400	HTA751221	8717574057805	22,60
	<b>scalpello piatto (dritto)</b> per lavori di precisione, ristrutturazione e rimozione su cemento e muratura	20	400	HTA751222	8717574057812	23,70
	<b>scalpello a punta (dritto)</b> per demolire e frantumare su muratura, cemento e pietra	-	280	HTA750990K	4034379000022	10,70
			400	HTA750991K	4034379000039	11,80
			600	HTA750992K	4034379000046	18,30
	<b>scalpello piatto (dritto)</b> per lavori di precisione, ristrutturazione e rimozione su cemento e muratura	25	280	HTA750993K	4034379000053	10,70
			400	HTA750994K	4034379000060	11,80
			600	HTA750995K	4034379000077	18,30
	<b>scalpello a spatola (dritto)</b> per lavori di scrostatura	50	300	HTA751028K	4034379000442	23,40
			400	HTA750997K	4034379000091	24,80
	<b>scalpello a spatola dritto</b> per lavori di scrostatura	80	300	HTA750998K	4034379000107	28,90
	<b>scalpello a spatola inclinato</b> più ergonomico, per ristrutturazione e rimozione su cemento e muratura	50	400	HTA751005K	4034379000121	30,20
			300	HTA751037K	4034379000138	31,30
	<b>scalpello a spatola bombato (dritto)</b> per rimuovere e demolire grandi quantità di materiale	50	380	HTA525401K	4034379005195	32,60
	<b>scalpello a spatola larga (dritto)</b> per la rimozione delle coperture delle pavimentazioni	115	350	HTA750999K	4034379000114	62,10
	<b>scalpello per piastrelle (inclinato)</b> ergonomico, specifico per la rimozione delle piastrelle dalla parete	50	380	HTA525901K	4034379005201	36,80
	<b>scalpello per fessure (inclinato)</b> per rimuovere malta e pulire le fughe tra i mattoni	8	300	HTA751002K	4034379000145	30,20
	<b>sgorbia (inclinata)</b> per creare o rimuovere materiale dalle tracce su muratura e cemento	26	300	HKA026300K	8054111930260	33,10
	<b>vanghetta per asfalto (dritta)</b> per dissodare terreni molto compatti	90	400	HTA751009K	4034379000176	100,00
	<b>vanghetta a punta (dritta)</b> per dissodare con precisione terreni molto compatti	110	400	HTA751008K	4034379000183	100,00



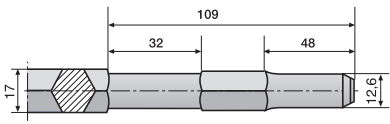

## Accessori per martelli

Immagine	Tipologia	Larghezza (mm)	Lunghezza (mm)	Codice	Codice EAN	Listino (€ +IVA)
----------	-----------	----------------	----------------	--------	------------	------------------

### SCALPELLI - ESAGONO 17 mm SENZA COLLARE

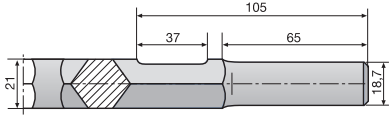
							
							
	<b>scalpello a punta (dritto)</b> per demolire e frantumare su muratura, cemento e pietra	-	450	751501	8717154653465	18,30	
	<b>scalpello piatto (dritto)</b> per lavori di precisione, ristrutturazione e rimozione su cemento e muratura	20	450	751503	8717154653502	18,30	
	<b>scalpello a spatola (dritto)</b> per rimuovere e demolire grandi quantità di materiale	50	280	751504	8717154653519	25,00	
		75	400	751509	8717154653533	60,00	

### SCALPELLI - ESAGONO 21 mm

							
							
	<b>scalpello a punta (dritto)</b> per demolire e frantumare su muratura, cemento e pietra	-	380	751532	8717472818324	26,20	
		-	450	751533	8717472818331	29,70	
	<b>scalpello piatto (dritto)</b> per lavori di precisione, ristrutturazione e rimozione su cemento e muratura	30	380	751535	8717472818355	26,20	
			450	751536	8717472818362	29,70	
	<b>scalpello a spatola (dritto)</b> per rimuovere e demolire grandi quantità di materiale	50	380	751537	8717472818379	35,70	
		75	380	751538	8717472818386	42,10	

### SCALPELLI - ESAGONO 28 mm CON COLLARE











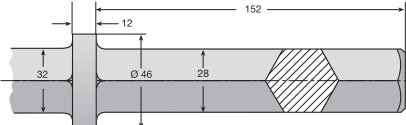





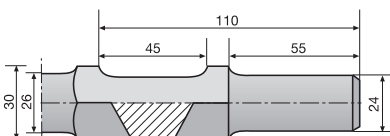

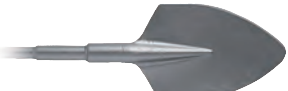

							
							
	<b>scalpello a punta (dritto)</b> per demolire e frantumare su muratura, cemento e pietra	-	550	751571	8717472818539	56,80	
	<b>scalpello piatto (dritto)</b> per lavori di precisione, ristrutturazione e rimozione su cemento e muratura	35	550	751572	8717472818546	58,90	
	<b>scalpello a spatola (dritto)</b> per rimuovere e demolire grandi quantità di materiale	76	500	751573	8717472818553	87,30	

Immagine	Tipologia	Larghezza (mm)	Lunghezza (mm)	Codice	Codice EAN	Listino (€ +IVA)
----------	-----------	----------------	----------------	--------	------------	------------------

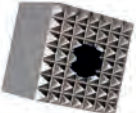
## SCALPELLI - ESAGONO 30 mm

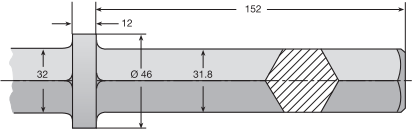
						
	<b>scalpello a punta (dritto)</b> per demolire e frantumare su muratura, cemento e pietra	-	410	751543	8717472818508	43,10
	<b>scalpello piatto (dritto)</b> per lavori di precisione, ristrutturazione e rimozione su cemento e muratura	35	410	751544	8717472818515	43,10
	<b>scalpello a spatola (dritto)</b> per rimuovere e demolire grandi quantità di materiale	75	410	751545	8717472818522	50,50
	<b>vanghetta a punta (dritta) per H70SA</b> per dissodare con precisione terreni molto compatti	135	450	751541	8717154653663	144,20
	<b>vanghetta a punta (dritta) per H65SB3</b> per dissodare con precisione terreni molto compatti	135	450	751542	8717154653670	156,80
	<b>codolo per bocciarda e per pestello</b>	-	400	751546	8717574002430	89,40
	<b>bocciarda 5 x 5</b> per lavori su superfici lisce	60 x 60	-	751013	8717154652833	81,00
	<b>bocciarda 7 x 7</b> per lavori su superfici lisce	60 x 60	-	751014	8717154652840	101,00
	<b>pestello</b> per compattare il terreno	120 x 120	-	751015	8717154652857	125,20

## SCALPELLI - ESAGONO 32 mm CON COLLARE

						
	<b>scalpello a punta (dritto)</b> per demolire e frantumare su muratura, cemento e pietra	-	550	751582	8717472818584	56,80
	<b>scalpello piatto (dritto)</b> per lavori di precisione, ristrutturazione e rimozione su cemento e muratura	35	550	751583	8717472818591	58,90
	<b>scalpello a spatola (dritto)</b> per rimuovere e demolire grandi quantità di materiale	76	550	751584	8717472818607	87,30



# Programma lavorazioni metalliche

tagliare, sbavare spazzolare e lucidare.



## Mole da taglio e sbavatura

La gamma delle mole HiKOKI è prodotta secondo i più alti standard di mercato, tanto da riportare il marchio OSA (Organizzazione per la Sicurezza degli Abrasivi), riconosciuto in tutto il mondo.

### Vantaggi e Performance:

- maggior ritenuta del grano abrasivo durante la lavorazione,
- maggior resistenza della resina al degrado termico
- elevata precisione di taglio (*mantiene il taglio senza deformarsi*)
- taglio freddo (*ridotto riscaldamento del materiale e minori scarti dovuti a bruciature*)
- taglio veloce e senza sforzo (*il disco taglia senza bisogno di pressione*)
- elevato comfort (*basse vibrazioni e ridotti fumi di combustione*)

### Consigli d'uso:

- Utilizzare con macchine di media potenza (700 W - 1.200 W)

### Tutti gli spessori delle nostre mole:

- 1,0 mm - Ø 115 e 125 mm
- 1,6 mm - Ø 115 e 125 mm
- 1,9 mm - Ø 230 mm
- 2,5 mm - Ø 115 e 125 mm
- 2,6 mm - Ø 350 mm
- 3,0 mm - Ø 230 mm
- 4,5 mm - Ø 350 mm
- 6,0 mm - Ø 115, 125 e 230 mm

## Dischi abrasivi lamellari Zirconio Premium R842

I dischi lamellari HiKOKI da sempre molto apprezzati dai professionisti sono stati ulteriormente migliorati:

- la nuova tela R842 si presenta più spessa e dotata di una nuova resina che garantisce un miglior supporto alla nuova grana allo Zirconio Premium.
- alta densità delle lamelle
- configurazione del disco a doppia lamella
- supporto in fibra di vetro ecocompatibile
- nuovi additivi che consentono un taglio più freddo ed una migliore velocità di taglio su acciaio inox

Questi dischi di nuova generazione, sono particolarmente indicati per lavori di rimozione di ruggine e vernici su superfici in legno, stucchi e plastiche. La nuova formula garantisce una maggiore resa su acciaio e acciaio inox, grazie anche al ridotto surriscaldamento del materiale su cui si sta lavorando, evitando così bruciature e scarti.



## Spazzole con protezione

### - Serie High Speed -

Per garantire le soluzioni migliori per ogni applicazione, HiKOKI offre una linea di spazzole d'elevata qualità che permettono una corretta ed uniforme pulizia della superficie da lavorare. La gamma comprende diverse tipologie di spazzole: circolari, a tazza e a pennello.



Le spazzole circolari sono indicate per lavori di precisione, quelle a tazza sono indicate per lavori su superfici piane e quelle a pennello per piccoli lavori di precisione su superfici interne o punti altrimenti difficili da raggiungere.

### FILO A MAZZETTI RITORTI



La soluzione ottimale per applicazioni gravose, hanno una maggiore durata ed una capacità di asportazione superiore, il risultato finale sarà più ruvido e grossolano.

Lavori di pulizia intensa su superfici metalliche, quali rimozione di ruggine spessa, asportazione di tinte, vernici e residui saldatura.

### FILO ONDULATO



Il filo ondulato si adatta meglio su superfici irregolari, assicurando una finitura più fine e regolare.

Lavori di pulizia semplici o di media intensità, quali rimozione di rivestimenti, disossidazione, piccole sbavature e sverniciatura.

### FILO IN NYLON ABRASIVO



Questo tipo di filamento è più flessibile e resistente alla rottura rispetto a quello in acciaio.

Ideale per diversi tipi di lavorazione su superfici in legno (esempio preparare la superficie alla rusticatura) o sottili lamiere metalliche (ad esempio rimuovere l'ossido e i residui di vernice). Le spazzole con il filo rosso sono più abrasive, mentre le spazzole con il filo blu sono indicate per lavori di minore intensità.

## Accessori per lucidare

Rimozione di graffi e segni?

HiKOKI offre una gamma di accessori specifici per la levigatura e lucidatura di superfici metalliche verniciate (indicati per lavori di carrozzeria), levigatura di superfici laccate, lucidatura di oggetti in resina sintetica o ebanite e smerigliatura preventiva di superfici metalliche prive di verniciatura.



## Mole da taglio e sbavatura



Mole da taglio piane per smerigliatrici Ø 115 e Ø 125 mm  
specifiche per il taglio di acciai a basso tenore di carbonio, acciai non legati e acciaio inox.

A60R

Ø disco (mm)	Spessore (mm)	Ø foro (mm)	Codice	Codice EAN	Listino (€ +IVA)
115	1,0	22,23	782308	8717574050202	17,70
125	1,0	22,23	782309	8717574055146	18,20
<b>ATTENZIONE:</b> box metallico con n° 10 mole					

Mole da taglio piane per smerigliatrici Ø 115 Ø 125 e Ø 230 mm  
specifiche per il taglio di acciai a basso tenore di carbonio, acciai non legati e acciaio inox.

A60R  
Ø 115 Ø 125

A46R  
Ø 230



Ø disco (mm)	Spessore (mm)	Ø foro (mm)	Codice	Codice EAN	Listino (€ +IVA)
115	1,0	22,23	782306	8717574043099	1,40
115	1,6	22,23	782316	8717574043167	1,50
125	1,0	22,23	782307	8717574043105	1,50
125	1,6	22,23	782317	8717574043174	1,80
230	1,9	22,23	782319	8717574050196	3,90
<b>ATTENZIONE:</b> acquisto a multipli di 25 pezzi per singola referenza					



Mole da taglio a centro depresso per smerigliatrici Ø 115 e Ø 230 mm  
specifiche per il taglio di acciai a basso tenore di carbonio e acciai non legati.

A24R

Ø disco (mm)	Spessore (mm)	Ø foro (mm)	Codice	Codice EAN	Listino (€ +IVA)
115	2,5	22,23	752521	8717472814395	1,60
230	3,0	22,23	752525	8717472814470	3,40
<b>ATTENZIONE:</b> acquisto a multipli di 25 pezzi per singola referenza					



Mole da taglio a centro depresso per smerigliatrici Ø 115 e Ø 230 mm  
specifiche per il taglio di materiali edili, mattone e pietra.

C30N

Ø disco (mm)	Spessore (mm)	Ø foro (mm)	Codice	Codice EAN	Listino (€ +IVA)
115	2,5	22,23	4100211	8717574060447	1,60
125	2,5	22,23	4100212	8717574060454	1,80
230	3,0	22,23	4100215	8717574060478	3,40
<b>ATTENZIONE:</b> acquisto a multipli di 25 pezzi per singola referenza					



Mole per sbavare a centro depresso per smerigliatrici Ø 115 Ø 125 e Ø 230 mm  
specifiche per il taglio di acciai a basso tenore di carbonio e acciai non legati.

A24R

Ø disco (mm)	Spessore (mm)	Ø foro (mm)	Codice	Codice EAN	Listino (€ +IVA)
115	6,0	22,23	4100221	8717574060492	2,50
125	6,0	22,23	4100222	8717574060508	2,60
230	6,0	22,23	4100225	8717574060539	6,10
<b>ATTENZIONE:</b> acquisto a multipli di 10 pezzi per singola referenza					





Mole da taglio piano per troncatrice veloce e per mototroncatore specifica per il taglio di acciai a basso tenore di carbonio e acciai non legati.

**A36S**  
Ø foro 25,4

**A30P**  
Ø foro 20,0

Ø disco (mm)	Spessore (mm)	Ø foro (mm)	Per modello	Codice	Codice EAN	Listino (€ +IVA)
350	2,8	25,4	CC14SF	4100242	8717574060607	10,90
350	4,0	20,0	CM75EBP	4100248	8717574060638	14,50

**ATTENZIONE:** acquisto a multipli di 10 pezzi per singola referenza

## Dischi abrasivi lamellari

★ 1 STELLA  
buona qualità costruttiva.

Disco lamellare con tela in corindone di zirconio, dall'ottimo rapporto qualità prezzo, particolarmente indicati per lavori di rimozione di ruggine e vernici su superfici in legno, stucchi e plastiche, ottima resa su acciaio e inox.

**ZK**



Ø disco (mm)	Grana (finezza)	Ø foro (mm)	Codice	Codice EAN	Listino (€ +IVA)
115	40	22,23	4100101	8717574059885	2,70
115	60	22,23	4100102	8717574059892	2,70
115	80	22,23	4100103	8717574059908	2,70
115	120	22,23	4100104	8717574059915	2,70

**ATTENZIONE:** acquisto a multipli di 10 pezzi per singola referenza

★★★ 3 STELLE  
eccellente qualità costruttiva.

Disco lamellare con tela R842, particolarmente indicati per lavori di rimozione di ruggine e vernici su superfici in legno, stucchi e plastiche, ottima resa su acciaio e acciaio inox.

**R842**



Ø disco (mm)	Grana (finezza)	Ø foro (mm)	n° lamelle	Codice	Codice EAN	Listino (€ +IVA)
115	40	22,23	72	HTA04011522	3157625780507	3,20
115	60	22,23	80	HTA06011522	3157625780514	3,20
115	80	22,23	80	HTA08011522	3157625780484	3,20
115	100	22,23	90	HTA10011522	3157625780521	3,20
115	120	22,23	90	HTA12011522	3157625780491	3,20

**ATTENZIONE:** acquisto a multipli di 10 pezzi per singola referenza



## ACCESSORI PER SMERIGLIATRICI

Immagine	Descrizione	Codice	Codice EAN	Listino (€ +IVA)
<b>ACCESSORI PER SMERIGLIATRICI</b>				
	cuffia chiusa per taglio metallo per smerigliatrici Ø 115 mm	332785	4966375867272	13,70
	cuffia chiusa per taglio metallo per smerigliatrici Ø 125 mm	332789	4966375867319	20,20
	cuffia chiusa per taglio metallo per smerigliatrici Ø 230 mm	332797	4966375867395	43,10
	cuffia aspirazione polveri per smerigliatrici Ø 115 - 125 mm da utilizzare assieme all'adattatore 320994 <b>IN ESAURIMENTO</b>	328740	4966375678076	115,70
	adattatore per cuffia aspirazione da Ø 115 - 125 mm da 32 mm a 45 mm	320994	4966375312918	3,70
	cuffia aspirazione polveri per smerigliatrici Ø 230 mm e macchina da taglio CM9SR	328744	4966375677598	288,40
	impugnatura a "D"	323993	4966375603368	106,30
	<b>NEW</b> cuffia di protezione aspirazione polveri per smerigliatrici Ø 125 mm profondità taglio massimo 25 mm (con base) / 27 mm (senza base) (non compatibile con G13YG)	377085	4549115244146	205,20
	cuffia di protezione aspirazione polveri con rotelle per smerigliatrici Ø 125 mm profondità taglio massimo 20 mm (con base) / 27 mm (senza base) (non compatibile con G13YG)	377086	4549115244160	236,80

## GHIERE PER SMERIGLIATRICI



	ghiera porta disco per smerigliatrici: G18DBBVL - G18DBBAL - G3613DA - G3613DB	371677	4549115156296	6,50
	ghiera porta disco per smerigliatrici Ø 115 - Ø 125 mm	376067	4966375447481	5,00
	ghiera porta disco per smerigliatrici Ø 115 - Ø 125 - Ø 180 - Ø 230 mm	376202	4549115227088	5,00
	ghiera stringi disco per smerigliatrici Ø 115 - Ø 125 mm	339579	4549115112254	5,00
	ghiera stringi disco per smerigliatrici Ø 180 - Ø 230 mm	373779	454911588860	5,00
	ghiera stringi disco rapida M14 <b>NEW</b>	711273	<b>NEW</b> 8717574051094	31,00
	ghiera super washer per smerigliatrici Ø 115 - Ø 125 mm	310338	4966375119586	28,30
	ghiera super washer per smerigliatrici Ø 180 - Ø 230 mm	310337	4966375119579	28,30
	ghiera per platorello Ø 180 mm (per SAT180)	953246Z	4966375468646	8,20





Immagine	Descrizione	Codice	Codice EAN	Listino (€ +IVA)
----------	-------------	--------	------------	------------------

## IMPUGNATURE ANTIVIBRANTI PER SMERIGLIATRICI

	impugnatura antivibrante per smerigliatrici attacco M10 per smerigliatrici Ø 150 mm	711281	8717574052381	24,50
	impugnatura antivibrante per smerigliatrici attacco M14 per smerigliatrici Ø 180 mm	711282	8717574052398	24,50

## CHIAVI PER GHIERE SMERIGLIATRICI

	chiave per ghiera porta disco Ø 115 - 125 mm	873929	4966375127888	5,10
	chiave per ghiera porta disco Ø 180 - 230 mm	936638	4966375128144	8,80
	chiave per ghiera stringi disco Ø 115 - 125 mm	711271	8717574050431	4,60
	chiave per ghiera stringi disco Ø 180 - 230 mm	711272	8717574050448	6,20

## GRASSO PER INGRANAGGI

	grasso al litio per ingranaggi ad alta velocità (100 g)	714833	8717574050257	8,20
--	---	--------	---------------	------

## ACCESSORI PER SMERIGLIATRICE ASSIALE - GP10DL

	<p>confezione composta da 200 articoli</p> <ul style="list-style-type: none"> <li>n° 10 cilindri per levigare</li> <li>n° 1 disco in panno</li> <li>n° 6 feltri per lucidare</li> <li>n° 1 punta portafeltri</li> <li>n° 6 punte in HSS 2 per tipo: 2 x 1,6 - 2 x 2,4 - 2 x 3,2 mm</li> <li>n° 2 gambi portacilindri</li> <li>n° 9 dischi da taglio diamantati</li> <li>n° 3 dischi da taglio in HSS</li> <li>n° 6 mole all'ossido di alluminio con gambo</li> <li>n° 4 mole all'ossido di alluminio</li> <li>n° 4 mole al carburo di silicio con gambo</li> <li>n° 4 mole al carburo di silicio</li> <li>n° 3 spazzole in nylon</li> <li>n° 3 spazzole in acciaio</li> <li>n° 3 spazzole in ottone</li> <li>n° 1 confezione di pasta per lucidare</li> <li>n° 66 dischi da taglio</li> <li>n° 52 dischi abrasivi</li> <li>n° 4 mandrini cromati</li> <li>n° 4 mandrini</li> <li>n° 5 dischi da taglio in fibra di vetro</li> <li>n° 1 chiave</li> <li>n° 1 mola lamellare</li> <li>n° 1 pietra pomice</li> </ul>	753948	8717574023015	26,40
---	---	--------	---------------	-------

## FILTRO ANTIPOLVERE PER SMERIGLIATRICI

	<p>filtro antipolvere per i modelli: G13BA - G13YG - G13BY</p> 	750449	8717574058710	16,40
---	---	--------	---------------	-------

# Spazzole abrasive

HiKOKI offre una gamma completa di spazzole per tutti i tipi di smerigliatrici, trapani e avvitatori.

Le spazzole si dividono in 3 tipologie:

- **spazzole circolari:** sono indicate per lavori di precisione (come finitura di saldature e sbavatura) su superfici irregolari.
- **spazzole a tazza:** in base al tipo di filamento sono indicate per diversi tipi di lavorazione su superfici piane.
- **spazzole a pennello:** ideali per piccoli lavori di precisione su superfici interne o difficilmente raggiungibili.



Il filamento delle spazzole varia in base a quelle che sono le esigenze dell'utilizzatore:

- **mazzetti ritorti:** per lavorazioni pesanti in cui è richiesta un'elevata azione aggressiva (come lavorazione di sbavature e saldature importanti)
- **filo ondulato:** per lavorazioni più leggere (esempio lavorazione di piccole sbavature o ruggine leggera)
- **filo in acciaio al vanadio:** ideale per lavorazioni su acciaio inox, alluminio ed altri metalli non ferrosi
- **filo in nylon abrasivo:** ideale per diversi tipi di lavorazione su superfici in legno (esempio preparare la superficie alla rusticatura) o sottili lamiere metalliche (ad esempio rimuovere l'ossido e i residui di vernice). Questo tipo di filamento è più flessibile e resistente alla rottura rispetto a quello in acciaio.

Immagine	Ø spazzola (mm)	Spessore filo (mm)	Ø foro (mm)	Descrizione	Codice	Codice EAN	Listino (€ +IVA)
----------	-----------------	--------------------	-------------	-------------	--------	------------	------------------

## SPAZZOLE PER METALLO

### SPAZZOLE CIRCOLARI A MAZZETTI RITORTI

	115	0,5	22,23	per smerigliatrici Ø 115	751301	8717154657098	18,80
	125	0,5	22,23	per smerigliatrici Ø 125	751302	8717154657104	19,80
	100	0,5	M14	per smerigliatrici Ø 180	751317	8717154657258	18,80

### SPAZZOLA CIRCOLARE A FILI ONDULATI



	100	0,3	M14	per smerigliatrici Ø 180	751318	8717154657265	18,80
---	-----	-----	-----	--------------------------	--------	---------------	-------

Immagine	Ø spazzola (mm)	Spessore filo (mm)	Ø foro (mm)	Descrizione	Codice	Codice EAN	Listino (€ +IVA)
----------	-----------------	--------------------	-------------	-------------	--------	------------	------------------

## SPAZZOLE A TAZZA A MAZZETTI RITORTI

	65	0,35	M14	per smerigliatrici Ø 115	751346	8717574000542	14,40
	65	0,5	M14	per smerigliatrici Ø 115	751306	8717154657142	14,40
	80	0,5	M14	per smerigliatrici Ø 150	751307	8717154657159	21,00
	100	0,5	M14	per smerigliatrici Ø 180	751308	8717154657166	24,50
	110	0,5	M14	per smerigliatrici Ø 230	751309	8717154657173	27,80

## SPAZZOLE A TAZZA A FILI ONDULATI

	60	0,3	M14	per smerigliatrici Ø 115	751311	8717154657197	13,30
	75	0,3	M14	per smerigliatrici Ø 125	751312	8717154657203	15,40
	80	0,3	M14	per smerigliatrici Ø 150	751313	8717154657210	21,10
	100	0,3	M14	per smerigliatrici Ø 180	751314	8717154657227	24,50
	125	0,3	M14	per smerigliatrici Ø 230	751315	8717154657234	27,80

## SPAZZOLE PER ACCIAIO INOX

### SPAZZOLA CIRCOLARE A MAZZETTI RITORTI

	115	0,5	22,2	per smerigliatrici Ø 115	751305	8717154657135	31,10
---	-----	-----	------	--------------------------	--------	---------------	-------

### SPAZZOLA A TAZZA A MAZZETTI RITORTI

	65	0,5	M14	per smerigliatrici Ø 115	751310	8717154657180	22,30
---	----	-----	-----	--------------------------	--------	---------------	-------

### SPAZZOLA A TAZZA A FILI ONDULATI

	75	0,3	M14	per smerigliatrici Ø 125	751316	8717154657241	32,30
---	----	-----	-----	--------------------------	--------	---------------	-------

## SPAZZOLE CON ATTACCO 1/4" ESAGONALE

Immagine	Ø spazzola (mm)	Spessore filo (mm)	Descrizione		Codice	Codice EAN	Listino (€ +IVA)
----------	-----------------	--------------------	-------------	--	--------	------------	------------------

### SPAZZOLE CIRCOLARI A FILI ONDULATI

	50	0,3	1/4" esag.	per trapani e avvitatori a impuls	751319	8717154657272	4,40
	75	0,3	1/4" esag.	per trapani e avvitatori a impuls	751320	8717154657289	5,50
	100	0,3	1/4" esag.	per trapani e avvitatori a impuls	751321	8717154657296	6,60

### SPAZZOLE A TAZZA A FILI ONDULATI

	50	0,3	1/4" esag.	per trapani e avvitatori a impuls	751322	8717154657302	5,50
	75	0,3	1/4" esag.	per trapani e avvitatori a impuls	751323	8717154657319	6,60

### SPAZZOLA A PENNELLO A FILI ONDULATI

	25	0,3	1/4" esag.	per trapani	751324	8717154657326	6,60
---	----	-----	------------	-------------	--------	---------------	------

### SPAZZOLA CIRCOLARE A MAZZETTI RITORTI

	75	0,5	codolo cil. Ø 6 mm	per trapani	751326	8717154657340	14,40
---	----	-----	--------------------	-------------	--------	---------------	-------

### SPAZZOLE CIRCOLARI IN NYLON ABRASIVO

	75	più aggressiva (filo rosso)	1/4" esag.	per trapani	751328	8717154657364	14,40
	75	meno aggressiva (filo blu)	1/4" esag.	per trapani	751329	8717154657371	14,40

### SPAZZOLE A TAZZA IN NYLON ABRASIVO





	75	più aggressiva (filo rosso)	1/4" esag.	per trapani	751330	8717154657388	15,50
	75	meno aggressiva (filo blu)	1/4" esag.	per trapani	751331	8717154657395	15,50

## SPAZZOLE PER SMERIGLIATRICI ASSIALI

Immagine	Ø spazzola (mm)	Spessore filo (mm)	Descrizione		Codice	Codice EAN	Listino (€ +IVA)
<b>SPAZZOLE A PENNELLO A MAZZETTI RITORTI</b>							
	20	0,26	codolo cil. Ø 6 mm	per smerigliatrici assiali max 22.000 giri/min	751340	8717472818898	20,00

<b>SPAZZOLA CIRCOLARE A FILI ONDULATI</b>							
	50	0,2	codolo cil. Ø 6 mm	per smerigliatrici assiali max 15.000 giri/min	751327	8717154657357	14,40

## FRESE PER SMERIGLIATRICI ASSIALI

Immagine	Ø fresa (mm)	Ø testa (mm)	Lunghezza testa (mm)	Lunghezza totale (mm)	Codice	Codice EAN	Listino (€ +IVA)
<b>FRESE ROTATIVE IN METALLO DURO - DIN8033</b>							
	6	9,6	19	64	780734	8717574044690	33,30
	6	9,6	19	64	780741	8717574044744	33,30
	6	9,6	8	54	780748	8717574044799	33,30
	6	9,6	16	60	780755	8717574044843	33,30
	6	9,6	19	64	780768	8717574044935	33,30

### Kit 5 frese rotative per smerigliatrice assiale

- n° 1 fresa Ø 9,6 x 19 mm - lunghezza 64 mm
- n° 1 fresa Ø 9,6 x 19 mm - lunghezza 64 mm
- n° 1 fresa Ø 9,6 x 8 mm - lunghezza 54 mm
- n° 1 fresa Ø 9,6 x 16 mm - lunghezza 60 mm
- n° 1 fresa Ø 9,6 x 19 mm - lunghezza 64 mm



Codice	Codice EAN	Listino (€ +IVA)
780788	8717574045062	154,00



## Accessori per lucidare

Immagine	Descrizione	Codice	Codice EAN	Listino (€ +IVA)
<b>SPUGNA E CUFFIA IN LANA D'AGNELLO PER LUCIDATRICI</b>				
	spugna per lucidatrici attacco filettato M14 x 2 platorello Ø 150 mm	10448	8717574017779	15,20
	cuffia in lana d'agnello universale per lucidatrici con platorello Ø 180 mm	753822	8717574042535	28,20

<b>PLATORELLI PER SMERIGLIATRICI E LUCIDATRICI</b>				
	platorello Ø 115 mm di elevata elasticità con ghiera filettata M14 (ghiera stringi disco in dotazione) ideale per lucidatrici e smerigliatrici	753806	8717574002393	10,40
	platorello Ø 125 mm di elevata elasticità con ghiera filettata M14 (ghiera stringi disco in dotazione) ideale per lucidatrici e smerigliatrici	753807	8717574002409	11,50
	platorello Ø 180 mm di elevata elasticità con ghiera filettata M14 (ghiera stringi disco in dotazione) ideale per lucidatrici e smerigliatrici	753809	8717574002416	15,10
	platorello Ø 115 mm di ridotta elasticità con ghiera filettata M14 (ghiera stringi disco in dotazione) ideale per lucidatrici e smerigliatrici	753801	8717574002355	11,50
	platorello Ø 125 mm di ridotta elasticità con ghiera filettata M14 (ghiera stringi disco in dotazione) ideale per lucidatrici e smerigliatrici	753802	8717574002362	11,50
	platorello Ø 180 mm di ridotta elasticità con ghiera filettata M14 (ghiera stringi disco in dotazione) ideale per lucidatrici e smerigliatrici	753804	8717574002386	15,10
	platorello Ø 180 mm con ghiera filettata M14 montato di serie sui modelli di lucidatrici SAT180, SP18V, S18SB struttura di elevata rigidità  (ghiera stringi disco 953246Z non in dotazione)	953247Z	4966375468653	33,60
	platorello forato Ø 125 mm con velcro - RIGIDO per levigatrici SV13YA e SV13YB	753811	8717574033403	21,40
	platorello forato Ø 125 mm con velcro - MORBIDO per levigatrici SV13YA e SV13YB	753812	8717574033410	12,20
	platorello forato Ø 150 mm con velcro - 6 FORI per levigatrice SV15YC	753852	8717574058239	29,30
	platorello forato Ø 150 mm con velcro - 15 FORI per levigatrice SV15YC  <b>nuovo pad dotato di 6 fori principali, 8 fori secondari e 36 piccole perforazioni.</b>	753853	8717574062144	29,30
	Base per SV12SH	HTR324141	4966375604006	29,62

**ATTENZIONE:** l'articolo sopra riportato è classificato come ricambio.

Immagine	Dimensioni (mm)	Grana (finezza)	Codice	Codice EAN	Listino (€ +IVA)
----------	-----------------	-----------------	--------	------------	------------------

## FOGLI ABRASIVI IN FIBRA PER LEVIGATRICI E SMERIGLIATRICI SPECIFICI PER METALLO

	Ø 115	24	753172	8717472812674	1,10
		36	753173	8717472812681	1,10
		60	753176	8717472812698	1,00
		80	753177	8717472812704	1,00
		120	753179	8717472812711	1,00
	Ø 125	24	753182	8717472812728	1,20
		36	753183	8717472812735	1,20
		60	753186	8717472812742	1,10
		80	753187	8717472812759	1,10
		120	753189	8717472812766	1,10
	Ø 180	24	753192	8717472812773	1,70
		36	753193	8717472812780	1,70
		60	753196	8717472812797	1,50
		80	753197	8717472812803	1,50
		120	753199	8717472812810	1,50

**ATTENZIONE:** acquisto minimo 25 pezzi per singola referenza

## FOGLI ABRASIVI IN FIBRA PER LEVIGATRICI E SMERIGLIATRICI SPECIFICI PER ACCIAIO INOX

	Ø 115	24	753502	8717574002201	1,20
		36	753503	8717574002218	1,20
		60	753506	8717574002225	1,10
		80	753507	8717574002232	1,10
		120	753509	8717574002249	1,10
	Ø 125	24	753512	8717574002256	1,50
		36	753513	8717574002263	1,30
		60	753516	8717574002270	1,20
		80	753517	8717574002287	1,20
		120	753519	8717574002294	1,20
	Ø 180	24	753522	8717574002300	2,30
		36	753523	8717574002317	2,10
		60	753526	8717574002324	1,80
		80	753527	8717574002331	1,80
		120	753529	8717574002348	1,80

**ATTENZIONE:** acquisto minimo 25 pezzi per singola referenza

## GHIERA STRINGI DISCO PER LUCIDATRICI

	ghiera stringi disco per platorello da Ø 180 mm per lucidatrici SAT180 e SP18V (già presente di serie nella macchina)	953246Z	4966375468646	8,20
---	---	---------	---------------	------

## CUFFIA PARAPOLVERE

	cuffia parapolvere per FSV13Y	308514	4966375214786	18,80
---	-------------------------------	--------	---------------	-------



# Programma Multifunzione

Offriamo una gamma completa di accessori a corredo degli utensili multifunzione ad oscillazione, che permettono di svolgere numerose tipologie di lavorazione su svariati materiali. Ogni applicazione ha la sua lama ottimale. La massima praticità è garantita dal cambio lama senza utensili che vi permetterà di passare da un lavoro all'altro nella massima rapidità. L'accessorio viene fissato alla macchina tramite al nuovo attacco STARLOCK, che tiene saldamente attaccato l'accessorio alla macchina così da consentire il massimo trasferimento di potenza durante la fase di lavoro. Inoltre è possibile ruotare l'accessorio di 360° ad intervalli regolari di 30°. E' bene ricordare che il nuovo attacco STARLOCK è perfettamente compatibile con tutti gli utensili multifunzione (anche di altri produttori) dotati del precedente attacco OIS12. La nostra gamma si compone di 34 differenti accessori confezionati in blister singoli, più 5 modelli fra i più venduti in confezioni multipack da 5 pezzi. Il colore presente nell'attacco di ogni accessorio identifica il materiale per cui è indicato, inoltre la sigla del prodotto è composta da una combinazione di lettere e numeri che rappresenta le caratteristiche principali, secondo il seguente schema:

Lettera identificativa	Attacco	Materiale di applicazione	Dimensioni	Forma della lama	Materiale lama	Configurazione bordo
M	S	A = Abrasivi D = Legno + Metallo I = Inox M = Metallo U = Multi-Materiale W = Legno	Esprese in mm	C = Circolare D = Delta S = Segmentata P = Taglio a filo	B = BiM (bimetallico) D = Diamantato H = Rivestimento carburo di tungsteno K = Coltello	C = Convesso F = Liscio R = Rigido S = Dentellato T = Spesso X = 3 dimensioni

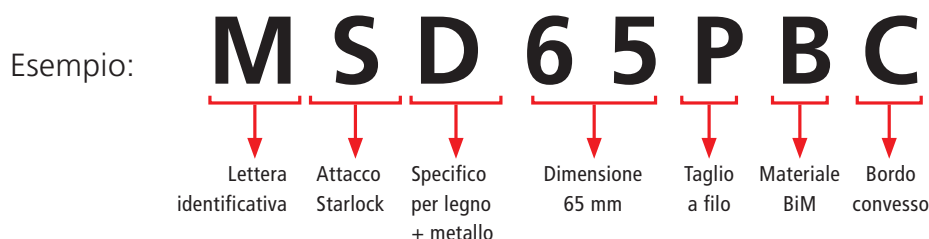

## L'utensile giusto per ogni lavorazione

A seconda della dimensione del pezzo da tagliare è possibile scegliere l'accessorio ideale con una gamma che parte da larghezza di 10 mm fino ad arrivare a 100 mm. Offriamo una gamma di accessori specifici per ogni tipologia di materiale.

<b>INOX</b>	La configurazione TC-strip permette di utilizzare queste lame su lamiere in inox, viti e chiodi temprati fino ad un massimo di 50HRC.
<b>METALLO</b>	Le lame BiM (Bi-Metal) sono lame per il taglio di metalli morbidi e non ferrosi.
<b>LEGNO + METALLO</b>	Sono lame BiM (Bi-Metal) che hanno una dentatura più grande, che permette di tagliare velocemente legno con chiodi o eventuali viti incastrate al suo interno.
<b>LEGNO</b>	I denti grossi e affilati danno risultati ottimali per il taglio del legno. Consigliamo di utilizzare una lama BiM per il taglio di legno duro.
<b>MULTI MATERIALE</b>	Queste lame sono eccellenti per vari tipi di materiali isolanti, in quanto godono di un'ulteriore rivestimento in nitrato di titanio che garantisce una lunga durata nel tempo. Sono ideali per il taglio di materiali abrasivi come pannelli in fibra, cemento legato e cartongesso.
<b>ABRASIVI</b>	Indicati per metalli duri e granulosi con vari livelli di ruvidità, per fughe sulla parete e sul pavimento e rimozione di malta o piastrelle adesive.

## Materiale di costruzione delle lame

A seconda dell'applicazione in cui vengono utilizzate, le lame si differenziano per il loro materiale di costruzione. Di seguito le sigle dei materiali e le loro caratteristiche:

**HM/TC (Hard Metal)** denti in metallo duro con rivestimento in acciaio legato con carburi di tungsteno, che garantisce una lunga vita di servizio anche lavorando materiali particolarmente duri ed abrasivi.

**HCS (High Carbon Steel)** acciaio al carbonio ad alta densità indicato per lavorazioni su materiali morbidi.

**HSS (High Speed Steel)** acciaio rapido temprato per lavorazioni su materiali duri.

**BiM (Bi-Metal)** lega bimetallica che garantisce maggior flessibilità, durata e resistenza alle sollecitazioni. Durano il doppio rispetto le lame in HSS e fino a 10 volte in più rispetto le lame in HCS.

**BiM TIN** lega bimetallica con rivestimento in nitruro di titanio che aumenta del 30% la durata nel tempo.











































## Accessori per utensile multifunzione











































Legenda: ● = specifico per ○ = adatto anche per		Dimensioni accessorio (mm)					Materiale	Acciaio inox	Acciaio temprato	Metalli	Metalli non ferrosi	Telai metallici	Legno con chiodi	Legno	Pannelli di legno	
		Tipo di attacco	Larghezza	Profondità di taglio	Spessore	Passo dente										
INOX	MSI20PH (AIZ20AT)	Starlock	20	40	1	1,1	HM/TC	●	●	●	●	○				
	MSI32PH (AIZ32AT)	Starlock	32	40	1	1,1	HM/TC	●	●	●	●	○				
METALLO	MSM10PB (AIZ10AB)	Starlock	10	20	0,7	1,3	BiM			●	●	●				
	MSM20PB (AIZ20AB)	Starlock	20	20	0,7	1,3	BiM			●	●	●				
	MSM32PB (AIZ32AB)	Starlock	32	50	0,7	1,3	BiM			●	●					
LEGNO + METALLO	MSD10PB	Starlock	10	30	0,6	1,4	BiM						●	●		
	MSD20PB (AIZ20AB)	Starlock	20	42	0,6	1,4	BiM						●	●		
	MSD32PBC (AIZ32APB)	Starlock	32	50	0,6	1,3	BiM				○	○	●	●	○	
	MSD65PBC (AII65APB)	Starlock	65	40	0,6	1,3	BiM						●	●	○	
	MSD85SB (ACZ85EB)	Starlock	Ø 85	21	0,9	1,4	BiM				○	○	●	○	○	
	MSD100SB (ACZ100BB)	Starlock	Ø 100	27	0,9	1,7	BiM						○	●	○	
LEGNO	MSW32PC (AIZ32EPC)	Starlock	32	50	0,6	1,4	HCS							●	●	
	MSW32PCJ (AIZ32BSPC)	Starlock	32	50	0,6	1,8	HCS								●	
	MSW32PBCJ (AIZ32BSPB)	Starlock	32	50	0,6	1,8	BiM								●	
	MSW65PC (AII65APC)	Starlock	65	40	0,6	1,3	HCS								●	
	MSW65PCJ (AII65BSPC)	Starlock	65	40	0,6	1,8	HCS								●	
	MSW65PBCJ (AII65BSPB)	Starlock	65	40	0,6	1,8	BiM								●	
	MSW85S (ACZ85EC)	Starlock	Ø 85	21	0,6	1,4	HCS							●	●	
ABRASIVI	MSA32PH (AIZ32RT5)	Starlock	32	30	2	grana 50	HM/TC									
	MSA32FHT (AVZ32RT4)	Starlock	32	54	1	grana 40	HM/TC									
	MSA32FH (AVZ32RT10)	Starlock	32	53	0,9	grana 100	HM/TC									
	MSA70SH (ACZ70RT5)	Starlock	Ø 70	11	1,5	grana 50	HM/TC									
	MSA85SH (ACZ85RT3)	Starlock	Ø 85	21	2	grana 30	HM/TC									
	MSA85SD (ACZ85RD4)	Starlock	Ø 85	13	1,8	diamantato										
	MSA78DH (AVZ78RT2)	Starlock	78 x 78	-	-	grana 20	HM/TC									
	MSA70DHX (AVZ70RT4)	Starlock	Ø 70	13	2	grana 40	HM/TC									
MULTI-MATERIALE	MSU52PKR (ATZ52SC)	Starlock	52	26	0,8	-	HCS									
	MSU52PK (ATZ52SFC)	Starlock	52	45	0,4	-	HCS									
	MSU28PK (AIZ28SC)	Starlock	28	50	1	-	HCS									
	MSU32PKX (ASZ32SC)	Starlock	24	11	1,2	-	HCS									
	MSU85SBF (ACZ85EIB)	Starlock	Ø 85	21	0,9	1,5	BiM TIN				●	●				
	MSU100SKS (ACZ100SWB)	Starlock	Ø 100	27	0,7	-	BiM									
	MSU85C	Starlock	Ø 85	20	0,5	1,4	HSS				●	●				
MSU93D (AVI93G)	Starlock	93 x 93	-	10	-	Velcro										











































Pannelli sandwich	Laminati	Legno duro	Taglio piastrelle	Rettifica	Taglio fughe	Poroton	Limatura	Plastica	Fibre di vetro	Sagomatura legno	Levigatura dettagli ornamentali	Vernici	Tappeti	Materiali isolanti	Pelle	Gomma	Silicone / stucco	Residui morbidi	Residui duri
								○	●										
								○	●										
								○	○										
								○	○										
●								●											
●								●											
●	○	○						●											
●	○	○						●											
●	●	○						●											
●	●							●											
●																			
●	●																		
●	●	●																	
○	●	●																	
●	●																		
					> 2,0	●	●		●										
								●		●	●	●							
								●		●	●	●							
			●		> 2,0	●		●											
				●															
			●		> 2,0	●		●	●										
				●		●				●									
				●	●	●													
																			●
																	●	●	
														●			●		
													●		●				
●	●												●						
													●			●			
●	●								●										























## Accessori per utensile multifunzione

Materiale		Quantità	Larghezza	Profondità di taglio	Spessore	Codice	Codice EAN	Listino (€ +IVA)
Modello								
ATTACCO STARLOCK	<b>INOX</b>	n° 1 pezzo	20 mm	40 mm	1 mm	782701	8717574051339	23,30
	MSI20PH (AIZ20AT)							
		 Passo dente  Acciaio temprato	 Materiale Hard Metal Tungsten Carbide  Metalli	 Centro depresso  Metalli non ferrosi	 Acciaio inox  Fibre di vetro			
ATTACCO STARLOCK	<b>INOX</b>	n° 1 pezzo	32 mm	40 mm	1 mm	782702	8717574051346	29,30
	MSI32PH (AIZ32AT)							
		 Passo dente  Acciaio temprato	 Materiale Hard Metal Tungsten Carbide  Metalli	 Centro depresso  Metalli non ferrosi	 Acciaio inox  Fibre di vetro			
ATTACCO STARLOCK	<b>METALLO</b>	n° 1 pezzo	10 mm	20 mm	0,7 mm	782711	8717574051377	9,70
	MSM10PB (AIZ10AB)							
		 Passo dente  Metalli non ferrosi	 Materiale Lega Bi-Metal  Telai metallici	 Centro depresso	 Metalli			
ATTACCO STARLOCK	<b>METALLO</b>	n° 1 accessorio	20 mm	20 mm	0,7 mm	782712	8717574051384	9,70
	MSM20PB (AIZ20AB)					kit n° 5 accessori		
			 Passo dente  Metalli non ferrosi	 Materiale Lega Bi-Metal  Telai metallici	 Centro depresso	 Metalli		
ATTACCO STARLOCK	<b>METALLO</b>	n° 1 accessorio	32 mm	50 mm	0,7 mm	782714	8717574051407	16,50
	MSM32PB (AIZ32AB)					kit n° 5 accessori		
			 Passo dente  Metalli non ferrosi	 Materiale Lega Bi-Metal  Telai metallici	 Centro depresso	 Metalli		

Materiale		Quantità	Larghezza	Profondità di taglio	Spessore	Codice	Codice EAN	Listino (€ +IVA)
Modello								
ATTACCO STARLOCK	<b>LEGNO + METALLO</b>	n° 1 accessorio	10 mm	30 mm	0,6 mm	782719	8717574055085	9,70
	<b>MSD10PB</b>							
		 Passo dente	 Materiale Lega Bi-Metal	 Centro depresso	 Legno con chiodi			
		 Legno	 Sandwich	 Plastica				
ATTACCO STARLOCK	<b>LEGNO + METALLO</b>	n° 1 pezzo	20 mm	42 mm	0,6 mm	782720	8717574055092	10,90
	<b>MSD20PB (AIZ20AB)</b>							
		 Passo dente	 Materiale Lega Bi-Metal	 Centro depresso	 Legno con chiodi			
		 Legno	 Sandwich	 Plastica				
ATTACCO STARLOCK	<b>LEGNO + METALLO</b>	n° 1 accessorio	32 mm	50 mm	0,6 mm	782721	8717574051421	17,00
	<b>MSD32PBC (AIZ32APB)</b>					kit n° 5 accessori	782722	8717574051438
			 Passo dente	 Materiale Lega Bi-Metal	 Centro depresso	 Elevata precisione		
		 Legno con chiodi	 Legno	 Sandwich	 Plastica			
ATTACCO STARLOCK	<b>LEGNO + METALLO</b>	n° 1 accessorio	65 mm	40 mm	0,6 mm	782723	8717574051445	22,50
	<b>MSD65PBC (AII65APB)</b>							
		 Passo dente	 Materiale Lega Bi-Metal	 Centro depresso	 Elevata precisione			
		 Legno con chiodi	 Legno	 Sandwich	 Plastica			
ATTACCO STARLOCK	<b>LEGNO + METALLO</b>	n° 1 accessorio	Ø 85 mm	21 mm	0,9 mm	782724	8717574051452	22,30
	<b>MSD85SB (ACZ85EB)</b>							
		 Passo dente	 Materiale Lega Bi-Metal	 Centro depresso	 Legno con chiodi			
		 Sandwich	 Laminati	 Plastica				

## Accessori per utensile multifunzione









































Materiale		Quantità	Larghezza	Profondità di taglio	Spessore	Codice	Codice EAN	Listino (€ +IVA)
Modello								
ATTACCO STARLOCK	<b>LEGNO + METALLO</b>	n° 1 accessorio	Ø 100 mm	27 mm	0,9 mm	782725	8717574051469	29,70
	MSD100SB (ACZ100BB)							
		 Passo dente  Sandwich	 Materiale Lega Bi-Metal  Laminati	 Centro depresso  Plastica epoxy	 Legno			
ATTACCO STARLOCK	<b>LEGNO</b>	n° 1 accessorio	32 mm	50 mm	0,6 mm	782733	8717574051513	15,20
	MSW32PC (AIZ32EPC)	kit n° 5 accessori				782734	8717574051520	51,50
		 Passo dente  Legno	 Materiale High Carbon Steel  Pannelli di legno	 Centro depresso  Sandwich	 Elevata precisione			
ATTACCO STARLOCK	<b>LEGNO</b>	n° 1 accessorio	32 mm	50 mm	0,6 mm	782735	8717574051537	16,60
	MSW32PCJ (AIZ32BSPC)	kit n° 5 accessori				782736	8717574051544	66,30
		 Passo dente  Pannelli di legno	 Materiale High Carbon Steel  Sandwich	 Centro depresso  Laminati	 Elevata precisione			
ATTACCO STARLOCK	<b>LEGNO</b>	n° 1 accessorio	32 mm	50 mm	0,6 mm	782737	8717574051551	18,30
	MSW32PBCJ (AIZ32BSPB)							
		 Passo dente  Pannelli di legno	 Materiale Lega Bi-Metal  Sandwich	 Centro depresso  Laminati	 Elevata precisione  Legno duro			
ATTACCO STARLOCK	<b>LEGNO</b>	n° 1 accessorio	65 mm	40 mm	0,6 mm	782738	8717574051568	17,00
	MSW65PC (AII65APC)							
		 Passo dente  Pannelli di legno	 Materiale High Carbon Steel  Sandwich	 Centro depresso  Laminati	 Elevata precisione			























Materiale		Quantità	Larghezza	Profondità di taglio	Spessore	Codice	Codice EAN	Listino (€ +IVA)
Modello								
ATTACCO STARLOCK	<b>LEGNO</b>	n° 1 accessorio	65 mm	40 mm	0,6 mm	782739	8717574051575	18,30
	MSW65PCJ (AI165BSPC)							
		 Passo dente	 Materiale High Carbon Steel	 Centro depresso	 Elevata precisione			
		 Pannelli di legno	 Sandwich	 Laminati				
ATTACCO STARLOCK	<b>LEGNO</b>	n° 1 accessorio	65 mm	40 mm	0,6 mm	782740	8717574051582	21,30
	MSW65PBCJ (AI165BSPB)							
		 Passo dente	 Materiale Lega Bi-Metal	 Centro depresso	 Elevata precisione			
		 Pannelli di legno	 Sandwich	 Laminati	 Legno duro			
ATTACCO STARLOCK	<b>LEGNO</b>	n° 1 accessorio	Ø 85 mm	21 mm	0,6 mm	782741	8717574051599	17,30
	MSW85S (ACZ85EC)							
		 Passo dente	 Materiale High Carbon Steel	 Centro depresso	 Legno			
		 Pannelli di legno						





































## Accessori per utensile multifunzione

Materiale		Quantità	Larghezza	Profondità di taglio	Spessore	Codice	Codice EAN	Listino (€ +IVA)
Modello								
ATTACCO STARLOCK	<b>ABRASIVI</b>	n° 1 accessorio	32 mm	30 mm	2 mm	782756	8717574051629	29,10
	MSA32PH (AIZ32RT5)							
		 Grana 50	 Materiale Hard Metal Tungsten Carbide	 Centro depresso	 Taglio fughe			
		 Poroton	 Limatura	 Fibre di vetro				
<b>ATTENZIONE:</b> sostituisce il codice HTA782151								
ATTACCO STARLOCK	<b>ABRASIVI</b>	n° 1 accessorio	32 mm	53 mm	1 mm	782757	8717574051636	24,40
	MSA32FHT (AVZ32RT4)							
		 Grana 50	 Materiale Hard Metal Tungsten Carbide	 Centro depresso	 Levigatura dettagli ornamentali			
		 Sagomatura legno	 Vernici	 Plastica				
ATTACCO STARLOCK	<b>ABRASIVI</b>	n° 1 accessorio	32 mm	30 mm	0,9 mm	782758	8717574051643	24,40
	MSA32FH (AVZ32RT10)							
		 Grana 50	 Materiale Hard Metal Tungsten Carbide	 Centro depresso	 Levigatura dettagli ornamentali			
		 Sagomatura legno	 Vernici	 Plastica				
ATTACCO STARLOCK	<b>ABRASIVI</b>	n° 1 accessorio	Ø 70 mm	11 mm	1,5 mm	782760	8717574051650	27,20
	MSA70SH (ACZ70RT5)							
		 Grana 50	 Materiale Hard Metal Tungsten Carbide	 Centro depresso	 Taglio fughe			
		 Poroton	 Fibre di vetro	 Plastica				
ATTACCO STARLOCK	<b>ABRASIVI</b>	n° 1 accessorio	Ø 85 mm	21 mm	2 mm	782761	8717574051667	32,00
	MSA85SH (ACZ85RT3)							
		 Grana 30	 Materiale Hard Metal Tungsten Carbide	 Centro depresso	 Taglio fughe			
		 Poroton	 Fibre di vetro	 Plastica				
<b>ATTENZIONE:</b> sostituisce il codice HTA782155								







Materiale		Quantità	Larghezza	Profondità di taglio	Spessore	Codice	Codice EAN	Listino (€ +IVA)
Modello								
ATTACCO STARLOCK	<b>ABRASIVI</b>	n° 1 accessorio	Ø 85 mm	13 mm	1,8 mm	782762	8717574051674	54,70
	MSA85SD (ACZ85RD4)							
		 Grana 40	 Elevata qualità riporto diamantato	 Centro depresso	 Taglio piastrelle			
		 Taglio fughe	 Poroton	 Plastica epoxy	 Fibre di vetro FIBERGLASS			
ATTACCO STARLOCK	<b>ABRASIVI</b>	n° 1 accessorio	78 x 78 mm	-	-	782763	8717574051681	29,10
	MSA78DH (AVZ78RT2)							
		 Grana 30	 Materiale Hard Metal Tungsten Carbide	 Centro depresso	 Rettifica			
		 Poroton	 Sagomatura legno					
ATTACCO STARLOCK	<b>ABRASIVI</b>	n° 1 accessorio	Ø 70 mm	13 mm	2 mm	782764	8717574051698	49,40
	MSA70DHX (AVZ70RT4)							
		 Grana 40	 Materiale Hard Metal Tungsten Carbide	 Centro depresso	 Rettifica			
		 Taglio fughe	 Poroton					











## Accessori per utensile multifunzione

Materiale		Quantità	Larghezza	Profondità di taglio	Spessore	Codice	Codice EAN	Listino (€ +IVA)
Modello								
ATTACCO STARLOCK	<b>MULTI-MATERIALE</b>	n° 1 accessorio	52 mm	26 mm	0,8 mm	782781	8717574051742	10,60
	MSU52PKR (ATZ52SC)							
		 Passo dente	 Materiale High Carbon Steel	 Centro depresso	 Residui duri			
ATTACCO STARLOCK	<b>MULTI-MATERIALE</b>	n° 1 accessorio	52 mm	45 mm	0,4 mm	782782	8717574051759	10,60
	MSU52PK (ATZ52SFC)							
		 Tagliante universale	 Materiale High Carbon Steel	 Centro depresso	 Lama flessibile			
		 Silicone / stucco	 Residui morbidi					
ATTACCO STARLOCK	<b>MULTI-MATERIALE</b>	n° 1 accessorio	28 mm	50 mm	1 mm	782783	8717574051766	19,40
	MSU28PK (AIZ28SC)							
		 Tagliante universale	 Materiale High Carbon Steel	 Centro depresso	 Materiali isolanti			
		 Silicone / stucco						
<b>ATTENZIONE:</b> sostituisce il codice HTA782172								
ATTACCO STARLOCK	<b>MULTI-MATERIALE</b>	n° 1 accessorio	24 mm	11 mm	1,2 mm	782784	8717574051773	22,50
	MSU32PKX (ASZ32SC)							
		 Tagliante universale	 Materiale High Carbon Steel	 Centro depresso	 Tappeti			
		 Cartone	 Pelle					
ATTACCO STARLOCK	<b>MULTI-MATERIALE</b>	n° 1 accessorio	Ø 85 mm	21 mm	0,9 mm	782785	8717574051780	30,80
	MSU85SB (ACZ85EIB)							
		 Passo dente	 Materiale Lega Bi-Metal	 Materiale Rivestimento in nitruro di titanio	 Metalli non ferrosi			
		 Telai metallici	 Sandwich	 Laminati				

Materiale	Quantità	Larghezza	Profondità di taglio	Spessore	Codice	Codice EAN	Listino (€ +IVA)
Modello							

ATTACCO STARLOCK	<b>MULTI-MATERIALE</b>	n° 1 accessorio	Ø 100 mm	27 mm	0,7 mm	782786	8717574051797	30,70	
	<b>MSU100SKS (ACZ100SWB)</b>								
		 Tagliante ondulato	 Materiale Lega Bi-Metal	 Centro depresso	 Tappeti	 Pelle	 Gomma		
<b>ATTENZIONE:</b> sostituisce il codice HTA782175									

ATTACCO STARLOCK	<b>MULTI-MATERIALE</b>	n° 1 accessorio	Ø 85 mm	20	0,5 mm	782788	8717574051810	25,50	
	<b>MSU85C</b>								
		 Passo dente 1,4 mm	 Materiale High Speed Steel	 Centro depresso	 Metalli non ferrosi	 Telai metallici	 Sandwich	 Laminati	 Fibre di vetro
<b>ATTENZIONE:</b> sostituisce il codice HTA782177 - HTA782179									

## Kit 6 lame per utensili multifunzione

Confezione 6 lame con attacco Starlock:

- n° 2 lame per legno (MSW32PCJ)
- n° 2 lame per metallo (MSM32PB)
- n° 2 lame per legno + metallo (MSD32PBC)

Codice	Codice EAN	Listino (€ +IVA)
782794	8717574065466	90,50



**ATTENZIONE:**  
La colorazione della lama venduta in questo kit è diversa rispetto a quella venduta singolarmente.

## Kit 3 lame per utensili multifunzione

Blister 3 lame con attacco Starlock:



- n° 1 lame per legno (MSW32PC)
- n° 1 lame per metallo (MSM32PB)
- n° 1 lame per legno + metallo (MSD32PBC)

Codice	Codice EAN	Listino (€ +IVA)
782793	8717574064445	44,20





## PLATORELLO IN VELCRO E CARTE ABRASIVE

Materiale	Quantità	Larghezza	Profondità di taglio	Spessore	Codice	Codice EAN	Listino (€ +IVA)	
Modello								
<b>ATTACCO STARLOCK</b> 	PLATORELLO IN VELCRO	n° 1 accessorio	93 x 93 mm	-	10 mm	782791	8717574051834	18,30
	MSU93D (AVI93G)							
	 Velcro  Platorello a delta							

Da abbinare al platorello in velcro HTA782791 oppure alle levigatrici a delta.

	<ul style="list-style-type: none"> <li>Cuscinetto morbido a delta</li> <li>Ideale con carte abrasive fini e ultrafini</li> <li>Ideale per levigare o lucidare contorni e superfici curve</li> </ul>	753445	8717574049831	10,70
--	---	--------	---------------	-------

Immagine	Tipo di attacco	Grana (finezza)	Dimensioni (mm)	Quantità (pz)	Codice	Codice EAN	Listino (€ +IVA)
	velcro	40	94 mm (a delta)	10	753401	8717472811509	5,60
		60		10	753402	8717472811516	5,60
		80		10	753403	8717472811523	5,60
		100		10	753404	8717472811530	5,60
		120		10	753405	8717472811547	5,60
		150		10	753406	8717472811554	5,60
		180		10	753407	8717472811561	5,60
		240		10	753408	8717472811578	5,60
		320		10	753409	8717472811585	5,60

Carte abrasive ideali per rimuovere: pittura, lacca e vernice.



	velcro	40	94 mm (a delta)	10	753411	8717472811592	5,60
		60		10	753412	8717472811608	5,60
		80		10	753413	8717472811615	5,60
		100		10	753414	8717472811622	5,60
		120		10	753415	8717472811639	5,60
		150		10	753416	8717472811646	5,60
		180		10	753417	8717472811653	5,60
		240		10	753418	8717472811660	5,60
		320		10	753419	8717472811677	5,60



Immagine	Tipo di attacco	Grana (finezza)	Dimensioni (mm)	Quantità (pz)	Codice	Codice EAN	Listino (€ +IVA)
----------	-----------------	-----------------	-----------------	---------------	--------	------------	------------------

Carte abrasive ideali per levigare su vetro, pietra, marmo, Corian®, plastica ed altri metalli non ferrosi.

	velcro	120 - 240 - 400 600 - 1.200	94 mm (a delta)	15	753430	8717574049695	8,30
		80		10	753431	8717574049701	5,60
		100		10	753432	8717574049718	5,60
		120		10	753433	8717574049725	5,60
		180		10	753434	8717574049732	5,60
		240		10	753435	8717574049749	5,60
		320		10	753436	8717574049756	5,60
		400		10	753437	8717574049763	5,60
		600		10	753438	8717574049770	5,60
		1.200		10	753439	8717574049787	5,60

Tessuto a delta in nylon abrasivo, ideale per diverse lavorazioni quali: finitura, satinatura, rimozione di ruggine leggera, sbavatura leggera su metalli non ferrosi.

	velcro	100 elevata abrasività	94 mm (a delta)	1	753441	8717574049794	4,50
		280 media abrasività		1	753442	8717574049800	4,50

Tessuto a delta in nylon abrasivo, ideale per finitura e lucidatura di metalli non ferrosi.

	velcro	grana morbida	94 mm (a delta)	1	753443	8717574049817	4,50
		grana rigida		1	753444	8717574049824	4,50



# Lame per segchetti alternativi e segacci universali

HiKOKI propone una gamma completa di lame per segchetti alternativi e segacci alternativi frontali, le quali garantiscono tagli veloci, precisi e puliti su ogni tipo di materiale. Ogni lama è specializzata nel taglio di specifici materiali, in virtù della sua geometria di taglio, del tipo di dente e dei materiali.

## Geometria del dente

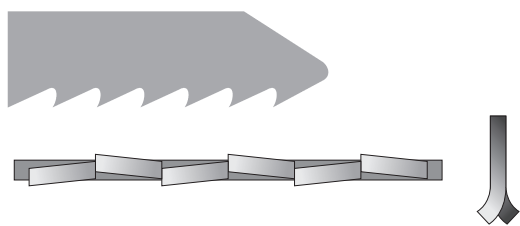

Denti fresati e linea di taglio stradata ideale per tagli grezzi con rapido avanzamento

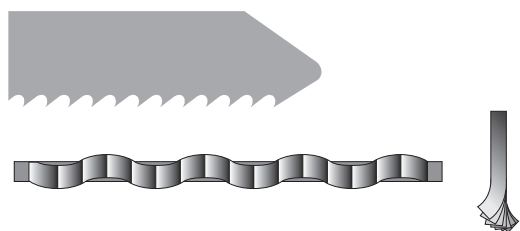

Denti fresati e linea di taglio ondulata ideale per tagli dritti e precisi

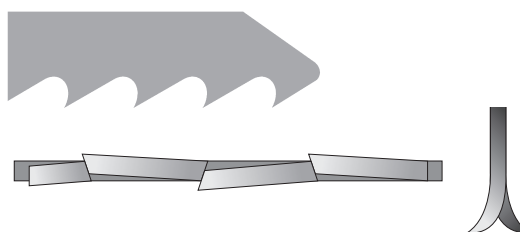

Denti rettificati e linea di taglio stradata ideale per tagli veloci nel legno

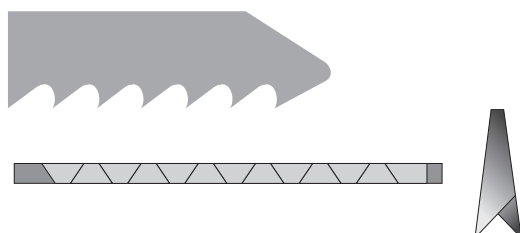

Denti rettificati e linea di taglio diritta ideale per tagli fini e precisi



## Materiali all'avanguardia

### HCS (High Carbon Steel)

acciaio al carbonio ad alta densità indicato per lavorazioni su materiali morbidi.

### HSS (High Speed Steel)

acciaio rapido temprato per lavorazioni su materiali duri.

### BiM (Bi Metal HCS+HSS)

lega bimetallica che garantisce maggior flessibilità, durata e resistenza alle sollecitazioni.

Durano il doppio rispetto le lame in HSS e fino a 10 volte in più rispetto le lame in HCS.

### HM (Hard Metal)

metallo duro speciale, specifico per lavorazioni su materiali molto duri come l'acciaio inox.

### TC (Tungsthen Carbide)

denti riportati in acciaio legato con carburi di tungsteno o rivestimento ai carburi, specifico per lavorazioni sui materiali più duri e abrasivi.

### HAS

acciaio speciale ad elevata qualità, che rendono la lama ideale per tagliare legno con chiodi, metalli non ferrosi e mattoni forati.

### INOX

ideale per ghiaccio, carne congelata e legno pieno.



## La giusta lama per ogni lavorazione

Ogni lama è stata progettata per uno specifico materiale, che viene facilmente identificato dal colore dell'attacco.

### Seghetti alternativi















<b>INOX</b>	Lama con striscia TC, consente il taglio di acciaio inossidabile, viti e chiodi temprati con durezza HRC50.
<b>METALLO</b>	Lama bimetallica per il taglio di metalli più morbidi e non ferrosi.
<b>LEGNO + METALLO</b>	Lama con denti bimetallici progressivi, per il taglio rapido di legno e chiodi.
<b>LEGNO</b>	Lama con denti aguzzi e affilati per risultati ottimali nel legno. Utilizzare una lama BiM per tagliare legno duro.
<b>ABRASIVE</b>	Lame in carburo di tungsteno per il taglio di piastrelle e lame con punte in carburo di tungsteno per il taglio di cartongesso, plastica rinforzata con fibra di vetro / pannelli epossidici e fibrocemento.

### Segacci universali

<b>INOX</b>	La speciale configurazione dei denti consente alle lame curve di tagliare l'acciaio inossidabile senza problemi. La lama con striscia TC è ideale per profili in lamiera sottile e acciaio inossidabile.
<b>METALLO</b>	Lama bimetallica per il taglio di acciaio normale e metalli non ferrosi. L'impostazione dei denti 2x2 è stata ottimizzata per applicazioni intensive e pezzi spessi.
<b>LEGNO + METALLO</b>	Lama con denti bimetallici, per il taglio rapido di legno con viti e chiodi non temprati.
<b>LEGNO</b>	Lama con denti rettificati per risultati ottimali nel legno.
<b>MURATURA</b>	Lame con punta in metallo duro per mattoni, calcestruzzo poroso e pannelli in fibrocemento.
<b>SPECIALE</b>	Questa gamma è stata progettata per applicazioni di taglio specifiche. E' composta da lame per il taglio di ghisa, carne congelata, intonaco, materiali isolanti, cartone e tappeti.



## Accessori per seghetti alternativi e segacci universali

LAME PER SEGHETTI ALTERNATIVI			
 LEGNO	Quantità	Codice (sigle unificate)	Codice EAN
	n° 5 lame	750036 (JW10C - T101AO)	8717154659153
	n°5 lame	750042 (JW30 - T119B)	8717472816122
	n° 5 lame	750024 (JUW10 - U101B)	8717154654066
	n° 5 lame	750037 (JW10F - T101AIF)	8717154659160
	n°5 lame	750019 (JW10R - T101BR)	8717154653885
	n° 5 lame	750044 (JW10 - T101B)	8717472816160
	n° 5 lame	750021 (JW20 - T111C)	8717154653830
	n° 5 lame	750046 (JW50 - T244D)	8717472816207
	n° 5 lame	750043 (JW40 - T144D)	8717472816146
	n° 5 lame	750045 (JW11 - T101D)	8717472816184
	n° 5 lame	750027 (JW60 - T301CD)	8717154653908
	n° 5 lame	750029 (JPW30 - T234X-P)	8717154653915
	n° 5 lame	750028 (JW40L - T344DP)	8717154653861

Lama non adatta ai modelli CJ120V - CJ120VA - FCJ65V3

Legenda  
simboli:



Legno dolce



Compensato



Legno laminato



Plastica



Pannelli di legno



















Parquet

## LAME PER SEGHETTI ALTERNATIVI

Materiale	Lunghezza totale	Altezza	Spessore	Passo dente (TPI)	Tipologia di taglio	Geometria della lama	I PITTOGRAMMI INDICANO LE TIPOLOGIE DI MATERIALE E GLI SPESSORI ADATTI AD ESSERE TAGLIATI DALLA LAMA A CUI FANNO RIFERIMENTO	Listino (€ + IVA)
HCS	76,6	4,7	1,25	1,4		Denti rettificati Linea di taglio diritta		8,00
HCS	91,5	7,5	1	Progres.		Denti fresati Linea di taglio ondulata		5,50
HCS	91,5	7,2	1,25	2,5		Denti rettificati Linea di taglio diritta		7,30
BiM	100,4	7,5	1,25	1,7		Denti rettificati Linea di taglio diritta		14,70
HCS	100,4	7,2	1,5	2,5		Denti rettificati Linea di taglio diritta		8,00
HCS	100,4	7,2	1,5	2,5		Denti rettificati Linea di taglio diritta		7,30
HCS	100,4	9,5	1,25	3		Denti fresati Linea di taglio stradata veloce		5,00
HCS	100,4	6	1,25	Progres.		Denti rettificati Linea di taglio stradata veloce		7,30
HCS	100,4	7,2	1,25	Progres.		Denti rettificati Linea di taglio stradata veloce		6,60
HCS	100,4	7,2	1,5	Progres.		Denti rettificati Linea di taglio diritta		7,30
HCS	116,5	7,2	1,5	3		Denti rettificati Linea di taglio diritta		11,50
HCS	116,5	9,2	1,5	Progres.		Denti rettificati Linea di taglio diritta veloce		10,90
HCS	132	7,2	1,7	4		Denti rettificati Linea di taglio stradata		11,50



## Accessori per seghetti alternativi e segacci universali

LAME PER SEGHETTI ALTERNATIVI			
 LEGNO  METALLO	Quantità	Codice (sigle unificate)	Codice EAN
 Per CJ160V e CJ160VA	n° 3 lame	750087 (JW80 - T1044DP)	8717574050677
	n° 5 lame	750026 (JUM10 - U118A)	8717154654073
	n° 5 lame	750025 (JUM11 - U118B)	8717154654080
	n° 5 lame	750090 (JM12B - T121GF)	8717574050707
	n° 5 lame	750091 (JM13B - T121AF)	8717574050714
	n° 5 lame	750039 (JM10B - T118AF)	8717472816061
	n° 5 lame	750038 (JM10 - T118A)	8717472816047
	n° 5 lame	750040 (JM11 - T118B)	8717472816085
	n° 5 lame	750041 (JM11B - T118BF)	8717472816108
	n° 5 lame	750033 (JPM20 - T123X-P)	8717154654028
	n° 5 lame	750012 (JM20 - T127D)	8717154654004
	n° 5 lame	750089 (JM40B - T318AF)	8717574050691
	n° 5 lame	750032 (JM41B - T318BF)	8717154654011
 Per CJ160V e CJ160VA	n° 3 lame	750088 (JM80B - T1018AFP)	8717574050684

Legenda simboli:



Lamiera sottile/spessa



Legno dolce



Legno grezzo



Lamiere perforate



Lastre di metallo sottili



Lastre di metallo



Lamiera piena



Tubi e profili



Alluminio



Sandwich di materiali



Sandwich di metallo





## LAME PER SEGHETTI ALTERNATIVI

Materiale	Lunghezza totale	Altezza	Spessore	Passo dente (TPI)	Tipologia di taglio	Geometria della lama	I PITTOGRAMMI INDICANO LE TIPOLOGIE DI MATERIALE E GLI SPESSORI ADATTI AD ESSERE TAGLIATI DALLA LAMA A CUI FANNO RIFERIMENTO	Listino (€ + IVA)
HCS	250	75	1,6	4		Denti rettificati Linea di taglio stradata		30,50
HSS	70	7,5	0,8	1,1		Denti fresati Linea di taglio ondulata		7,30
HSS	70	7,5	1	1,8		Denti fresati Linea di taglio ondulata		7,30
BiM	91,5	9,7	0,9	0,8		Denti fresati Linea di taglio stradata veloce		9,70
BiM	91,5	9,7	0,9	1,1		Denti fresati Linea di taglio stradata veloce		9,70
BiM	91,5	7,5	1	Progres.		Denti fresati Linea di taglio ondulata		9,70
HSS	91,5	7,5	1	Progres.		Denti fresati Linea di taglio ondulata		8,00
HSS	91,5	7,5	1	Progres.		Denti fresati Linea di taglio ondulata		8,00
BiM	91,5	7,5	1	Progres.		Denti fresati Linea di taglio ondulata		9,10
BiM	100,4	8,6	1	Progres.		Denti fresati Linea di taglio stradata veloce		9,70
HSS	100,4	7,5	1	3		Denti fresati Linea di taglio stradata		7,60
BiM	132	7,5	1	1,1		Denti fresati Linea di taglio ondulata		12,20
BiM	132	7,5	1	1,8		Denti fresati Linea di taglio stradata		15,70
BiM	250	16	1,6	1,1		Denti fresati Linea di taglio stradata		35,20



Plastica

## Accessori per seghetti alternativi e segacci universali

LAME PER SEGHETTI ALTERNATIVI				
<span style="color: blue;">■</span> LEGNO + METALLO <span style="color: yellow;">■</span> INOX <span style="color: red;">■</span> ABRASIVE	Quantità	Codice (sigle unificate)	Codice EAN	
	n° 5 lame	750031 (JPU10 - T345XF-P)	8717154653939	
	n° 2 lame	750011 (JM18I - T118EHM)	8717472818119	
	n° 2 lame	750047 (JC10 - T130RF)	8717472817938	
	n° 2 lame	750030 (JA10 - T141HM)	8717154653922	
	n° 3 lame	750085 (JA20 - T341HM)	8717574014242	

Legenda simboli:



Acciaio inox



Legno grezzo



Legno da costruzione con chiodi



Piastra metallica tubi, profili



Alluminio



Piastrille



Cartongesso (lastre)



Fibrocemento eco



Resina epossidica

## Kit 10 lame per seghetto alternativo

Confezione 10 lame:

n° 2 lame per legno (JW20)

n° 2 lame per legno (JW40)

n° 2 lame per legno (JW10)

n° 1 lama per legno (JW10R)

n° 1 lama per legno tagli curvi (JW10C)

n° 2 lame per metallo (JM10)

Codice	Codice EAN	Listino (€ +IVA)
750049	8717154659177	15,00



## LAME PER SEGHETTI ALTERNATIVI

Materiale	Lunghezza totale	Altezza	Spessore	Passo dente (TPI)	Tipologia di taglio	Geometria della lama	I PITTOGRAMMI INDICANO LE TIPOLOGIE DI MATERIALE E GLI SPESSORI ADATTI AD ESSERE TAGLIATI DALLA LAMA A CUI FANNO RIFERIMENTO	Listino (€ + IVA)
BiM	132	10	1,25	Progres.		Denti fresati Linea di taglio stradata veloce		17,00
HM TC	82,6	9,3	1	1,4		Denti riportati Linea di taglio lineare		25,50
HM TC	82,6	8,0	0,8	Grana 30		Grana 30 Rivestita in HM		10,90
HM TC	100,4	8,2	1,25	4		Denti riportati Linea di taglio stradata		25,50
HM TC	132	8,2	1,25	4		Denti riportati Linea di taglio stradata		48,40

## Guide e piastre di protezione per seghetti alternativi

### GUIDE PER SEGHE ALTERNATIVE



















	guida sia per taglio parallelo che per taglio circolare distanza max dal bordo 21 cm guida circolare fino a Ø 42 cm	CJ14DL - CJ18DL - CJ14DSL CJ18DSL - CJ120V - CJ120VA CJ110MV - CJ110MVA CJ160V - CJ160VA - CJ90VST CJ90VAST	321593	4966375135586	35,10
	guida sia per taglio parallelo che per taglio circolare distanza max dal bordo 21 cm guida circolare fino a Ø 42 cm	FCJ65V3 - FCJ55VA - FCJ65V	879391	4966375100461	12,60

### PIASTRE DI PROTEZIONE PER SEGHE ALTERNATIVE

	sottobase in plastica	CJ110MV - CJ110MVA CJ90VST - CJ90VAST CJ18DSL	321993	4966375320517	17,50
	base per tagli curvi	CJ160V - CJ160VA	339018	4549115102828	2,70
	protezione schegge	CJ65V2 - CJ65VA2 CJ120V - CJ120VA	305810	4966375194088	3,70
		CJ160V - CJ160VA	338997	4549115102446	1,40



## Accessori per seghetti alternativi e segacci universali

LAME PER SEGACCI UNIVERSALI			
 LEGNO  LEGNO + METALLO	Quantità	Codice (sigle unificate)	Codice EAN
	n° 5 lame	752030 (RW10 - S644D)	5017658054038
	n° 5 lame	752033 (RPW80 - S2345X)	5017658057626
	n° 5 lame	752029 (RW60 - S1111K)	5017658054175
	n° 5 lame	752032 (RW30 - S1531L)	5017658054052
	n° 5 lame	752031 (RW70 - S1344D)	5017658054182
	n° 5 lame	752680 (RM10B - S511DF)	8717574067736
	n° 1 lama	752685 (RPD33B - S956XHM)	8717574051193
	n° 1 lama	752686 (RPD43B - S1156YHM)	8717574051209
	n° 5 lame	752022 (RD30B - S922VF)	5017658057565
	n° 5 lame	752025 (RD31B - S611DF)	5017658057596
	n° 5 lame	752026 (RD32B - S711DF)	5017658057602
	n° 5 lame	752024 (RPD40B - S3456XF)	5017658057589
	n° 5 lame	752048 (RPD40B - S1122HF)	8717574017670
	n° 200 lame	752005 (RPD40B - S1122HF)	8717574000443
	n° 3 lame	752028 (RD50B - S1110DF)	5017658057619
	n° 5 lame	752023 (RD70B - S1222VF)	5017658057572
	n° 5 lame	752027 (RW50B - S1411DF)	5017658054076

Legenda  
simboli:



Spessore  
elevato



Spessore  
elevato e ridotto



Legno pieno



Pannello  
truciolare



Legno verde



Compensato  
multistrato



Pannelli  
truciolari legati  
con cemento



Legno con  
chiodi



Legno con  
viti e chiodi



Telai metallici



Plastica



## LAME PER SEGACCI UNIVERSALI

Materiale	Lunghezza totale	Altezza	Spessore	Passo dente (TPI)	Tipologia di taglio	Geometria della lama	I PITTOGRAMMI INDICANO LE TIPOLOGIE DI MATERIALE E GLI SPESSORI ADATTI AD ESSERE TAGLIATI DALLA LAMA A CUI FANNO RIFERIMENTO	Listino (€ + IVA)
HCS	150	19	1,25	4		Denti rettificati Linea di taglio stradata		14,00
HCS	200	19	1,25	Progres.		Denti rettificati Linea di taglio stradata veloce		25,50
HCS	225	19	1,25	8,5		Denti fresati Linea di taglio stradata veloce		19,40
HCS	240	19	1,5	5		Denti rettificati Linea di taglio stradata veloce		25,50
HCS	305	19	1,25	4		Denti rettificati Linea di taglio stradata veloce		26,70
BiM	100	19	0,9	6		Denti fresati Linea di taglio stradata veloce		14,50
HM TC	150	25	1,25	Progres.		Denti riportati Linea di taglio stradata		18,90
HM TC	225	25	1,25	Progres.		Denti riportati Linea di taglio stradata		25,50
BiM	150	19	0,9	1,8 - 2,6		Denti fresati Linea di taglio stradata veloce		15,70
BiM	150	19	1,25	4		Denti fresati Linea di taglio stradata veloce		22,50
BiM	150	19	1,25	4		Denti fresati Linea di taglio stradata veloce		24,40
BiM	200	19	1,25	Progres.		Denti fresati Linea di taglio stradata veloce		28,10
BiM	225	19	0,9	2,5		Denti fresati Linea di taglio stradata		23,00
BiM	225	22	1,6	4		Denti fresati Linea di taglio stradata		704,20
BiM	225	22	1,6	4		Denti fresati Linea di taglio stradata		30,50
BiM	305	19	0,9	1,8 - 2,6		Denti fresati Linea di taglio stradata		28,10
BiM	305	19	1,25	4		Denti fresati Linea di taglio stradata veloce		34,60



Alluminio



Fibre di vetro



Profilati aperti



Legno con acciaio



Materiali non ferrosi



Metalli



Tubi in metallo



Tubi in acciaio



Materiali in fibra di vetro

















Bancali



No taglio orbitale

## Accessori per seghetti alternativi e segacci universali

LAME PER SEGACCI UNIVERSALI			
 METALLO	Quantità	Codice (sigle unificate)	Codice EAN
	n° 5 lame	752674 (RM10B - S522EF)	8717574067712
	n° 5 lame	752015 (RM11B - S422BF)	5017658057497
	n° 5 lame	752012 (RM34B - S922AF)	5017658057466
	n° 5 lame	752013 (RM35B - S922EF)	5017658057473
	n° 5 lame	752016 (RM36B - S922BF)	5017658057503
	n° 3 lame	752020 (RM37B - S920CF)	5017658057541
	n° 5 lame	752018 (RPM30B - S123XF)	5017658057527
	n° 5 lame	752019 (RM50B - S1025VF)	5017658057534
	n° 5 lame	752014 (RM42B - S1122EF)	5017658057480
	n° 3 lame	752021 (RM44B - S1120CF)	5017658057558
	n° 5 lame	752017 (RM43B - S1122BF)	5017658057510
	n° 25 lame	752691 (RM43B - S1122BF)	8717574052404
	n° 200 lame	752696 (RM43B - S1122BF)	8717574066371
	n° 5 lame	752676 (RCM31B)	8717574053661
	n° 5 lame	752677 (RCM41B)	8717574053678
	n° 5 lame	752678 (RCM32B)	8717574053685

Legenda  
simboli:



Spessore  
elevato



Spessore  
ridotto



Spessore  
elevato e ridotto



Metalli



Tubi in  
metallo



Profilati  
aperti



Tubi in acciaio



Plastica



Alluminio



Fibre di vetro



Legno con  
chiodi

## LAME PER SEGACCI UNIVERSALI

Materiale	Lunghezza totale	Altezza	Spessore	Passo dente (TPI)	Tipologia di taglio	Geometria della lama	I PITTOGRAMMI INDICANO LE TIPOLOGIE DI MATERIALE E GLI SPESSORI ADATTI AD ESSERE TAGLIATI DALLA LAMA A CUI FANNO RIFERIMENTO	Listino (€ + IVA)
BiM	100	19	0,9	18		Denti fresati Linea di taglio stradata	  	13,20
BiM	100	8	0,9	14		Denti rettificati Linea di taglio stradata veloce	    	14,50
BiM	150	19	0,9	1		Denti fresati Linea di taglio ondulata	    	15,70
BiM	150	19	0,9	1,4		Denti fresati Linea di taglio stradata	  	15,70
BiM	150	19	0,9	1,8		Denti fresati Linea di taglio stradata	       	15,70
BiM	150	22	1,6	Progres.		Denti fresati Linea di taglio stradata	    	22,50
BiM	150	19	0,9	Progres.		Denti fresati Linea di taglio stradata veloce	        	22,50
BiM	200	19	1,25	1,8 - 2,6		Denti fresati Linea di taglio stradata	    	29,10
BiM	225	19	0,9	1,4		Denti fresati Linea di taglio stradata	   	22,50
BiM	225	22	1,6	Progres.		Denti fresati Linea di taglio stradata	     	30,50
BiM	225	19	0,9	1,8		Denti fresati Linea di taglio stradata veloce	       	22,50
BiM	225	19	0,9	1,8		Denti fresati Linea di taglio stradata veloce	       	100,00
BiM	225	19	0,9	1,8		Denti fresati Linea di taglio stradata veloce	       	686,30
BiM	150	19	0,9	1,8		Lama curva, denti fresati, linea di taglio stradata	    	19,40
BiM	225	19	0,9	1,8		Lama curva, denti fresati, linea di taglio stradata	    	26,20
BiM	150	19	0,9	1,8 - 2,6		Lama curva, denti rettificati, linea di taglio stradata, veloce	    	19,40

















Materiali non ferrosi



Profili metallici

## Accessori per seghetti alternativi e segacci universali

LAME PER SEGACCI UNIVERSALI			
 METALLO  INOX  MURATURA	Quantità	Codice (sigle unificate)	Codice EAN
	n° 5 lame	752679 (RCM42B)	8717574053692
	n° 5 lame	752681 (RM39B - S921GHF)	8717574051155
	n° 5 lame	752682 (RM49B - S1121CHF)	8717574051162
	n° 5 lame	752683 (RM38B - S921BEF)	8717574051179
	n° 5 lame	752684 (RM48B - S1121BEF)	8717574051186
	n° 3 lame	752043 (RCM30B)	8717574003505
	n° 3 lame	752044 (RCM40B)	8717574003512
	n° 3 lame	752045 (RCM50B)	8717574003529
	n° 2 lame	752035 (RS10 - S518EHM)	5017658057633
	n° 1 lame	752040 (RB50 - S1543HM)	8717574000122
	n° 1 lame	752041 (RB70 - S1243HM)	8717574000146
	n° 1 lame	752042 (RB90 - S2243HM)	8717574000160

Legenda simboli:



Spessore ridotto



Acciaio inox



Metalli



Tubi in metallo



Profili metallici



Profilati aperti



Alluminio



Legno con chiodi



Materiali non ferrosi



Lamiere preforate



Tubi sottili

## LAME PER SEGACCI UNIVERSALI

Materiale	Lunghezza totale	Altezza	Spessore	Passo dente (TPI)	Tipologia di taglio	Geometria della lama	I PITTOGRAMMI INDICANO LE TIPOLOGIE DI MATERIALE E GLI SPESSORI ADATTI AD ESSERE TAGLIATI DALLA LAMA A CUI FANNO RIFERIMENTO	Listino (€ + IVA)
BiM	225	19	0,9	1,8 - 2,6		Lama curva, denti rettificati linea di taglio stradata, veloce		26,20
BiM	150	25	1,1	2,5 - 3,2		Denti rettificati Linea di taglio stradata veloce		21,80
BiM	225	25	1,1	2,5 - 3,2		Denti fresati Linea di taglio stradata veloce		24,40
BiM	150	25	1,1	1,4 - 1,8		Denti fresati Linea di taglio stradata		21,80
BiM	225	25	1,1	1,4 - 1,8		Denti fresati Linea di taglio stradata		24,40
BiM	150	19	0,9	1,8		Lama curva, denti fresati Linea di taglio stradata veloce		27,30
BiM	200	19	0,9	1,8		Lama curva, denti fresati Linea di taglio stradata veloce		31,60
BiM	250	19	0,9	1,8		Lama curva, denti fresati Linea di taglio stradata veloce		38,90
HM TC	115	19	1	1,4		Denti riportati Linea di taglio diritta lenta		17,00
HM TC	240	22	1,5	12,7		Denti riportati Linea di taglio diritta veloce		34,10
HM TC	305	50	1,5	12,7		Denti rettificati Linea di taglio stradata veloce		46,30
HM TC	455	50	1,5	12,7		Denti riportati Linea di taglio diritta veloce		64,20



Plastica



Fibre di vetro



Pietra calcare











Poroton

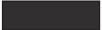

No taglio orbitale



## Accessori per seghetti alternativi e segacci universali

LAME PER SEGACCI UNIVERSALI			
 SPECIALE	Quantità	Codice (sigle unificate)	Codice EAN
	n° 5 lame	752675 (RP10)	8717574067729
	n° 5 lame	752034 (RW20 - S828D)	5017658054045
	n° 2 lame	752039 (RC10 - S1130riff)	5017658057671
	n° 2 lame	752037 (RS70 - S1241HM)	5017658057657
	n° 2 lame	752038 (RS80 - S2041HM)	5017658057664
	n° 2 lame	752687 (RS72 - S1211K)	8717574051216
	n° 2 lame	752688 (RS74 - S1213AWP)	8717574051223
	n° 1 lama	752689 (RS84 - S2013AWP)	8717574051230

Legenda simboli:



Spessore elevato



Spessore ridotto



Calcestruzzo aerato



Mattone



Tegole



Cartongesso (quadrotti)



Cartongesso (lastre)



Legno pieno



Pannelli truciolari legati con cemento



Tubi in acciaio



Fibre di vetro



## LAME PER SEGACCI UNIVERSALI

Materiale	Lunghezza totale	Altezza	Spessore	Passo dente (TPI)	Tipologia di taglio	Geometria della lama	I PITTOGRAMMI INDICANO LE TIPOLOGIE DI MATERIALE E GLI SPESSORI ADATTI AD ESSERE TAGLIATI DALLA LAMA A CUI FANNO RIFERIMENTO	Listino (€ +IVA)
HCS	100	19	1,05	6		Denti riportati Linea di taglio stradata		13,20
HAS	150	19	1	4		Denti fresati Linea di taglio stradata veloce		15,70
HM TC	225	19	1,25	Grana fine		Grana 30 Rivestita in HM		25,50
HM TC	305	22	1,5	8,5		Denti riportati Linea di taglio stradata		66,30
HM TC	400	22	1,5	12,7		Denti riportati Linea di taglio diritta		76,80
INOX	305	19	1,25	8,5	-	Taglio veloce		15,20
HCS	305	22	1,50		-	-		41,00
HCS	400	45	1,50		-	-		37,80



## Set 12 lame assortite per segacchi universali

### Comprensivo dei seguenti articoli

#### HTA752014 (RM42B - S1122EF)

n° 1 lama bimetallica stradata fresata ideale per il taglio di lamiera sottili, tubi e profilati metallici

#### HTA752019 (RM50B - S1025VF)

n° 1 lama bimetallica stradata fresata ideale per il taglio di lamiera sottili, tubi e profilati metallici

#### HTA752033 (RPW80 - S2345X)

n° 2 lame High Carbon Steel stradata rettificata ideale per il taglio di legno e materiale plastico

#### HTA752017 (RM43B - S1122BF)

n° 2 lame bimetallica stradata fresata ideale per il taglio di lamiera spesse, tubi e profilati metallici

#### HTA752016 (RM36B - S922BF)

n° 1 lama bimetallica stradata fresata ideale per il taglio di lamiera spesse, tubi e profilati massicci

#### HTA752030 (RW10 - S644D)

n° 1 lama High Carbon Steel stradata rettificata ideale per il taglio di legno e materiale plastico

#### HTA752018 (RPM30B - S123XF)

n° 2 lame bimetallica stradata fresata per il taglio di lamiera sottili/spesse e profilati metallici

#### HTA752024 (RPD40B - S3456XF)

n° 2 lame bimetallica stradata fresata ideale per il taglio di legno, metallo, plastica e vetroresina



Codice	Codice EAN	Listino (€ +IVA)
752049	8717574004557	57,80

# Carte abrasive per levigatrici

HiKOKI offre una gamma di carte abrasive di alta qualità, le quali si dividono in due categorie in base al campo di utilizzo:

• **carte di colore rosso:**

per levigare tutti i tipi di legno, pannelli da costruzione, legno duro, truciolare e metallo.

• **carte di colore bianco:**

per rimuovere pittura, lacca e vernice. Quest'ultime sono particolarmente apprezzate nel campo dell'automotive.



Immagine	Per modello	Tipo di attacco	Grana (finezza)	Dimensioni (mm)	Codice	Codice EAN	Listino (€ +IVA)
----------	-------------	-----------------	-----------------	-----------------	--------	------------	------------------

## CARTA ABRASIVA PREFORATA PER LEVIGATRICI ROTO-ORBITALI

Carte abrasive ideali per levigare su tutti i tipi di legno e metallo.

	n° 15 carte	SV13YA SV13YB FSV13Y	velcro	kit 60 - 80 - 120	Ø 125	753100	8717574004595	8,20
	n° 10 carte			40		753101	8717154659931	6,30
	n° 10 carte			60		753102	8717154659948	6,30
	n° 10 carte			80		753103	8717154659955	6,10
	n° 10 carte			100		753104	8717154659962	6,10
	n° 10 carte			120		753105	8717154659979	6,10
	n° 10 carte			150		753106	8717154659986	6,10
	n° 10 carte			180		753107	8717154659993	6,10
	n° 10 carte			240		753108	8717472811172	6,10
	n° 10 carte			320		753109	8717472811189	6,10
	n° 10 carte			400		753110	8717472811196	6,10

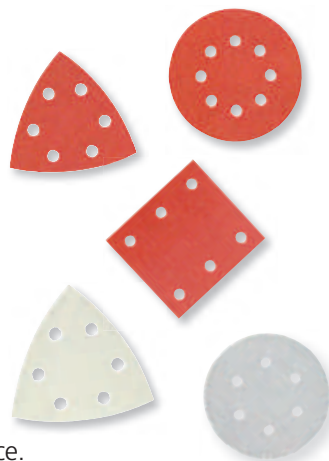
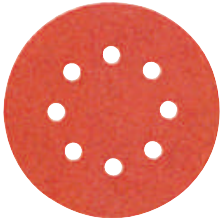
Carte abrasive ideali per rimuovere: pittura, lacca e vernice.

	n° 10 carte	SV13YA SV13YB FSV13Y	velcro	40	Ø 125	753131	8717574033458	6,10
	n° 10 carte			60		753132	8717574033465	6,10
	n° 10 carte			80		753133	8717574033472	6,10
	n° 10 carte			100		753134	8717574033489	6,10
	n° 10 carte			120		753135	8717574033496	6,10
	n° 10 carte			150		753136	8717574033502	6,10
	n° 10 carte			180		753137	8717574033519	6,10
	n° 10 carte			240		753138	8717574033526	6,10
	n° 10 carte			320		753139	8717574033533	6,10
	n° 10 carte			400		753140	8717574033540	6,10



Immagine	Per modello	Tipo di attacco	Grana (finezza)	Dimensioni (mm)	Codice	Codice EAN	Listino (€ +IVA)
----------	-------------	-----------------	-----------------	-----------------	--------	------------	------------------

## CARTA ABRASIVA PREFORATA PER LEVIGATRICI ROTO-ORBITALI

Carte abrasive ideali per levigare su tutti i tipi di legno e metallo.

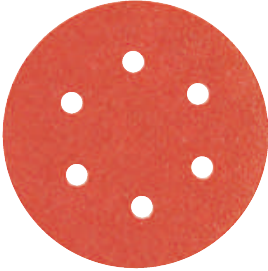
	n° 10 carte	SV15YC	velcro	40	Ø 150	753111	8717472811202	8,20
	n° 10 carte			60		753112	8717472811219	7,50
	n° 10 carte			80		753113	8717472811226	7,10
	n° 10 carte			100		753114	8717472811233	7,10
	n° 10 carte			120		753115	8717472811240	7,10
	n° 10 carte			150		753116	8717472811257	7,10
	n° 10 carte			180		753117	8717472811264	7,10
	n° 10 carte			240		753118	8717472811271	7,10
	n° 10 carte			320		753119	8717472811288	7,10

## CARTA ABRASIVA PREFORATA PER LEVIGATRICI ROTO-ORBITALI

Carte abrasive ideali per rimuovere: pittura, lacca e vernice.



	n° 10 carte	SV15YC	velcro	40	Ø 150	753141	8717574033557	7,10
	n° 10 carte			60		753142	8717574033564	7,10
	n° 10 carte			80		753143	8717574033571	7,10
	n° 10 carte			100		753144	8717574033588	7,10
	n° 10 carte			120		753145	8717574033595	7,10
	n° 10 carte			150		753146	8717574033601	7,10
	n° 10 carte			180		753147	8717574033618	7,10
	n° 10 carte			240		753148	8717574033625	7,10
	n° 10 carte			320		753149	8717574033632	7,10
	n° 10 carte			400		753150	8717574033649	7,10

Immagine	Per modello	Tipo di attacco	Grana (finezza)	Dimensioni (mm)	Codice	Codice EAN	Listino (€ +IVA)
----------	-------------	-----------------	-----------------	-----------------	--------	------------	------------------

## CARTA ABRASIVA PER LEVIGATRICI A NASTRO

	n° 6 carte	SB8V2 SB75	a pinza	kit 60 - 80 - 120	76 x 533	753240	8717574004601	13,70
	n° 5 carte			40		753241	8717472811974	11,80
	n° 5 carte			60		753242	8717472811981	11,80
	n° 5 carte			80		753243	8717472811998	11,30
	n° 5 carte			100		753244	8717472812001	11,30
	n° 5 carte			120		753245	8717472812018	11,30
	n° 6 carte	SB10V2 SB10T	a pinza	kit 60 - 80 - 120	100 x 610	753260	8717574004618	18,30
	n° 5 carte			40		753261	8717472812070	15,10
	n° 5 carte			60		753262	8717472812087	15,10
	n° 5 carte			80		753263	8717472812094	15,10
	n° 5 carte			100		753264	8717472812100	14,60
	n° 5 carte			120		753265	8717472812117	14,60
	n° 5 carte	SB110	a pinza	40	110 x 620	753281	8717472812179	16,40
	n° 5 carte			60		753282	8717472812186	16,40
	n° 5 carte			80		753283	8717472812193	16,40
n° 5 carte	100			753284		8717472812209	16,40	
n° 5 carte	120			753285		8717472812216	16,40	

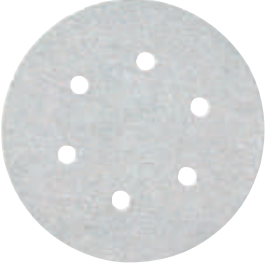
## Accessori per la lavorazione del legno

Immagine	Per modello	Tipo di attacco	Grana (finezza)	Dimensioni (mm)	Codice	Codice EAN	Listino (€ +IVA)
----------	-------------	-----------------	-----------------	-----------------	--------	------------	------------------

### CARTA ABRASIVA PREFORATA PER LEVIGATRICE ORBITALE - SV12SH

Carte abrasive ideali per levigare su tutti i tipi di legno e metallo.

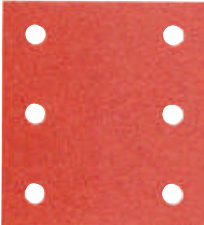
	n° 10 carte	SV12SH	velcro	40	94 mm (a delta)	753401	8717472811509	5,60
	n° 10 carte			60		753402	8717472811516	5,60
	n° 10 carte			80		753403	8717472811523	5,60
	n° 10 carte			100		753404	8717472811530	5,60
	n° 10 carte			120		753405	8717472811547	5,60
	n° 10 carte			150		753406	8717472811554	5,60
	n° 10 carte			180		753407	8717472811561	5,60
	n° 10 carte			240		753408	8717472811578	5,60
	n° 10 carte			320		753409	8717472811585	5,60
	n° 15 carte	SV12SH	velcro	60 - 80 - 120	114 x 104	753040	8717472813732	8,30
	n° 10 carte			40		753041	8717154659573	5,60
	n° 10 carte			60		753042	8717154659580	5,60
	n° 10 carte			80		753043	8717154659597	5,60
	n° 10 carte			100		753044	8717154659603	5,60
	n° 10 carte			120		753045	8717154659610	5,60
	n° 10 carte			150		753046	8717154659627	5,60
	n° 10 carte			180		753047	8717154659634	5,60
	n° 10 carte			240		753048	8717154659641	5,60
	n° 10 carte			320		753049	8717154659658	5,60

Carte abrasive ideali per rimuovere: pittura, lacca e vernice.

	n° 10 carte	SV12SH	velcro	40	94 mm (a delta)	753411	8717472811592	5,60
	n° 10 carte			60		753412	8717472811608	5,60
	n° 10 carte			80		753413	8717472811615	5,60
	n° 10 carte			100		753414	8717472811622	5,60
	n° 10 carte			120		753415	8717472811639	5,60
	n° 10 carte			150		753416	8717472811646	5,60
	n° 10 carte			180		753417	8717472811653	5,60
	n° 10 carte			240		753418	8717472811660	5,60
	n° 10 carte			320		753419	8717472811677	5,60

Carte abrasive ideali per levigare su vetro, pietra, marmo, Corian®, plastica ed altri metalli non ferrosi.

	n° 15 carte	SV12SH	velcro	120 - 240 - 400 600 - 1.200	94 mm (a delta)	753430	8717574049695	8,30
	n° 10 carte			80		753431	8717574049701	5,60
	n° 10 carte			100		753432	8717574049718	5,60
	n° 10 carte			120		753433	8717574049725	5,60
	n° 10 carte			180		753434	8717574049732	5,60
	n° 10 carte			240		753435	8717574049749	5,60
	n° 10 carte			320		753436	8717574049756	5,60
	n° 10 carte			400		753437	8717574049763	5,60
	n° 10 carte			600		753438	8717574049770	5,60
	n° 10 carte			1.200		753439	8717574049787	5,60



Immagine	Per modello	Tipo di attacco	Grana (finezza)	Dimensioni (mm)	Codice	Codice EAN	Listino (€ +IVA)
----------	-------------	-----------------	-----------------	-----------------	--------	------------	------------------

## CARTA ABRASIVA PREFORATA PER LEVIGATRICE ORBITALE - SV12SG



	n° 15 carte	SV12SG	a pinza	60 - 80 - 120	114 x 140	753050	8717472816023	8,30
	n° 10 carte			40		753051	8717154659665	5,60
	n° 10 carte			60		753052	8717154659672	5,60
	n° 10 carte			80		753053	8717154659689	5,60
	n° 10 carte			100		753054	8717154659696	5,60
	n° 10 carte			120		753055	8717154659702	5,60
	n° 10 carte			150		753056	8717154659719	5,60
	n° 10 carte			180		753057	8717154659726	5,60
	n° 10 carte			240		753058	8717154659733	5,60
	n° 10 carte			320		753059	8717154659740	5,60

Immagine	Per modello	Tipo di attacco	Grana (finezza)	Dimensioni (mm)	Codice	Codice EAN	Listino (€ +IVA)
----------	-------------	-----------------	-----------------	-----------------	--------	------------	------------------

## CARTA ABRASIVA PREFORATA PER LEVIGATRICI ORBITALI - SV12V - SV12SD

	n° 10 carte	SV12V	a pinza	40	115 x 280	753071	8717154659849	6,90
	n° 10 carte			60		753072	8717154659856	6,30
	n° 10 carte			80		753073	8717154659863	6,30
	n° 10 carte			100		753074	8717154659870	6,30
	n° 10 carte			120		753075	8717154659887	6,30
	n° 10 carte			150		753076	8717154659894	6,30
	n° 10 carte			180		753077	8717154659900	6,30
	n° 10 carte			240		753078	8717154659917	6,30
	n° 10 carte			320		753079	8717154659924	6,30
	n° 10 carte			SV12SD		velcro <b>NEW</b>	40	115 x 230
	n° 10 carte	60	753062		8717154659764		9,40	
	n° 10 carte	80	753063		8717154659771		9,40	
	n° 10 carte	100	753064		8717154659788		9,40	
	n° 10 carte	120	753065		8717154659795		9,40	
	n° 10 carte	150	753066		8717154659801		9,40	
	n° 10 carte	180	753067		8717154659818		9,40	
	n° 10 carte	240	753068		8717154659825		9,40	
	n° 10 carte	320	753069		8717154659832		9,40	

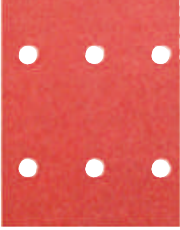
# Lame e mini coltelli per pialle



Immagine	Lunghezza (mm)	Per modello	Codice	Codice EAN	Listino (€ +IVA)
----------	----------------	-------------	--------	------------	------------------

## N°2 LAME PER PIALLE

	82	P20SA	750473	8717472818843	42,10
	82	P20SA2 - P20SF	314746	4966375263876	43,10
	82	FP20SA	879417	4966375100720	22,60
	92	F30A	750478	8717472818881	40,00

Immagine	Quantità	Lunghezza (mm)	Per modello	Codice	Codice EAN	Listino (€ +IVA)
----------	----------	----------------	-------------	--------	------------	------------------

## MINI COLTELLI PER PIALLE

	n°2 coltelli	82	P20SA2 - P20SF - P18DSL	750470	8717472818812	8,90
	n° 10 coltelli	82	P20SA2 - P20SF - P18DSL	750471	8717472818829	41,00
	supporto + coppia mini coltelli			750472	8717472818836	34,00
	supporto per mini coltelli <b>ATTENZIONE:</b> l'articolo è classificato come ricambio			HTR314740	4966375263814	15,55

## Frese per legno

Disponiamo di un ampio assortimento di frese, ognuna delle quali è specifica per una precisa lavorazione.

Le frese HIKOKI hanno alberi Ø 6 - 8 - 12 mm.

★ 1 STELLA  
buona qualità costruttiva.

★★★ 3 STELLE  
eccellente qualità costruttiva.

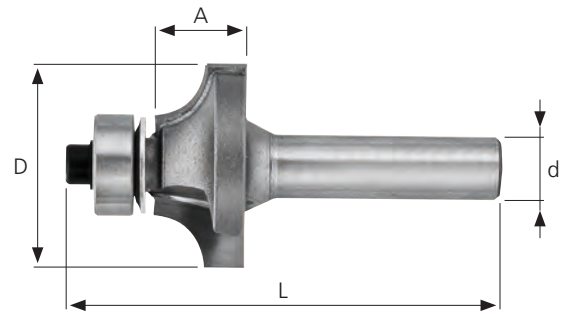

### FRESE PER SCANALATURE

Frese dritte a due taglianti adatte alla lavorazione di legno massiccio e materiali in pannelli. Ideali per realizzare scanalature per collegamenti a chiave incassata e scanalature decorative.

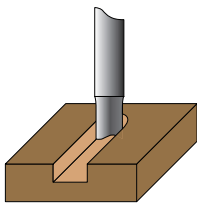

d (Ø mm)	D (mm)	L (mm)	A (mm)	Codice	Codice EAN	Listino (€ +IVA)	
6	6	57	19	754004	8717574013269	22,60	
	10	51		754007	8717574013290	28,30	
	12	51		754009	8717574013313	29,40	
8	8	57		754056	8717574013559	27,50	
	10	51		754059	8717574013580	28,30	
	12	51		754062	8717574013610	31,30	
	14	70		754066	8717574013658	46,30	
12	10	76		32	754134	8717574014112	36,80
	12	66		25	754135	8717574014129	36,80
	12	73	32	754136	8717574014136	37,80	
	16	73		754140	8717574014174	37,80	
	18	73		754143	8717574014204	42,10	

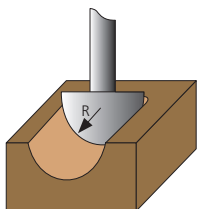

Frese a raggio concavo adatte alla lavorazione di legno massiccio e materiali abrasivi. Ideali per realizzare scanalature decorative e congiunzioni tramite cerniera.



d (Ø mm)	D (mm)	L (mm)	A (mm)	R (mm)	Codice	Codice EAN	Listino (€ +IVA)
6	6,3	47	11	3,2	754016	8717574013337	29,40
8	6,3	44	4,8	3,2	754081	8717574013757	29,40

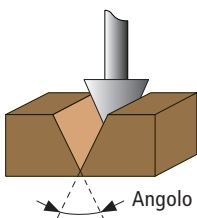

Frese per scanalature a V adatte alla lavorazione di legno massiccio e pannelli. Ideali per la realizzazione di intagli, per l'incisione e per la realizzazione di scanalature decorative.



d (Ø mm)	D (mm)	L (mm)	A (mm)	Angolo (°)	Codice	Codice EAN	Listino (€ +IVA)
6	12,7	44,5	16	60	754018	8717574013351	27,00
	12,7	41,5	12,7	90	754019	8717574013368	27,00
8	12,7	47,5	16	60	754087	8717574013818	27,00
	12,7	44	12,7	90	754088	8717574013825	27,00

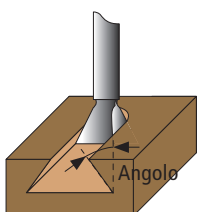

Frese per la realizzazione di incastri adatte alla lavorazione di legno massiccio. Ideali per assemblare elementi di mobili e per l'inserimento di listelli di rinforzo.



d (Ø mm)	D (mm)	L (mm)	A (mm)	Angolo (°)	Codice	Codice EAN	Listino (€ +IVA)
6	12,7	45,5	12,7	14	754020	8717574013375	27,00
8	12,7	49	12,7	14	754089	8717574013832	25,10

## FRESE PER SAGOMARE PROFILI

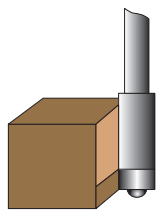

Fresa dritta per rifilo adatta alla lavorazione di legno massiccio e materiale abrasivo per pannelli. Ideali per la fresatura a filo e la smussatura di travi, listelli e nella costruzione di mobili ed infissi.



d (Ø mm)	D (mm)	L (mm)	A (mm)	Codice	Codice EAN	Listino (€ +IVA)
6	12,7	67	25,4	754035	8717574013474	27,50
8	12,7	71	25,4	754109	8717574014020	29,40

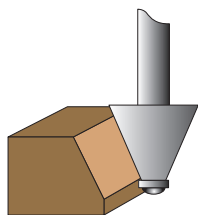

Frese coniche a filo per smussare adatte alla lavorazione di legno massiccio e pannelli. Ideali per smussare gli spigoli, per la realizzazione di smussi decorativi sui mobili.



d (Ø mm)	D (mm)	L (mm)	A (mm)	Angolo (°)	Codice	Codice EAN	Listino (€ +IVA)
6	31,8	50	12,7	45	754037	8717574013498	37,80
8	31,8	54,5	12,7	45	754113	8717574014068	37,80

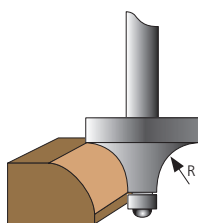

Frese a raggio convesso adatte alla lavorazione di legno massiccio e materiali abrasivi. Ideali per arrotondare gli spigoli su finestre, armadi, scaffali e ripiani.



d (Ø mm)	D (mm)	L (mm)	A (mm)	R (mm)	Codice	Codice EAN	Listino (€ +IVA)
6	22,2	52	12,7	4,8	754032	8717574013443	43,10
	25,4	51	12,7	6,3	754033	8717574013450	44,20
8	22,2	55	12,7	4,8	754103	8717574013962	43,10
	38,1	55	19,1	12,7	754107	8717574014006	52,60

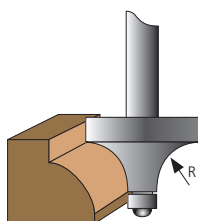

Frese profilate a raggio convesso adatte alla lavorazione di legno massiccio e materiali abrasivi. Ideali per arrotondare gli spigoli su finestre, armadi, scaffali e ripiani.



d (Ø mm)	D (mm)	L (mm)	A (mm)	R (mm)	Codice	Codice EAN	Listino (€ +IVA)
6	22,2	52	12,7	4,8	754021	8717574013382	43,10
	28,6	53	13,5	7,9	754023	8717574013405	44,20
8	25,4	55	12,7	6,3	754092	8717574013863	44,20
	38,1	61	19,1	12,7	754095	8717574013894	54,70

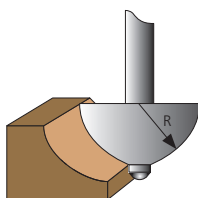

Frese a raggio concavo adatte alla lavorazione di legno massiccio e materiali abrasivi. Ideali per la profilatura di bordi, scanalature decorative e congiunzioni con profili a raggio concavo.



d (Ø mm)	D (mm)	L (mm)	A (mm)	R (mm)	Codice	Codice EAN	Listino (€ +IVA)
6	22,2	51	14,3	6,3	754017	8717574013344	44,20
8	25,4	55	14,3	7,9	754085	8717574013795	44,20

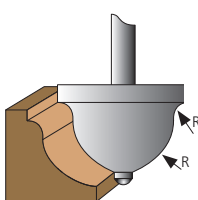

Frese ad ogiva romana adatte alla lavorazione di legno massiccio e materiali abrasivi. Ideali per la realizzazione di bordi su componenti di mobili, profili di telai e cornici.



d (Ø mm)	D (mm)	L (mm)	A (mm)	R (mm)	Codice	Codice EAN	Listino (€ +IVA)
6	25,4	54	15,9	4	754024	8717574013412	47,30
8	34,9	61,5	20	6,3	754097	8717574013917	53,60

## CONFEZIONE N° 12 FRESE ASSORTITE Ø GAMBO 8 mm

Contenuto della confezione				Codice	Codice EAN	Listino (€ +IVA)
fresa a raggio concavo Ø 12,7 mm - raggio 6,3 mm		fresa profilata convessa con cuscinetto Ø 22 mm - raggio 6,3 mm		500507	8717574003154	44,20
fresa a raggio concavo con cuscinetto Ø 22 mm - raggio 6,3 mm		fresa dritta per scanalature Ø 12 mm				
fresa per incastrì a coda di rondine Ø 22 mm - angolo 14°		fresa dritta per scanalature Ø 6 mm				
fresa conica con cuscinetto Ø 32 mm - angolo 45°		fresa profilata convessa con cuscinetto Ø 28,6 mm - raggio 9,5 mm				
fresa dritta per rifilo con cuscinetto Ø 12,7 mm		fresa conica per scanalature Ø 12,7 mm - angolo 90°				
fresa dritta per scanalature Ø 16 mm		fresa ad ogiva romana con cuscinetto Ø 22 mm - raggi 4 mm				

## GUIDE PER FRESATRICI

	Guida dritta per fresatrici M8 - M8SA2	971851	4966375503842	20,80
	Guida dritta per fresatrici M12V - M12V2 - M12SA - M12SA2	331816	4966375832621	13,60
	Guida per bordatura per fresatrici M8 - M8SA2 - FM8	971868	4966375503927	44,20
	Guida per sagomatura per fresatrici M8V2 - M8SA2 - M12SA2 - M12V2 - M12	956794	4966375474906	10,00

**ATTENZIONE:** per un corretto uso della guida HTA956794 occorre abbinare i seguenti articoli: n° 2 barre dritte (HTA325216) + n° 1 supporto guida (HTA325217) + n° 2 galletti 6 x 15 mm (non codificato) + n° 1 galletto 6 x 10 mm (non codificato).

## GUIDE PER SAGOMATURA PER FRESATRICI

	Ø 18	per fresatrici: FM8 - M8 - M8SA2 - M12SA2 M12V2 - M12 - M12VE	956790	4966375115861	4,40
	Ø 20		956932	4966375115878	4,40
	Ø 27		956933	4966375115885	5,60
	Ø 30		956934	4966375115892	5,60
	Ø 40		303355	4966375182672	10,00

Immagine	Ø esterno (mm)	Ø interno (mm)	Codice	Codice EAN	Listino (€ +IVA)
----------	----------------	----------------	--------	------------	------------------

## RIDUZIONI MANDRINO PER FRESATRICI

	12	8	956799	4966375474951	10,10
	12	6	956798	4966375474944	10,10
	8	6	971852	4966375503859	5,30



# Lame per troncatrici e seghe circolari

Le lame HiKOKI sono state sviluppate per ottenere tagli veloci e precisi, ridurre le vibrazioni e la rumorosità. Le lame HiKOKI sono costruite con uno speciale acciaio temprato ad elevatissima resistenza e per garantire la massima precisione vengono tagliate tramite tecnologia al laser. Le geometrie dei denti sono ottimizzate per il tipo di materiale che devono tagliare. Abbiamo lame specifiche per: acciaio inox, metallo, alluminio, legno e materiali abrasivi.

Le scanalature della lama provvedono al raffreddamento, riducono le vibrazioni e la rumorosità.

Inoltre uno speciale rivestimento al titanio garantisce una lunga durata nel tempo e previene dalla ruggine.

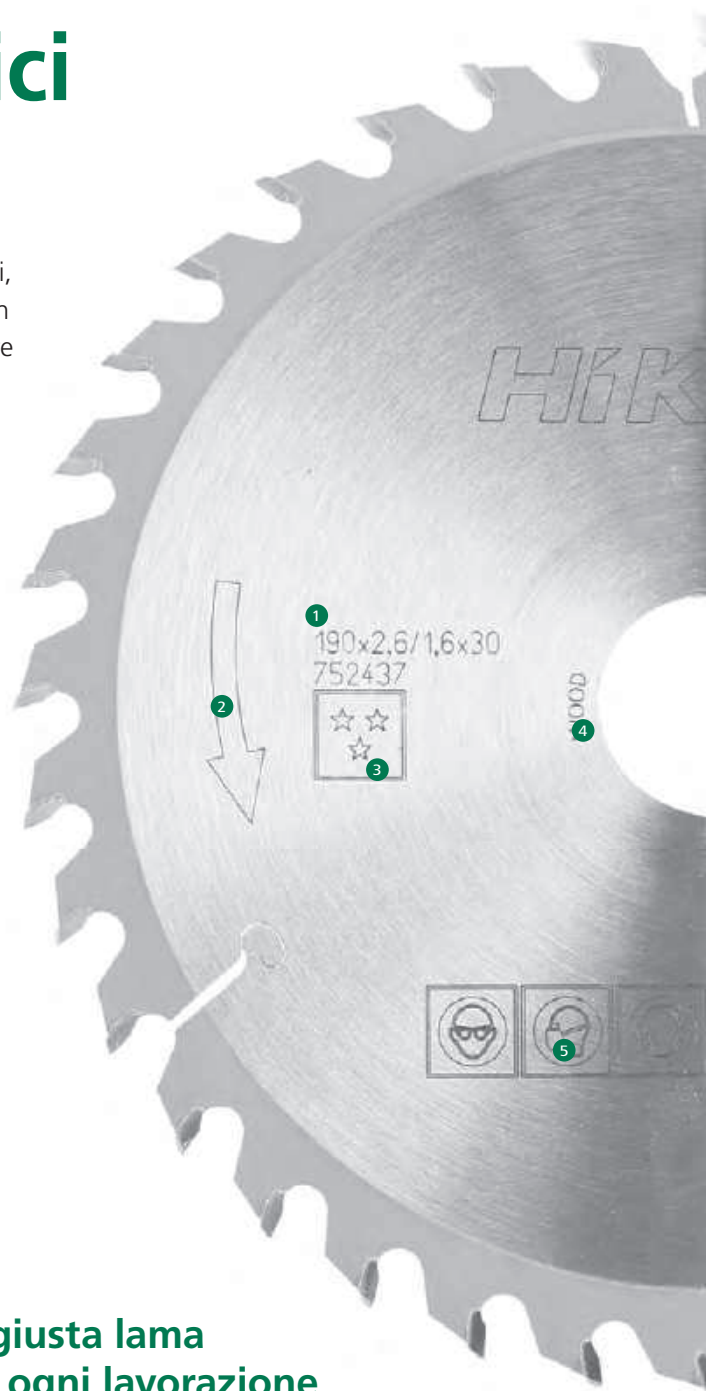

## La giusta lama per ogni lavorazione

Abbiamo selezionato una gamma di lame specifiche per ogni tipologia di materiale.

<b>INOX</b>	Lame specifiche per acciai: denti trapezoidali (TCG) in ceramica di alta qualità, consente il taglio di acciaio inossidabile e metallo.
<b>METALLO</b>	Lame specifiche per metallo: denti trapezoidali (TCG) per il taglio di tutti i tipi di metallo.
<b>LEGNO</b>	Lame specifiche per legno: denti alternati (ATB) adatte a tagliare legno, pannelli e materiali in fibra con tagli precisi e puliti in una sola passata.
<b>ALLUMINIO</b>	Lame specifiche per alluminio: Denti trapezoidali (TCG) ed un numero maggiore di denti per garantire operazioni di taglio particolarmente precise della massima qualità di alluminio e laminato.
<b>ABRASIVE</b>	Lame specifiche per materiali abrasivi: segmenti in diamante policristallino (PCD) per garantire una resistenza elevata agli urti e la massima durata nel taglio di materiali abrasivi.



segmenti  
in diamante  
policristallino

## Lame per fibrocemento e cartongesso con segmenti in PCD

Lame in acciaio di alta qualità con segmenti in **diamante policristallino (PCD)** per una straordinaria durata di utilizzo. Lama tagliata al laser per garantire tagli ai massimi livelli, puliti e senza attrito. Queste lame sono ideali per tagliare: fibrocemento, gesso, cartongesso, Medium Density Fiber (MDF), laminati, pannelli melaminici, truciolato, materie plastiche termoindurenti.

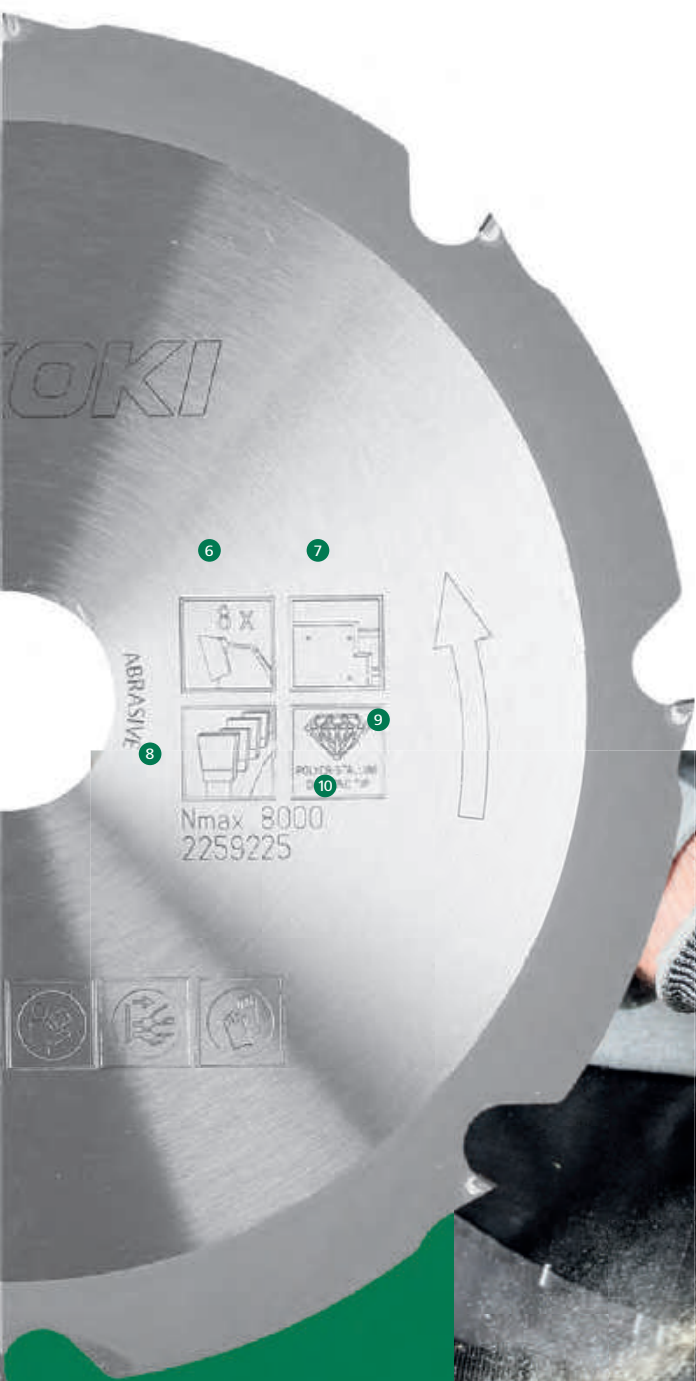

6

7



Nmax 8000  
2259225

### Simbologia delle lame HIKOKI

- 1) Dimensioni lama
- 2) Direzione della rotazione
- 3) Livello qualità lama "3 stelle"
- 4) Applicazione lama
- 5) Consigli per la sicurezza
- 6) Numero di denti
- 7) Lavorazione specifica
- 8) Geometrica del dente
- 9) Denti diamantati (PCD)
- 10) Velocità massima





## Accessori per troncatrici e seghe circolari





Immagine	Ø (mm)	denti (n°)	Ø foro (mm)	Spessore (mm)	Per modello	Codice	Codice EAN	Listino (€ +IVA)
<b>LAME SPECIFICHE PER LEGNO</b>								
	150	12	20 / 16	2,6	FC5SA1	752401	8717472813077	26,40
	150	24	20 / 16	2,6		752402	8717472813084	40,00
	165	18	20	1,8	C18DBAL - C1806DA C3606DA	752414	8717574051872	35,10
	165	36	20	1,8		752415	8717574051889	50,50
	165	18	20	2,6		752480	8717574014280	32,60
	165	36	20	2,6		752481	8717472813589	47,30
	165	48	20	2,6		752482	8717472813596	55,70
	165	18	30 / 20	1,8	C6U2 - C6U3 - C6MFA C18DL - C18DSL	752412	8717472813145	33,60
	165	36	30 / 20	1,8		752413	8717472813152	48,40
	165	18	30 / 20	2,6		752416	8717472813169	32,80
	165	36	30 / 20	2,6		752417	8717472813176	47,30
	165	48	30 / 20	2,6		752418	8717472813183	54,70
	170	36	30 / 20	2,6	PSU6	752422	8717472813206	53,60
	170	48	30 / 20	2,6		752423	8717472813213	61,00
	185	18	30	2,6	C7MFA - C7U2 - C7U3 C7UM - C7BUM - C1807DA	752431	8717472813251	33,20
	185	36	30	2,6		752432	8717472813268	50,50
	185	48	30	2,6		752433	8717472813275	56,80
	190	18	30	2,6		752436	8717472813282	37,80
	190	36	30	2,6		752437	8717472813626	52,60
	190	48	30	2,6	752438	8717472813299	60,00	
		210	18	30	2,6	C8U	752441	8717472813305
210		36	30	2,6	752442		8717472813312	53,60
210		60	30	2,6	752443		8717472813329	61,00
216		18	30	2,2	C8FSE	752446	8717472813336	37,80
216		36	30	2,2		752447	8717472813343	53,60
216		60	30	2,2		752448	8717472813350	61,00
235		18	30	2,6	C9U2 - C9U3	752456	8717472813404	37,80
235	36	30	2,6	752457		8717472813411	53,60	
235	60	30	2,6	752458		8717472813428	60,00	
	255	24	30	2,4	C10FSH - C10RA C3610DRA - C3610DRJ	4100023	8717574065596	62,10
	255	48	30	2,4		4100024	8717574065602	71,50
	255	60	30	2,4		4100025	8717574065619	82,10
	305	40	30	2,8	C12LCH - C12RSH2 - C12YA	752487	8717472819765	81,00
	305	60	30	2,8		752488	8717472819772	87,30
	335	40	30	2,8	C13U	752477	8717472813558	81,00
	335	60	30	2,8		752478	8717472813565	85,20

Immagine	Ø (mm)	denti (n°)	Ø foro (mm)	Spessore (mm)	Per modello	Codice	Codice EAN	Listino (€ +IVA)
----------	--------	------------	-------------	---------------	-------------	--------	------------	------------------

## LAME SPECIFICHE PER ALLUMINIO

	125	28	20	1,5	CD3605DA	4100035	8717574065886	49,40
	165	42	30 / 20	2,8	C6U2 - C6U3 - C6MFA	752419	8717574000405	63,10
	190	54	30	2,8	C7U2 - C7U3 - C7MFA C7UM - C7BUM - C1807DA	752439	8717574000412	69,40
	210	54	30	2,8	C8U	752444	8717574000429	76,80
	216	60	30	2,8	C8FSE	752449	8717472813367	72,60
	235	64	30	2,4	C9U2 - C9U3	752459	8717472813435	87,30
	255	80	30	2,4	C10FSH - C10RA C3610DRA - C3610DRJ	4100026	8717574065831	97,80
	255	80	30	2,8		752470	8717472813510	97,80
	305	96	30	2,8	C12LCH - C12RSH2 - C12YA	752489	8717472819789	125,20
	335	84	30	2,5	C13U	752479	8717472813572	131,50

Immagine	Ø (mm)	denti (n°)	Ø foro (mm)	Spessore (mm)	Per modello	Codice	Codice EAN	Listino (€ +IVA)
----------	--------	------------	-------------	---------------	-------------	--------	------------	------------------

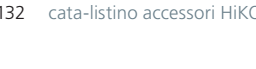
## LAME SPECIFICHE PER METALLO



	125	28	20	1,5	CD3605DA	4100034	8717574065879	49,40
	150	34	20		CD3605DB	379236	4549115271296	65,00
	185	48	20	2,0	CD75A	752434	8717574011951	65,20

Immagine	Ø (mm)	denti (n°)	Ø foro (mm)	Spessore (mm)	Per modello	Codice	Codice EAN	Listino (€ +IVA)
----------	--------	------------	-------------	---------------	-------------	--------	------------	------------------

## LAME SPECIFICHE PER ACCIAIO INOX

	125	28	20	1,5	CD3605DA	4100033	8717574065862	73,60
	185	48	20	2,0	CD75A	752435	8717574011968	93,60

## Accessori per troncatrici e seghe circolari

Immagine	Ø (mm)	denti (n°)	Ø foro (mm)	Spessore (mm)	Per modello	Codice	Codice EAN	Listino (€ +IVA)
----------	--------	------------	-------------	---------------	-------------	--------	------------	------------------

### LAME SPECIFICHE PER FIBROCEMENTO E CARTONGESSO

	160	8	20	2,2	C18DBAL - C3606DA	4100011	8717574061093	136,80
	190	8	30	2,2	C7U3 - C7MFA - C7BUM	4100015	8717574061130	143,10
	250	16	30	2,2	C3610DRA - C3610DRJ	4100018	8717574061161	226,30

Immagine	Descrizione	Codice	Codice EAN	Listino (€ +IVA)
----------	-------------	--------	------------	------------------

### FLANGIA ADATTATORE PER SEGHE CIRCOLARI

	flangia adattatore da Ø 30 mm a Ø 20 mm spessore da 1,4 mm	752493	8717472815231	6,30
	flangia adattatore da Ø 30 mm a Ø 25 mm spessore da 1,4 mm	752494	8717472815248	6,30

Immagine	Descrizione	Per modello	Codice	Codice EAN	Listino (€ +IVA)
----------	-------------	-------------	--------	------------	------------------

### LAMA PER SEGA A NASTRO PER CB18DBL

	Lama BiM HSS per metallo Dimensioni: 900 x 13 x 0,35 mm	CB18DBL	750531	8717574053647	25,00
---	--	---------	--------	---------------	-------



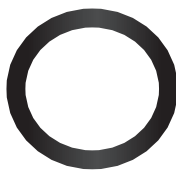

Immagine	Descrizione	Codice	Codice EAN	Listino (€ +IVA)
----------	-------------	--------	------------	------------------

## STAZIONE DI LAVORO PER TRONCATRICI

	<p>Stazione di lavoro universale per troncatrici Ø massimo 305 mm</p> <p>Altezza di lavoro 88 cm Apertura massima 234 cm Peso 22,7 kg</p>	4100090	8717574066456	340,00
--	---	---------	---------------	--------

## CARRELLO / SUPPORTO PER C3610DRJ (X)

	<p>Carrello per il trasporto della sega da banco C3610DRJ (X), che all'occorrenza si trasforma in un banco da lavoro</p> <p>Dimensioni carrello aperto: 1.153 x 920 x 890 mm</p> <p>Dimensioni carrello chiuso: 1.117 x 671 x 455 mm</p>	376510	4549115232501	178,90
--	--	--------	---------------	--------

# Aspirazione e pulizia

Per una corretta pulizia della zona di lavoro HIKOKI offre una gamma di aspiratori professionali completi di raccordi per la connessione a tutti i nostri elettrotensili. Lavorare in modo pulito è sempre un pregio, HiKOKI dispone di una completa gamma di accessori per aspiratori.

Qualora sia necessaria la massima versatilità d'uso e gli spazi di lavoro non permettono il collegamento all'aspiratore, offriamo una gamma di sacchi raccogli-polvere specifici per i nostri elettrotensili.

Nella gamma accessoristica per gli aspiratori trovate anche i relativi filtri con classe di filtraggio (L - M - H) conformi alla normativa EN60335-2-69.



Immagine	Descrizione	Codice	Codice EAN	Listino (€ +IVA)
----------	-------------	--------	------------	------------------

## ADATTATORI PER ASPIRAZIONE

	adattatore per aspirazione delle polveri, foro massimo Ø 14 mm	783116	8717574051292	43,10
	adattatore per aspirazione delle polveri, da Ø 15 mm a Ø 85 mm	783122	8717574058246	111,50



Immagine	Per modello	Codice	Codice EAN	Listino (€ +IVA)
----------	-------------	--------	------------	------------------

## SACCHI RACCOGLIPOLVERE PER ELETTROUTENSILI

	SB8V2 - SB10V2 - SB10T - SB110 - SB75	323011	4966375328575	25,60
	FSV13Y - SV12SD - SV12V	300177	4966375165149	32,60
	DH24PD3	302048	4966375173908	43,10
	SV8SA - SV13YA - SV13YB - SV12SG	310339	4966375229445	13,10
	F30A - P20SA2	958909Z	4966375479901	63,10
	C8FSE - C10FCH - C10FCH2 - C12LCH - P20SF	322955	4966375328087	15,60
	RB18DC	323587	4966375599951	16,40
	SV1813DA	378842 <b>NEW</b>	4549115267572	11,00

## RACCORDI ASPIRATORI PER ELETTROUTENSILI

	P20SF - P18DSL	334502	4966375898610	3,20
	SV12SV - SV12SD	339382	4549115109827	12,60
	SV12SH - SV12SG - SV13YA - SV13YB	339236	4549115107281	25,00
	C7MFA	302981	4966375180319	15,60
	C7U2 - C9U2	324669	4966375628361	3,20
	C6U3 - C7U3 - C9U3 - C7UM - C7BUM	997247	4966375579076	8,20
	C18DSL	324580	4966375621348	5,60
	C18DBAL - C3606DA	339383	4549115109834	4,40
	CJ160V - CJ160VA - CJ36DA - CJ36DB	370492	4549115139114	6,30
	CV350V	337922	4549115088436	13,70
	CV18DBL	337936	4549115108127	22,10
	M12VE	339380	4549115109803	43,10
	SV1813DA per aspiratori Ø38 e Ø44 mm	378837	4549115266674	3,60
<b>NEW</b> 	SV1813DA per aspiratori Ø32 mm	378838	4549115266681	4,20
<b>NEW</b> 	C12RSH2 - C8FSE (da vendere assieme al raccordo multicono 337527)	339237	4549115107298	26,30



## ACCESSORI PER ASPIRATORE RP35YE

Immagine	Descrizione	Codice	Codice EAN	Listino (€ +IVA)
<b>ACCESSORI PER ASPIRATORE RP35YE</b>				
	n° 5 sacchi filtro in carta (accessorio opzionale)	329638	4966375687269	56,80
	impugnatura	325901	4966375645566	12,60
	boccola bocchetta di aspirazione lato accessorio Ø 38 mm	320986	4966375312871	12,60
	tubo corrugato Ø 32 mm lunghezza 3 metri (completo di manicotti) da utilizzare solo con l'apposito raccordo multi cono (HTA337527)	328684	4966375683094	56,80
	raccordo multi cono da Ø 27 - Ø 31 - Ø 35 - Ø 38 mm	337527	4549115082984	6,10
	prolunga lunghezza 44 cm	320990	4966375135968	5,60
	spazzola per mobili Ø 35 mm	782271	8717574044492	7,10
	supporto gancio di sostegno	321067	4966375313571	3,70
	adattatore per cuffia di aspirazione da Ø 32 mm a Ø 45 mm	320994	4966375312918	3,70
	lancia lunghezza 22 cm	320993	4966375135999	3,70
	spazzola di aspirazione a 2 posizioni Ø 35 mm larghezza 26 cm, senza ruote	782261	8717574044423	21,70
	spazzola di aspirazione Ø 35 mm larghezza 36 cm, con ruote (include set di spazzole universali e set di guarnizioni in gomma per liquidi)	782262	8717574044430	45,20

## ACCESSORI PER ASPIRATORI WDE1200 - WDE1300 INOX - RP3608DA

Immagine	Descrizione	Codice	Codice EAN	Listino (€ +IVA)
<b>ACCESSORI PER ASPIRATORI WDE1200 - WDE1300 INOX - RP3608DA</b>				
	n° 5 sacchi filtro in classe M per WDE1200	750442	8717574033960	20,20
	n° 5 sacchi filtro in classe M per WDE1300 INOX	750447	8717574033991	22,60
	n° 5 sacchi filtro in carta per RP3608DA	373627	4549115206861	23,70
	set filtro a cartuccia in classe L	750435	8717574043570	30,70
	manicotto tubo lato aspiratore	782221	8717574044188	9,00
	manicotto tubo lato accessorio Ø 35 mm	782241	8717574044362	4,10
	tubo corrugato Ø 32 mm lunghezza 5 metri da acquistare insieme ai codici: HTA782221 - HTA782241	782233	8717574044324	46,30
	raccordo multi cono da Ø 27 - Ø 31 - Ø 35 - Ø 38 mm	337527	4549115082984	6,10
	prolunga in metallo Ø 35 mm lunghezza 50 cm	782252	8717574044393	10,70
	prolunga telescopica in plastica	373582	4549115190023	19,40
	spazzola per mobili Ø 35 mm	782271	8717574044492	7,10
	bocchetta per tappezzeria larghezza 12 cm Ø 35 mm	782272	8717574044508	5,30
	lancia lunghezza 20 cm	782273	8717574044515	2,90
	impugnatura con sfiato	782242	8717574044379	8,20
	spazzola di aspirazione a 2 posizioni Ø 35 mm larghezza 26 cm, senza ruote	782261	8717574044423	21,70
	spazzola di aspirazione Ø 35 mm larghezza 36 cm, con ruote (include set di spazzole universali e set di guarnizioni in gomma per liquidi)	782262	8717574044430	45,20
	cassetto porta accessori per RP3608DA	373588	4549115190085	8,50



## ACCESSORI PER ASPIRATORI RP150YB - RP250YE - RP350YE

Immagine	Descrizione	Codice	Codice EAN	Listino (€ +IVA)
<b>ACCESSORI PER ASPIRATORI RP150YB - RP250YE - RP350YE</b>				
	n° 5 sacchi in carta per RP150YB	338260	4549115093003	50,50
	n° 5 sacchi in carta per RP250YE ed RP350YE	329638	4966375687269	56,80
	impugnatura con sfiato	337521	4549115082922	3,70
	adattatore boccola aspirazione	320994	4966375312918	3,70
	manicotto tubo lato aspiratore	782221	8717574044188	9,00
	manicotto tubo lato accessorio Ø 35 mm	782241	8717574044362	4,10
	tubo corrugato Ø 32 mm lunghezza 3 metri (completo di manicotti) da utilizzare solo con l'apposito raccordo multi cono (337527)	328684	4966375683094	56,80
	raccordo multi cono da Ø 27 - Ø 31 - Ø 35 - Ø 38 mm	337527	4549115082984	6,10
	prolunga	337519	4549115082908	5,60
	lancia	337523	4549115082946	1,80
	gancio tubo	337518	4549115082892	4,60
	gancio tubo	337520	4549115082915	0,80
	spazzola per arredamento Ø 35 mm	782271	8717574044492	7,10
	spazzola di aspirazione a 2 posizioni Ø 35 mm larghezza 26 cm, senza ruote	782261	8717574044423	21,70
	spazzola di aspirazione Ø 35 mm larghezza 36 cm, con ruote (include set di spazzole universali e set di guarnizioni in gomma per liquidi)	782262	8717574044430	45,20



## ACCESSORI PER ASPIRATORI RP250YDL - RP300YDL

Immagine	Descrizione	Codice	Codice EAN	Listino (€ +IVA)
<b>ACCESSORI PER ASPIRATORI RP250YDL - RP300YDL</b>				
	n° 4 sacchetti in polietilene	4100603	8717574061406	20,70
	n° 4 sacchetti in tessuto non tessuto filtrante	4100602	8717574061390	15,60
	filtro lavabile 18,5 cm x 14 cm classe di filtraggio: M	4100601	8717574061383	35,70
	adattatore	372170	4549115161115	14,60
	tubo corrugato Ø 32 mm lunghezza 3,5 metri (completo di manicotti)	372168	4549115161092	52,60
	prolunga in metallo Ø 35 mm lunghezza 50 cm	782252	8717574044393	10,70
	lancia lunghezza 20 cm	782273	8717574044515	2,90
	gancio tubo	372163	4549115161047	8,40
	spazzola per arredamento Ø 35 mm	782271	8717574044492	7,10
	bocchetta per tappezzeria larghezza 12 cm Ø 35 mm	782272	8717574044508	5,30
	spazzola di aspirazione Ø 35 mm larghezza 36 cm, con ruote (include set di spazzole universali e set di guarnizioni in gomma per liquidi)	782262	8717574044430	45,20



## ACCESSORI PER ASPIRATORI RP350YDM - RP350YDH

Immagine	Descrizione	Codice	Codice EAN	Listino (€ +IVA)
----------	-------------	--------	------------	------------------

### SACCHETTI DI RACCOLTA POLVERI

	n° 4 sacchetti di raccolta polveri in materiale sintetico, classe M, 16,5 litri per: RP350YDM	750462	8717574050592	22,60
	n° 4 sacchetti di raccolta polveri in plastica LDPE, classe M, 100 micron, 33 litri dimensione: 850x540 mm per: RP350YDM - RP350YDH	750463	8717574050608	28,30

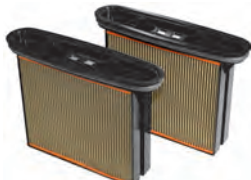
### CARTUCCE FILTRO

	n° 2 cartucce filtranti in cellulosa certificato in classe L ritenzione polvere: 99,8% per: RP350YDM	370133	4549115123946	125,20
	n° 2 cartucce filtranti in poliestere certificato in classe M ritenzione polvere: 99,9% per: RP350YDM	338633	4549115100299	136,80
	n° 2 cartucce filtranti in poliestere certificato in classe H (HEPA 14) ritenzione polvere: 99,995% per: RP350YDH	338634	4549115100305	284,20

### RACCORDO DI ASPIRAZIONE

	raccordo di aspirazione per tubo flessibile Ø 38 mm incluso anello attacco rapido per: RP350YDM - RP350YDH	40010051	4250155821029	22,10
---	--	----------	---------------	-------

### TUBI CORRUGATI





	lunghezza 5 metri - tubo Ø 38 mm (senza attacco rapido)	782236	8717574044355	47,30
---	---	--------	---------------	-------

Immagine	Descrizione	Codice	Codice EAN	Listino (€ +IVA)
----------	-------------	--------	------------	------------------





## ACCESSORI PER TUBO DI ASPIRAZIONE

	adattatore Ø 35 mm per tubo Ø 38 mm (con attacco rapido)	40010123	4250155823573	19,40
	impugnatura con sfiato aria regolabile Ø 35 mm	40010111	4011240424804	18,80

## PROLUNGHE

	prolunga in metallo Ø 35 mm telescopica, con lunghezza 50 - 87 cm	782251	8717574044386	25,10
	prolunga in metallo Ø 35 mm lunghezza 50 cm	782252	8717574044393	10,70

## ACCESSORI DI ASPIRAZIONE

	lancia lunghezza 200 mm Ø 35 mm	782273	8717574044515	2,90
	spazzola di aspirazione a 2 posizioni Ø 35 mm larghezza 26 cm, senza ruote	782261	8717574044423	21,70
	spazzola per arredamento Ø 35 mm	782271	8717574044492	7,10
	bocchetta per tappezzeria larghezza 12 cm Ø 35 mm	782272	8717574044508	5,30
	spazzola di aspirazione Ø 35 mm larghezza 36 cm, con ruote (include set di spazzole universali e set di guarnizioni in gomma per liquidi)	782262	8717574044430	45,20
	set di spazzole universali larghezza 36 cm (per HTA782262)	782263	8717574044447	12,60
	set di guarnizioni in gomma per liquidi larghezza 36 cm (per HTA782262)	782264	8717574044454	17,00

## ACCESSORI PER ASPIRATORI R18DB - R36DA - R36DB

Immagine	Descrizione	Codice	Codice EAN	Listino (€ +IVA)
ACCESSORI PER ASPIRATORI R18DB - R36DA				
	spazzola lancia	375371	4549115221390	10,70
	spazzola per arredamento	375372	4549115221406	11,80
	tubo corrugato lunghezza 413 mm	375373	4549115221413	29,70
	raccordo a 40° (non può essere montato direttamente sull'aspirapolvere)	375374	4549115221420	11,80
	estensore lunghezza 233 mm	375375	4549115221437	8,30
	prolunga	375158	4549115212961	8,30
	lancia	375159	4549115212978	4,80
	spazzola	378833	4549115267411	12,50

### TUBO CORRUGATO

	tubo corrugato per RB18DC	323588	4966375599968	15,20
---	---------------------------	--------	---------------	-------



# Accessori specifici

In questa sezione troverai tutti gli accessori specifici per alcuni dei nostri elettrotensili.



Immagine	Descrizione	Per modello	Codice	Codice EAN	Listino (€ +IVA)
----------	-------------	-------------	--------	------------	------------------

## RULLI DI CENTRAGGIO E STAFFA PER PIEGATURA PER VB16Y - VB3616DA

	Rullo di centraggio Ø 38 mm e staffa per piegatura raggio 19 mm	VB16Y - VB3616DA	319712	4966375303336	93,60
	Rullo di centraggio Ø 50 mm e staffa per piegatura raggio 25 mm		319713	4966375303343	150,50
	Rullo di centraggio Ø 62 mm e staffa per piegatura raggio 31 mm		319714	4966375303350	137,80

## SET TAGLIO PER CL10D - CL10D2 - CL18DSL

	Set taglio M6 composto da n° 2 distanziatori e n° 2 tranciatrici	CL10D CL10D2 CL18DSL	308563	4966375215110	156,80
	Set taglio M8 composto da n° 2 distanziatori e n° 2 tranciatrici		308564	4966375215127	156,80
	Set taglio M10 composto da n° 2 distanziatori e n° 2 tranciatrici		308565	4966375215134	156,80

## FILIERA PER CL10D - CL10D2 - CL18DSL

	Filiera M6	CL10D CL10D2 CL18DSL	308568	4966375215165	63,10
	Filiera M8		308569	4966375215172	63,10
	Filiera M10		308570	4966375215189	63,10

## SET PORTA CARTUCCE PER SACCHETTI - AC18DA

	Porta cartuccia in alluminio per sacchetti da 400 ml <b>NEW</b>	AC18DA	378711	4549115269293	72,60
	Porta cartuccia in alluminio per sacchetti da 600 ml <b>NEW</b>		378712	4549115269309	78,90

# Chiodi

Un sistema pratico e veloce per unire due materiali è il chiodo, versatile, sicuro e duraturo nel tempo. Disponiamo di una gamma completa di chiodi con gambo da Ø 2,1 mm fino a Ø 3,1 mm per coprire una vasta gamma di applicazioni. Le lunghezze sono comprese tra 27 mm e 90 mm per offrire il chiodo giusto per ogni esigenza e garantire la massima tenuta.



chiodo liscio



chiodo elicoidale

Per l'assemblaggio di pallets, casse in legno offriamo un'ampia scelta di punti metallici. Inoltre per ovviare al problema dell'alimentazione ad aria compressa HiKOKI offre una chiodatrice ed una gropinatrice alimentate a batteria, che sono estremamente potenti ed affidabili, per le quali è stata studiata una specifica gamma di chiodi e groppini.



Le nostre chiodatrici ad aria compressa sono dotate di attacco aria con passo 3/8" NPT. Per connessioni con raccordi aria 3/8" gas utilizzare l'adattatore FPR1641817.

**ATTENZIONE:** il codice sopra riportato è classificato come ricambio.





Immagine	Quantità (chiodi)	Ø gambo (mm)	Ø testa (mm)	Lunghezza (mm)	Codice	Codice EAN	Listino (€ +IVA)
----------	-------------------	--------------	--------------	----------------	--------	------------	------------------

## CHIODI ELETTROSALDATI 16° - NV65AH / NV65AC

 chiodo liscio	12.000	2,3	5,8	45	CHA2345LL1	8054111930314	145,00
	12.000			50	CHA2350LL	8054111930321	148,00
	9.000			55	CHA2355LL1	8054111930338	115,00
	9.000			60	CHA2360LL	8054111930345	123,00



## CHIODI ELETTROSALDATI 16° - NV65AH / NV65AC / NV83A / NV90AB2 / NV90AG

 chiodo liscio	n° 11.000	2,5	6,0	50	CHA2550LL	8054111930352	140,00
	n° 8.000			60	CHA2560LL	8054111930369	114,00
	n° 8.000			65	CHA2565LL	8054111930376	121,00
	n° 8.000			70	CHA2570LL*	8054111930383	126,00
 chiodo elicoidale	n° 11.000	2,5	6,0	50	CHA2550EL	8054111930390	163,00
	n° 8.000			60	CHA2560EL	8054111930406	126,00
	n° 8.000			65	CHA2565EL	8054111930413	135,00
	n° 8.000			70	CHA2570EL*	8054111930420	141,00

**NOTA:** \*CHA2570LL - CHA2570EL questa misure di chiodi possono essere utilizzate con le macchine: NV83A - NV90AB2 - NV90AG.

**NOTA:** L'imballo è di 27 bobine per scatola, tranne per i codici CHA2550LL e CHA2550EL per i quali è di 36 bobine per scatola.



## CHIODI ELETTROSALDATI 16° - NV83A2 / NV90AB2 / NV90AG

 chiodo liscio	n° 7.000	2,9	6,6	60	CHA2960LL	8054111930437	124,00
	n° 7.000			65	CHA2965LL	8054111930444	132,00
	n° 7.000			70	CHA2970LL	8054111930451	136,00
	n° 4.500			75	CHA2975LL1	8054111930468	94,00
	n° 4.500			80	CHA2980LL	8054111930475	96,00
	n° 4.500			90	CHA2990LL	8054111930482	107,00
 chiodo elicoidale	n° 7.000	2,9	6,6	60	CHA2960EL	8054111930499	133,00
	n° 7.000			70	CHA2970EL	8054111930505	144,00
	n° 4.500			75	CHA2975EL	8054111930512	96,80
	n° 4.500			80	CHA2980EL1	8054111930529	102,00
	n° 4.500			90	CHA2990EL	8054111930536	110,50

**NOTA:** i codici CHA2975LL - CHA2980LL - CHA2990LL - CHA2975EL - CHA2980EL1 - CHA2990EL hanno imballo di 18 bobine per scatola.





**NOTA:** i codici CHA2960LL - CHA2965LL - CHA2970LL - CHA2960EL - CHA2970EL hanno imballo di 27 bobine per scatola.

## GROPPINI FINI (Gauge 18) - NT50AE2 - NT1850DBSL

 groppino brad GF elettro galvanizzato	n° 5.000	Elettro galvanizzato	1,2	20	750672	8717574050110	12,30
	n° 5.000			25	750673	8717574050127	13,40
	n° 5.000			30	750674	8717574050134	14,60
	n° 5.000			35	750675	8717574050141	16,80
	n° 5.000			40	750676	8717574050158	18,00
	n° 5.000			45	750677	8717574050165	20,20
	n° 5.000			50	750678	8717574050172	22,40
	confezione da 3 pezzi protezione per non rovinare la superficie del legno chiodatrici NT1850DBSL			4100410	8717574059861	9,50	

## Accessori per utensili pneumatici

**NOTA:** il trattamento **MHD (Magneto Hydro Dynamics)** è una speciale tecnica di zincatura che ottimizza il rivestimento anti-ruggine, assicurando un'elevata qualità ed un minor impatto ambientale: in quanto rispetto alla tradizionale immersione a caldo non vengono usate sostanze chimiche pericolose per l'ambiente.

Immagine	Quantità (chiodi)	Trattamento	Ø gambo (mm)	Lunghezza (mm)	Codice	Codice EAN	Listino (€ +IVA)
<b>CHIODI MEZZA TESTA ASSEMBLATI A STECCA 34° - NR90GC / NR90GC2 / NR1890DBCL</b>							
 chiodo ring (anellato)	n° 3.000	nessuno	2,8	50	753631	8717574059069	53,60
	n° 3.000			55	753632	8717574059076	54,70
	n° 3.000			65	753633	8717574059083	61,00
	n° 2.500			75	753634	8717574059090	61,00
	n° 2.500			90	753636	8717574059106	82,00
 chiodo ring (anellato) con trattamento MHD	n° 3.000	MHD	2,8	50	753611	8717574053128	58,90
	n° 3.000			55	753612	8717574053135	62,00
	n° 3.000			65	753613	8717574053142	69,40
	n° 2.500			75	753614	8717574053159	69,40
	n° 2.500			90	753616	8717574053166	96,80
 chiodo liscio con trattamento MHD	n° 3.000	MHD	2,8	50	4100401	8717574059595	56,80
	n° 3.000			55	4100402	8717574059601	61,00
	n° 3.000			65	4100403	8717574059618	68,40
	n° 2.500			75	4100404	8717574059625	67,30
	n° 2.500			90	4100406	8717574059649	94,70
	protezione per non rovinare la superficie del legno chiodatrice NR1890DBCL				4100400	8717574059700	11,80

<b>CHIODI ASSEMBLATI A STECCA 21° - NR90GR / NR90GR2 / NR90AE</b>							
 chiodo anellato con trattamento MHD	n° 3.000	MHD	2,8	50	753621	8717574053173	51,50
	n° 3.000			55	753622	8717574053180	54,70
	n° 3.000			65	753623	8717574053197	62,00
	n° 2.500			75	753624	8717574053203	70,50
	n° 2.500			90	753626	8717574053210	82,00

<b>CHIODI A DOPPIA TESTA DUPLEX A STECCA 21° - NR3675DD</b>							
 <b>NEW</b> chiodo duplex	n° 2.000	nessuno	3,3	57 / 45	4100441	8717574069396	78,90
				70 / 58	4100442	8717574069402	93,60
				89 / 77	4100443	8717574069419	114,70

<b>MICROPIN (Gauge 23) - NP18DSL - NP18DSAL</b>							
	n° 20.000	trattamento elettro galvanizzato Ø gambo 0,64		15	4100421	8717574067378	20,40
	n° 10.000			20	4100422	8717574067385	13,20
	n° 10.000			25	4100423	8717574067392	15,50
	n° 10.000			30	4100424	8717574067408	18,00
	n° 10.000			35	4100425	8717574067415	20,40



Immagine	Quantità (punti)	Spessore (mm)	Larghezza (mm)	Lunghezza (mm)	Codice	Codice EAN	Listino (€ +IVA)
----------	------------------	---------------	----------------	----------------	--------	------------	------------------

## PUNTI LEGGERI - N18DSL

	n° 4.800	12,8	0,75	6	750667	8717574041293	8,40
				10	750668	8717574041309	9,70
				13	750669	8717574041316	11,20

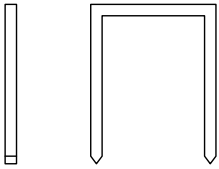
## PUNTI METALLICI - N5008AC / N5008AC2

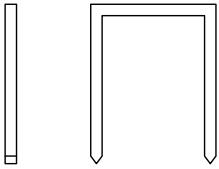
	n° 20.000	Spessore 1,6	larghezza 11,25 (esterno) 7,85 (interno)	25	CHT5525	8054111930628	104,00
	n° 20.000			30	CHT5530	8054111930635	123,00
	n° 10.000			35	CHT5535	8054111930642	69,00
	n° 10.000			40	CHT5540	8054111930659	77,80
	n° 10.000			45	CHT5545	8054111930666	84,00
	n° 10.000			50	CHT5550	8054111930673	92,00

## STRISCIA ASSEMBLATA DI VITI PER CARTONGESSO - TESTA PH 2 - WF18DSL

	n° 1.000 viti specifiche per cartongesso	Ø 3,6 mm	lunghezza 25 mm	754601	8717574034646	25,00
		Ø 3,6 mm	lunghezza 35 mm	754605	8717574034653	27,60
		Ø 3,9 mm	lunghezza 25 mm	754611	8717574034660	25,00
		Ø 3,9 mm	lunghezza 35 mm	754615	8717574034677	27,50

**ATTENZIONE:** ogni confezione comprende n° 20 strisce da 50 viti ciascuna.

## INSERTI CROCE PHILLIPS - ESAGONALE 1/4"

	n° 2 inserti	Ø 3,75 mm	PH 2	136,6	752376	8717574001204	18,80
---	--------------	-----------	------	-------	--------	---------------	-------

## STRISCIA ASSEMBLATA DI VITI PER LEGNO - TESTA PZ 2 - WF18DSL

	n° 1.000 viti specifiche per metallo	Ø 4 mm	lunghezza 25 mm	754631	8717574034721	27,50
		Ø 4 mm	lunghezza 30 mm	754633	8717574034738	30,10
		Ø 4 mm	lunghezza 35 mm	754635	8717574034745	32,80
		Ø 4 mm	lunghezza 40 mm	754636	8717574034752	35,00
	n° 1.000 viti specifiche per legno	Ø 4 mm	lunghezza 25 mm	754621	8717574034684	27,50
		Ø 4 mm	lunghezza 30 mm	754623	8717574034691	30,10
		Ø 4 mm	lunghezza 35 mm	754625	8717574034707	32,80
		Ø 4 mm	lunghezza 40 mm	754626	8717574034714	35,00

**ATTENZIONE:** ogni confezione comprende n° 20 strisce da 50 viti ciascuna.

## INSERTI CROCE POZIDRIV - ESAGONALE 1/4" TESTA VITE Ø 3,75

	n° 2 inserti	Ø 3,75 mm	PZ 2	136,6	752379	8717574001211	18,80
---	--------------	-----------	------	-------	--------	---------------	-------



### ACCESSORI PER INSTALLATORI PER CHIODATRICE MODELLO NC40G



Per semplificare il lavoro degli installatori, HiKOKI ha introdotto una nuova gamma di accessori dedicati alla chiodatrice modello NC40G. Una volta applicato l'adattatore alla chiodatrice, con un solo sparo è possibile fissare supporti e morsetti alla parete senza bisogno di un trapano avvitatore. Una grande rivoluzione sia in termini di praticità che di rapidità d'esecuzione.

Immagine	Descrizione	Codice	Codice EAN	Listino (€ +IVA)
	adattatore per chiodatrice a gas modello NC40G	886989	4966375716846	6,30
	n° 100 morsetti clamp in PVC Ø 15 - 18 mm	HTA735604	8717574013047	37,80
	n° 50 morsetti clamp in PVC Ø 20 - 25 mm	HTA735605	8717574013054	44,20
	n° 100 supporti grigi per fascette	HTA735607	8717574013078	11,30
	n° 100 supporti neri per fascette	HTA735608	8717574013085	11,30
	n° 100 rondelle	HTA735609	8717574013092	11,30

**ATTENZIONE:** gli articoli sopra riportati sono utilizzabili esclusivamente con l'adattatore codice 886989

Immagine	Quantità (chiodi)	Ø gambo (mm)	Ø testa (mm)	Lunghezza (mm)	Codice	Codice EAN	Listino (€ +IVA)
----------	-------------------	--------------	--------------	----------------	--------	------------	------------------

### CHIODI PER CEMENTO ASSEMBLATI A STECCA - NC40G

 n° 1.000 chiodi lisci + n° 1 cartuccia gas	1.000 + 1 cartuccia gas	2,6	6,2	15	40014406	4250155816391	164,00
	1.000 + 1 cartuccia gas			20	40014401	4250155810078	164,00
	1.000 + 1 cartuccia gas			25	40014402	4250155810085	164,00
	1.000 + 1 cartuccia gas			30	40014403	4250155810092	164,00
	1.000 + 1 cartuccia gas			35	40014404	4250155810108	164,00
	1.000 + 1 cartuccia gas			40	40014405	4250155810115	164,00

## ACCESSORI PER LA MANUTENZIONE

Immagine	Descrizione	Codice	Codice EAN	Listino (€ +IVA)
----------	-------------	--------	------------	------------------

### CARTUCCE GAS (FUEL CELL)



	n°2 cartucce gas (80 ml) per modelli NR90GC2 - NR90GR2 - NC40G	HTA753600K	8717472813695	38,90
	n°2 cartucce gas (30 ml) per modelli NT65GS - NT65GB - NT50GS	753702	8717574011838	27,50

Immagine	Descrizione	Codice	Codice EAN	Listino (€ +IVA)
----------	-------------	--------	------------	------------------

### KIT DI MANUTENZIONE PER CHIODATRICI A GAS



	kit di manutenzione in valigetta per chiodatrici a gas composto da:  n° 1 confezione di spray sgrassatore (300 ml) n° 1 confezione di olio n° 1 chiave a brugola con esagono 4 mm n° 1 pennello n° 1 panno	4100430	8717574067576	56,80
---	---	---------	---------------	-------

Immagine	Descrizione	Codice	Codice EAN	Listino (€ +IVA)
----------	-------------	--------	------------	------------------

### SPRAY SGRASSATORE

	bomboletta di spray sgrassatore (300 ml)	714805	8717574001112	10,00
---	---	--------	---------------	-------



# Programma giardinaggio

Scopri la linea 36V  
per la cura del  
tuo giardino

**ATTENZIONE:** gli accessori per gli utensili elettrici da giardino non seguono le condizioni commerciali standard, previste per gli altri accessori.

## ACCESSORI PER TOSASIEPI 36 V

Immagine	Descrizione	Codice	Codice EAN	Listino (€ +IVA)
----------	-------------	--------	------------	------------------

### SOLVENTE PER RESINA SPECIFICO PER TOSASIEPI

	Solvente per resina, specifico per tosasiepi	714841	8717574033755	6,50
--	--	--------	---------------	------



## ACCESSORI PER DECESPUGLIATORE 36 V

Immagine	Descrizione	Codice	Codice EAN	Listino (€ +IVA)
<b>TESTINE SEMI-AUTOMATICHE "BATTI E VAI"</b>				
	Ø 109 mm Capacità 3,5 m - Ø filo 2,4 mm Testina semi automatica M10 x 1,25 SX F	781303	8717574034035	13,30
	Ø 130 mm Capacità 4 m - Ø filo 2,4 mm Testina semi automatica M10 x 1,25 SX F	781307	8717574034059	15,50

## ACCESSORI PER MOTOSEGA 36 V

Immagine	Descrizione	Codice	Codice EAN	Listino (€ +IVA)
<b>TUBO FINALE PIATTO PER RB36DA</b>				
	tubo finale piatto per RB36DA	6699184	4549115048164	9,40

## CATENA CONFEZIONATA IN BLISTER

	Per CS3630 Passo 3/8" LP - Spessore 1,3 mm (.050") Lunghezza 30 cm - n° 45 maglie	781122	8717574021318	16,70
	Per CS40SB - CS40Y Passo 3/8" LP - Spessore 1,3 mm (.050") Lunghezza 40 cm - n° 57 maglie	781126	8717574021332	21,60

## KIT BARRA E CATENA IN BLISTER

	Per CS3630 Passo 3/8" LP - Spessore 1,3 mm (.050") Lunghezza 30 cm - n° 45 maglie	781232	8717574021387	34,50
	Per CS40SB - CS40Y Passo 3/8" LP - Spessore 1,3 mm (.050") Lunghezza 40 cm - n° 57 maglie	781236	8717574021400	38,90

## Valigette e alloggiamenti

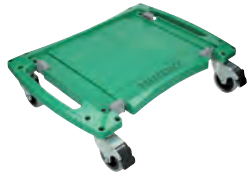
Descrizione	Codice	Codice EAN	Listino (€ +IVA)
 <p>base con ruote girevoli per il trasporto delle valigette stackable</p>	402543	4549115077553	69,40

### VALIGETTA STACKABLE (SYSTEM CASE I)

 <p>dimensioni: (L) 29,50 x (P) 39,50 x (A) 10,50 cm</p>	402544	4549115077560	44,20
<p>alloggiamento per: DH24PG/PG2 - DH24PH/PH2 - DH26PB/PB2 DH26PC/PC2 - DH28PBY/PBY2 - DH28PCY/PCY2</p>	337741	4549115083950	15,10

### PORTA MINIATURE









 <p>alloggiamento per porta miniature per valigetta stackable (System Case I)</p>	 <p>4 slot 24 slot 6 slot</p>	337746	4549115084537	11,30
 <p>box rosso larghezza: 54 mm profondità: 54 mm altezza: 63 mm</p>	 <p>1 x 1</p>	711240	8717574047233	1,00
 <p>box giallo larghezza: 108 mm profondità: 54 mm altezza: 63 mm</p>	 <p>2 x 1</p>	711241	8717574047240	1,60
 <p>box blu larghezza: 108 mm profondità: 108 mm altezza: 63 mm</p>	 <p>2 x 2</p>	711242	8717574047257	3,00
 <p>box verde larghezza: 162 mm profondità: 108 mm altezza: 63 mm</p>	 <p>3 x 2</p>	711243	8717574047264	3,70

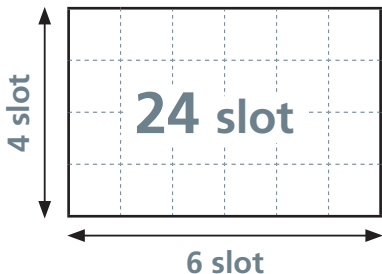

Immagine	Descrizione	Codice	Codice EAN	Listino (€ +IVA)
----------	-------------	--------	------------	------------------

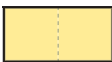
## COMPOSIZIONI DI VALIGETTE STACKABLE CON PORTAMINIATURE

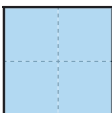
	<p>Composizione n° 1</p> <p>Composta da:</p> <ul style="list-style-type: none"> <li>· valigetta Stackable (System Case I)</li> <li>· alloggiamento porta miniature</li> <li>· n° 6 box rossi</li> <li>· n° 2 box gialli</li> <li>· n° 2 box blu</li> <li>· n° 1 box verde</li> </ul>	ORGANIZER1	8054111930703	73,60
	<p>Composizione n° 2</p> <p>Composta da:</p> <ul style="list-style-type: none"> <li>· valigetta Stackable (System Case I)</li> <li>· alloggiamento porta miniature</li> <li>· n° 2 box rossi</li> <li>· n° 4 box gialli</li> <li>· n° 2 box blu</li> <li>· n° 1 box verde</li> </ul>	ORGANIZER2	8054111930710	73,60
	<p>Composizione n° 3</p> <p>Composta da:</p> <ul style="list-style-type: none"> <li>· valigetta Stackable (System Case I)</li> <li>· alloggiamento porta miniature</li> <li>· n° 8 box rossi</li> <li>· n° 2 box gialli</li> <li>· n° 2 box verdi</li> </ul>	ORGANIZER3	8054111930727	73,60
	<p>Composizione n° 4</p> <p>Composta da:</p> <ul style="list-style-type: none"> <li>· valigetta Stackable (System Case I)</li> <li>· alloggiamento porta miniature</li> <li>· n° 8 box rossi</li> <li>· n° 4 box gialli</li> <li>· n° 2 box blu</li> </ul>	ORGANIZER4	8054111930734	73,60

## Valigette universali

Adatte per trasportare e proteggere i tuoi elettroutensili.

VALIGETTA PICCOLA		
HKA000351	8054111930680	28,70 +IVA
Dimensioni: 39 x 19 x 21 cm		

VALIGETTA GRANDE		
HKA000681	8054111930697	60,00 +IVA
Dimensioni: 66 x 29 x 27 cm		



Codice: HKA000681

Codice: HKA000351

Descrizione	Codice	Codice EAN	Listino (€ +IVA)
<b>VALIGETTA STACKABLE (SYSTEM CASE II)</b>			
 <p>dimensioni: (L) 29,50 x (P) 39,50 x (A) 15,50 cm</p>	402545	4549115077577	46,30
alloggiamento per: CN18DSL - CE18DSL	339993	4549115117464	13,70
alloggiamento per: CV350V - CV18DBL	337937	4549115090927	22,60
alloggiamento per: DS18DBL - DS18DJL - DV18DSDL - DV18DBL - DV18DBSL - DV18DBEL WH18DSDL - WR18DSDL - WH18DBSL - WH18DBDL2 - WR18DBDL2 - WH36DB	336475	4549115055056	18,80
alloggiamento per: DS18DBL2 - DV18DBL2 - DS36DA - DV36DA	339776	4549115116382	15,10
alloggiamento per: G18DBL - G18DBBVL - G18DBBAL	338872	4549115099494	15,10
alloggiamento per: G18DSL	337113	4549115072947	12,60
alloggiamento per: SV13YA	337764	4549115084858	15,10
alloggiamento per: DS18DD - DV18DD - WH18DD	376502	4549115232396	11,00
alloggiamento per: WR36DE	377283	4549115246768	9,50
alloggiamento per: DN18DSL	337288	4549115075214	14,50
alloggiamento per: DH12DD - DH18DPA	376557	4549115233058	7,00
alloggiamento per: DH18DPB	376671	4549115235892	10,50
alloggiamento per: CJ36DB	375869	4549115221109	10,50
alloggiamento per: CR12DA	376550	4549115233003	9,50
alloggiamento per: CR18DA	376551	4549115233010	9,50
alloggiamento per: CV12DA	376106	4549115226982	1,50

<b>VALIGETTA STACKABLE (SYSTEM CASE II) - CON SUPPORTI IN SPUGNA</b>			
 <p>dimensioni: (L) 29,50 x (P) 39,50 x (A) 15,50 cm con supporti in spugna sia all'interno del coperchio che nella base della valigetta</p>	402539	4549115077515	52,60
alloggiamento per: CJ110MVA - CJ160V - CJ160VA	337740	4549115083943	17,50
alloggiamento per: DV20VD - DV22V	338763	4549115097964	12,60
alloggiamento per: CJ18DA	376455	4549115231627	14,50
alloggiamento per: CJ36DA	375861	4549115221031	12,50

<b>VALIGETTA STACKABLE (SYSTEM CASE III) - CON SUPPORTI IN SPUGNA</b>			
 <p>dimensioni: (L) 29,50 x (P) 39,50 x (A) 21,50 cm con supporti in spugna sia all'interno del coperchio che nella base della valigetta</p>	402540	4549115077522	73,60
alloggiamento per: CJ18DSL (per 2 batterie e caricabatteria)	337110	4549115072916	15,10
alloggiamento per: CJ18DSL (solo macchina)	337111	4549115072923	13,70
alloggiamento per: G3613DA - G3613DB	373070	4549115174467	12,60
alloggiamento per: KC18DBDL - KC18DPL	339368	4549115112636	12,60
alloggiamento per: P18DSL - P20SF	337742	4549115083967	31,30
alloggiamento per: WR36DB - WR36DA	373223	4549115181052	44,20

Descrizione	Codice	Codice EAN	Listino (€ +IVA)
-------------	--------	------------	------------------

## VALIGETTA STACKABLE (SYSTEM CASE IV) - CON SUPPORTI IN SPUGNA



dimensioni: (L) 29,50 x (P) 39,50 x (A) 31,50 cm  
con supporti in spugna sia all'interno del coperchio  
che nella base della valigetta

	402541	4549115077539	85,20
alloggiamento per: C18DSL	337529	4549115079540	40,00
alloggiamento per: C18DBAL - C3606DA (alloggio morbido)	378128	4549115255609	16,50
alloggiamento per: C6U2 - C7U2	337659	4549115081819	54,70
alloggiamento per: C6U3	370590	4549115137790	63,10
alloggiamento per: C7U3	370589	4549115137783	63,10
alloggiamento per: C7UM - C7BUM	370588	4549115137776	58,90
alloggiamento per: C18DBAL - C3606DA	373651	4549115175730	18,80
alloggiamento per: DH18DBL	370331	4549115128545	50,50
alloggiamento per: DH36DBL - DH36DBQL	370330	4549115128538	53,60
alloggiamento per: DH36DPA	376002	4549115223462	14,90
alloggiamento per: NR1890DBCL	375224	4549115213081	12,00

Descrizione	Codice	Codice EAN	Listino (€ +IVA)
-------------	--------	------------	------------------

## VALIGETTE PER MARTELLI E SMERIGLIATRICI



valigetta per DH36DMA	373391	4549115181069	87,30
valigetta per DH28PC	330220	4966375700791	95,70
valigetta per DH30PC2	325679	4966375650386	93,60
valigetta per DH38MS	331206	4966375715955	125,20
valigetta per DH40MR	322152	4966375321774	117,80
valigetta per DH40MRY	326489	4966375650164	117,80
valigetta per DH40MEY / H45MEY	337594	4549115082250	58,90
valigetta per DH40MC	371122	4549115146860	91,50
valigetta per DH45ME	339060	4549115104631	75,70
valigetta per DH45MA	378301	4549115260078	47,50
valigetta per DH50MRY	328921	4966375679912	117,80
valigetta per DH52MA	378308	4549115259942	46,00
valigetta per DH52MEY	339066	4549115104648	84,20
valigetta per H25PV	323090	4966375329251	78,90
valigetta per H41MB	333266	4966375871835	50,50
valigetta per H41MB2	373405	4549115181236	60,00
valigetta per H60MC	333190	4966375872917	90,50
valigetta per H45MRY	326511	4966375650874	169,40
valigetta per H60MRV	324049	4966375603634	137,80
valigetta per H60MEY	370395	4549115131194	69,40
valigetta per H65SB2	333356	4966375873891	220,00
valigetta per H65SB3	339664	4549115114210	155,70
valigetta per tutte le smerigliatrici con disco Ø 230 mm	333932	4966375886150	38,90

### BARRA PUNTE SDS-PLUS 4T

#### Componenti:

- n° 9	783201	punta SDS-Plus 4 T - Ø 5,0 x 115 mm
- n° 9	783202	punta SDS-Plus 4 T - Ø 5,0 x 165 mm
- n° 9	783208	punta SDS-Plus 4 T - Ø 6,0 x 115 mm
- n° 9	783209	punta SDS-Plus 4 T - Ø 6,0 x 165 mm
- n° 9	783212	punta SDS-Plus 4 T - Ø 6,0 x 315 mm
- n° 9	783222	punta SDS-Plus 4 T - Ø 8,0 x 165 mm
- n° 9	783223	punta SDS-Plus 4 T - Ø 8,0 x 215 mm
- n° 9	783224	punta SDS-Plus 4 T - Ø 8,0 x 265 mm
- n° 9	783225	punta SDS-Plus 4 T - Ø 8,0 x 315 mm
- n° 9	783229	punta SDS-Plus 4 T - Ø 9,0 x 165 mm
- n° 9	783232	punta SDS-Plus 4 T - Ø 10,0 x 165 mm
- n° 9	783233	punta SDS-Plus 4 T - Ø 10,0 x 215 mm
- n° 9	783234	punta SDS-Plus 4 T - Ø 10,0 x 265 mm
- n° 9	783235	punta SDS-Plus 4 T - Ø 10,0 x 315 mm
- n° 9	783244	punta SDS-Plus 4 T - Ø 12,0 x 165 mm
- n° 9	783245	punta SDS-Plus 4 T - Ø 12,0 x 215 mm
- n° 9	783247	punta SDS-Plus 4 T - Ø 12,0 x 315 mm
- n° 9	783256	punta SDS-Plus 4 T - Ø 14,0 x 215 mm
- n° 9	783257	punta SDS-Plus 4 T - Ø 14,0 x 265 mm
- n° 1	DIS62316421	barra forata - profondità zero mm
- n° 19	DIS00003522	supporto per accessori blisterati
- n° 19	EXP100114	cartellino di fine corsa



Codice	Codice EAN	Listino (€ +IVA)
BR0010001	8054111931564	1.868,00

### BARRA PUNTE 4T E SCALPELLI SDS-PLUS

#### Componenti:

- n° 10	783201	punta SDS-Plus 4 T - Ø 5,0 x 115 mm
- n° 10	783202	punta SDS-Plus 4 T - Ø 5,0 x 165 mm
- n° 10	783208	punta SDS-Plus 4 T - Ø 6,0 x 115 mm
- n° 10	783209	punta SDS-Plus 4 T - Ø 6,0 x 165 mm
- n° 9	783212	punta SDS-Plus 4 T - Ø 6,0 x 315 mm
- n° 10	783222	punta SDS-Plus 4 T - Ø 8,0 x 165 mm
- n° 10	783223	punta SDS-Plus 4 T - Ø 8,0 x 215 mm
- n° 10	783224	punta SDS-Plus 4 T - Ø 8,0 x 265 mm
- n° 10	783225	punta SDS-Plus 4 T - Ø 8,0 x 315 mm
- n° 10	783232	punta SDS-Plus 4 T - Ø 10,0 x 165 mm
- n° 10	783233	punta SDS-Plus 4 T - Ø 10,0 x 215 mm
- n° 10	783234	punta SDS-Plus 4 T - Ø 10,0 x 265 mm
- n° 10	783235	punta SDS-Plus 4 T - Ø 10,0 x 315 mm
- n° 10	783245	punta SDS-Plus 4 T - Ø 12,0 x 215 mm
- n° 9	783247	punta SDS-Plus 4 T - Ø 12,0 x 315 mm
- n° 10	783256	punta SDS-Plus 4 T - Ø 14,0 x 215 mm
- n° 5	783390	kit da 4 punte SDS-Plus 4 T da Ø 6,0 x 165 a Ø 12,0 x 160 mm
- n° 5	751591K	scalpello a taglio SDS-Plus - L. 250 X 20 mm
- n° 5	751590K	scalpello a punta SDS-Plus - L. 250 mm
- n° 1	DIS62316421	barra forata - profondità zero mm (barra cromata forata)
- n° 19	DIS00003522	supporto per accessori blisterati - attacco per barra
- n° 19	EXP100114	cartellino di fine corsa



Codice	Codice EAN	Listino (€ +IVA)
BR0010002	8054111931571	1.937,00



## BARRA PUNTE SDS-PLUS 4T LUNGHE

### Componenti:

- n° 2	783227	punta SDS-Plus 4 T - Ø 8,0 x 465 mm
- n° 2	783228	punta SDS-Plus 4 T - Ø 8,0 x 605 mm
- n° 2	783237	punta SDS-Plus 4 T - Ø 10,0 x 455 mm
- n° 2	783238	punta SDS-Plus 4 T - Ø 10,0 x 600 mm
- n° 2	783239	punta SDS-Plus 4 T - Ø 10,0 x 1.000 mm
- n° 2	783248	punta SDS-Plus 4 T - Ø 12,0 x 455 mm
- n° 2	783249	punta SDS-Plus 4 T - Ø 12,0 x 600 mm
- n° 2	783250	punta SDS-Plus 4 T - Ø 12,0 x 1.000 mm
- n° 2	783259	punta SDS-Plus 4 T - Ø 14,0 x 455 mm
- n° 2	783260	punta SDS-Plus 4 T - Ø 14,0 x 600 mm
- n° 2	783270	punta SDS-Plus 4 T - Ø 16,0 x 455 mm
- n° 2	783271	punta SDS-Plus 4 T - Ø 16,0 x 600 mm
- n° 2	783272	punta SDS-Plus 4 T - Ø 16,0 x 1.000 mm
- n° 2	783274	punta SDS-Plus 4 T - Ø 18,0 x 450 mm
- n° 2	783276	punta SDS-Plus 4 T - Ø 20,0 x 450 mm
- n° 2	783278	punta SDS-Plus 4 T - Ø 22,0 x 450 mm
- n° 2	783280	punta SDS-Plus 4 T - Ø 24,0 x 450 mm
- n° 2	783282	punta SDS-Plus 4 T - Ø 25,0 x 450 mm
- n° 2	783285	punta SDS-Plus 4 T - Ø 28,0 x 450 mm
- n° 1	DIS62316421	barra forata - profondità zero mm (barra cromata forata)
- n° 13	DIS00003522	supporto per accessori blisterati - attacco per barra
- n° 6	DIS00003521	supporto per accessori non blisterati - attacco per barra
- n° 19	EXP100114	cartellino di fine corsa



Codice	Codice EAN	Listino (€ +IVA)
BR0010003	8054111931588	1.968,00

## BARRA PUNTE SDS-PLUS 2T

### Componenti:

- n° 10	782401	punta SDS-Plus 2 T - Ø 4,0 x 110 mm
- n° 10	782404	punta SDS-Plus 2 T - Ø 5,0 x 110 mm
- n° 10	782406	punta SDS-Plus 2 T - Ø 5,0 x 160 mm
- n° 10	782415	punta SDS-Plus 2 T - Ø 6,0 x 110 mm
- n° 10	782416	punta SDS-Plus 2 T - Ø 6,0 x 160 mm
- n° 10	782419	punta SDS-Plus 2 T - Ø 6,0 x 310 mm
- n° 10	782433	punta SDS-Plus 2 T - Ø 8,0 x 160 mm
- n° 10	782434	punta SDS-Plus 2 T - Ø 8,0 x 210 mm
- n° 10	782435	punta SDS-Plus 2 T - Ø 8,0 x 260 mm
- n° 10	782436	punta SDS-Plus 2 T - Ø 8,0 x 310 mm
- n° 10	782441	punta SDS-Plus 2 T - Ø 9,0 x 160 mm
- n° 10	782445	punta SDS-Plus 2 T - Ø 10,0 x 160 mm
- n° 10	782446	punta SDS-Plus 2 T - Ø 10,0 x 210 mm
- n° 10	782447	punta SDS-Plus 2 T - Ø 10,0 x 260 mm
- n° 10	782448	punta SDS-Plus 2 T - Ø 10,0 x 310 mm
- n° 10	782458	punta SDS-Plus 2 T - Ø 12,0 x 160 mm
- n° 10	782461	punta SDS-Plus 2 T - Ø 12,0 x 310 mm
- n° 10	782472	punta SDS-Plus 2 T - Ø 14,0 x 210 mm
- n° 10	782494	punta SDS-Plus 2 T - Ø 18,0 x 300 mm
- n° 1	DIS62316421	barra forata - profondità zero mm (barra cromata forata)
- n° 19	DIS00003522	supporto per accessori blisterati - attacco per barra
- n° 19	EXP100114	cartellino di fine corsa



Codice	Codice EAN	Listino (€ +IVA)
BR0020001	8054111931595	1.290,00



## Barre di accessori pre-allestite

### BARRA PUNTE SDS-PLUS 2T + KIT

#### Componenti:

- n° 10	782401	punta SDS-Plus 2 T - Ø 4,0 x 110 mm
- n° 10	782404	punta SDS-Plus 2 T - Ø 5,0 x 110 mm
- n° 10	782406	punta SDS-Plus 2 T - Ø 5,0 x 160 mm
- n° 10	782415	punta SDS-Plus 2 T - Ø 6,0 x 110 mm
- n° 10	782416	punta SDS-Plus 2 T - Ø 6,0 x 160 mm
- n° 10	782419	punta SDS-Plus 2 T - Ø 6,0 x 310 mm
- n° 10	782433	punta SDS-Plus 2 T - Ø 8,0 x 160 mm
- n° 10	782434	punta SDS-Plus 2 T - Ø 8,0 x 210 mm
- n° 10	782435	punta SDS-Plus 2 T - Ø 8,0 x 260 mm
- n° 10	782436	punta SDS-Plus 2 T - Ø 8,0 x 310 mm
- n° 10	782441	punta SDS-Plus 2 T - Ø 9,0 x 160 mm
- n° 10	782445	punta SDS-Plus 2 T - Ø 10,0 x 160 mm
- n° 10	782446	punta SDS-Plus 2 T - Ø 10,0 x 210 mm
- n° 10	782447	punta SDS-Plus 2 T - Ø 10,0 x 260 mm
- n° 10	782448	punta SDS-Plus 2 T - Ø 10,0 x 310 mm
- n° 10	782458	punta SDS-Plus 2 T - Ø 12,0 x 160 mm
- n° 10	782461	punta SDS-Plus 2 T - Ø 12,0 x 310 mm
- n° 3	782535	kit da 7 punte SDS-Plus 2 T da Ø 5,0 x 110 a Ø 12,0 x 160 mm
- n° 1	DIS62316421	barra forata - profondità zero mm (barra cromata forata)
- n° 18	DIS00003522	supporto per accessori blisterati - attacco per barra
- n° 18	EXP100114	cartellino di fine corsa



Codice	Codice EAN	Listino (€ +IVA)
BR0020002	8054111931601	1.068,00

### BARRA SCALPELLI SDS-PLUS / SDS-MAX / FORETTI

#### Componenti:

- n° 1	HKA12300FT4	foretto x taglio tondini diametro 12 x 300 mm attacco SDS-Plus
- n° 1	HKA14300FT4	foretto x taglio tondini diametro 14 x 300 mm attacco SDS-Plus
- n° 1	HKA16300FT4	foretto x taglio tondini diametro 16 x 300 mm attacco SDS-Plus
- n° 10	HTA750991K	scalpello a punta SDS-max - L. 400 mm
- n° 5	HTA750993K	scalpello piatto SDS-max - L. 280 x 25 mm
- n° 10	HTA750994K	scalpello piatto SDS-max - L. 400 x 25 mm
- n° 5	HTA750997K	scalpello a t. largo SDS-max - L. 400 x 50 mm
- n° 5	HTA751004K	scalpello a t. largo SDS-max - L. 380 x 50 mm - bombato
- n° 2	HTA751131	scalpello SDS-Plus PREMIUM a punta L. 250 mm
- n° 2	HTA751132	scalpello SDS-Plus PREMIUM a taglio L. 250 x 20 mm
- n° 2	HTA751221	scalpello SDS-max PREMIUM a punta L. 400 mm
- n° 2	HTA751222	scalpello SDS-max PREMIUM a taglio L. 400 x 20 mm
- n° 10	HTA751590K	scalpello a punta SDS-Plus - L. 250 mm
- n° 10	HTA751591K	scalpello a taglio SDS-Plus - L. 250 X 20 mm
- n° 5	HTA751592K	scalpello a t. largo SDS-Plus - L. 250 x 40 mm
- n° 5	HTA751593K	scalpello t. largo inclin. SDS-Plus - L 165 x 75 mm
- n° 5	HTA751596K	scalpello inclinato SDS-Plus - L. 250 x 50 mm
- n° 1	DIS62316421	barra forata - profondità zero mm (barra cromata forata)
- n° 17	DIS00003522	supporto per accessori blisterati - attacco per barra
- n° 17	EXP100114	cartellino di fine corsa



Codice	Codice EAN	Listino (€ +IVA)
BR0030001	8054111931618	1.305,00

## BARRA PUNTE E SCALPELLI SDS-MAX

### Componenti:

- n° 2	HTA750991K	scalpello a punta SDS-max - L. 400 mm
- n° 2	HTA750993K	scalpello piatto SDS-max - L. 280 x 25 mm
- n° 2	HTA750994K	scalpello piatto SDS-max - L. 400 x 25 mm
- n° 2	HTA750997K	scalpello a t. largo SDS-max - L. 400 x 50 mm
- n° 2	783231	punta SDS-max 4 T - Ø 16,0 x 600 mm
- n° 2	754306	punta SDS-max 4 T - Ø 18,0 x 540 mm
- n° 2	754310	punta SDS-max 4 T - Ø 20,0 x 520 mm
- n° 2	754314	punta SDS-max 4 T - Ø 22,0 x 520 mm
- n° 2	754318	punta SDS-max 4 T - Ø 24,0 x 520 mm
- n° 2	754320	punta SDS-max 4 T - Ø 25,0 x 520 mm
- n° 2	754325	punta SDS-max 4 T - Ø 28,0 x 570 mm
- n° 2	754333	punta SDS-max 4 T - Ø 32,0 x 570 mm
- n° 2	754337	punta SDS-max 4 T - Ø 35,0 x 570 mm
- n° 2	754346	punta SDS-max 4 T - Ø 40,0 x 570 mm
- n° 1	DIS62316421	barra forata - profondità zero mm (barra cromata forata)
- n° 14	DIS00003521	supporto per accessori non blisterati - attacco per barra
- n° 14	EXP100114	cartellino di fine corsa



Codice	Codice EAN	Listino (€ +IVA)
BR0040001	8054111931625	1.840,00

## BARRA PUNTE PER TRAVI CODOLO ESAGONALE

### Componenti:

- n° 5	781801	punta per travi legno - esagonale - Ø 6,0 x 230 mm
- n° 5	781803	punta per travi legno - esagonale - Ø 8,0 x 230 mm
- n° 5	781805	punta per travi legno - esagonale - Ø 10,0 x 230 mm
- n° 5	781807	punta per travi legno - esagonale - Ø 12,0 x 230 mm
- n° 5	781809	punta per travi legno - esagonale - Ø 14,0 x 230 mm
- n° 5	781832	punta per travi legno - esagonale - Ø 8,0 x 320 mm
- n° 5	781833	punta per travi legno - esagonale - Ø 10,0 x 320 mm
- n° 5	781835	punta per travi legno - esagonale - Ø 12,0 x 320 mm
- n° 5	781837	punta per travi legno - esagonale - Ø 14,0 x 320 mm
- n° 5	781839	punta per travi legno - esagonale - Ø 16,0 x 320 mm
- n° 5	781840	punta per travi legno - esagonale - Ø 18,0 x 320 mm
- n° 5	781841	punta per travi legno - esagonale - Ø 20,0 x 320 mm
- n° 5	781853	punta per travi legno - esagonale - Ø 8,0 x 460 mm
- n° 5	781855	punta per travi legno - esagonale - Ø 10,0 x 460 mm
- n° 5	781857	punta per travi legno - esagonale - Ø 12,0 x 460 mm
- n° 5	781859	punta per travi legno - esagonale - Ø 14,0 x 460 mm
- n° 5	781861	punta per travi legno - esagonale - Ø 16,0 x 460 mm
- n° 5	781863	punta per travi legno - esagonale - Ø 18,0 x 460 mm
- n° 5	781865	punta per travi legno - esagonale - Ø 20,0 x 460 mm
- n° 1	DIS62316421	barra forata - profondità zero mm (barra cromata forata)
- n° 19	DIS00003522	supporto per accessori blisterati - attacco per barra
- n° 19	EXP100114	cartellino di fine corsa



Codice	Codice EAN	Listino (€ +IVA)
BR0070001	8054111931656	1.384,00

## Barre di accessori pre-allestite

### BARRA INSERTI + RINVIO ANGOLARE

#### Componenti:

- n° 3	HTA40018011	rinvio angolare a 360 ° con attacco esagonale da 1/4"
- n° 6	750345	portainseriti magnetico
- n° 6	752261	inserti croce 1/4" PH2 lung 25 mm
- n° 6	752262	inserti croce 1/4" PH3 lung 25 mm
- n° 6	752264	inserti croce 1/4" PH2 lung 50 mm
- n° 6	752267	inserti croce 1/4" PH2 lung 152 mm
- n° 6	752281	inserti croce 1/4" PZ2 lung 25 mm
- n° 6	752282	inserti croce 1/4" PZ3 lung 25 mm
- n° 6	752286	inserti croce 1/4" PZ2 lung 50 mm
- n° 6	752309	inserti croce Torx 1/4" T20 lung 25 mm
- n° 6	752310	inserti croce Torx 1/4" T25 lung 25 mm
- n° 6	752312	inserti croce Torx 1/4" T30 lung 25 mm
- n° 6	752313	inserti croce Torx 1/4" T40 lung 25 mm
- n° 6	752389	portainseriti mag SDS-Plus lung 75 mm
- n° 6	752390	portainseriti magnetico per cartongesso
- n° 6	752391	portainseriti magnetico
- n° 6	752394	portainseriti magnetico 1/4" lung 60 mm
- n° 1	DIS62316421	barra forata - profondità zero mm (barra cromata forata)
- n° 18	DIS00003522	supporto per accessori blisterati - attacco per barra
- n° 18	EXP100114	cartellino di fine corsa



Codice	Codice EAN	Listino (€ +IVA)
BR0080001	8054111931663	1.093,00

### BARRA BUSSOLE 1/2" E 3/4"

#### Componenti:

- n° 4	751809	bussola esag 17 mm 1/2" quadro lung. 38 mm
- n° 4	751811	bussola esag 19 mm 1/2" quadro lung. 38 mm
- n° 4	751813	bussola esag 21 mm 1/2" quadro lung. 38 mm
- n° 4	751833	bussola esag 17 mm 1/2" quadro lung. 85 mm
- n° 4	751835	bussola esag 19 mm 1/2" quadro lung. 85 mm
- n° 4	751837	bussola esag 21 mm 1/2" quadro lung. 85 mm
- n° 4	751840	bussola esag 24 mm 1/2" quadro lung. 85 mm
- n° 4	751843	bussola esag 27 mm 1/2" quadro lung. 85 mm
- n° 4	751846	bussola esag 30 mm 1/2" quadro lung. 85 mm
- n° 4	751856	bussola da 1/2" quadro a Torx incasso T30 lung 78 mm
- n° 4	751857	bussola da 1/2" quadro a Torx incasso T40 lung 78 mm
- n° 4	751858	bussola da 1/2" quadro a Torx incasso T50 lung 78 mm
- n° 4	751875	adattatore da att 1/2" quadro ad 1/4" esag
- n° 4	751955	bussola esag 24 mm 3/4" quadro lung. 90 mm
- n° 4	751956	bussola esag 27 mm 3/4" quadro lung. 90 mm
- n° 4	751957	bussola esag 30 mm 3/4" quadro lung. 90 mm
- n° 4	751958	bussola esag 32 mm 3/4" quadro lung. 90 mm
- n° 4	751973	adattatore attacco 1/4" esagonale a 1/2" quadro
- n° 1	DIS62316421	barra forata - profondità zero mm (barra cromata forata)
- n° 18	DIS00003522	supporto per accessori blisterati - attacco per barra
- n° 18	EXP100114	cartellino di fine corsa



Codice	Codice EAN	Listino (€ +IVA)
BR0080002	8054111931670	1.008,00



## BARRA CUTTER

### Componenti:

- n° 7 HKACUP025 cutter in ABS+gomma da 25 mm, blocco con rotella, lama a spezzare SK4, spessore 0,7 mm
- n° 7 HKACUG025 cutter in ABS+gomma da 25 mm, autolock, lama a spezzare SK2, spessore 0,7 mm
- n° 5 HKACUG018 cutter in ABS+gomma da 18 mm, autolock, lama a spezzare SK2, spessore 0,7 mm
- n° 4 HKACUG009 cutter in ABS+gomma da 09 mm, autolock, lama a spezzare SK2, spessore 0,7 mm
- n° 5 HKACUM018 cutter in metallo da 18 mm, blocco con rotella, lama a spezzare SK2, spessore 0,7 mm
- n° 4 HKACUM009 cutter in metallo da 09 mm, blocco con rotella, lama a spezzare SK2, spessore 0,6 mm
- n° 6 HKACUT001 cutter in alluminio trapezoidale, regolazione lama + chiusura di sicurezza, lama trapezoidale 19 mm SK4, spessore 0,6 mm
- n° 3 HKACUA001 coltello in alluminio con lama ripiegabile a doppia apertura
- n° 1 DIS62316421 barra forata - profondità zero mm (barra cromata forata)
- n° 8 DIS00003522 supporto per accessori blisterati - attacco per barra
- n° 8 EXP100114 cartellino di fine corsa



Codice	Codice EAN	Listino (€ +IVA)
BR0090001	8054111931793	601,00

## BARRA FLESSOMETRI

### Componenti:

- n° 6 HKAFC3325 flessometro worker 53 da 3 m, larghezza 15 mm, doppio sistema di bloccaggio
- n° 4 HKAFC3525 flessometro worker 53 da 5 m, larghezza 25 mm, doppio sistema di bloccaggio
- n° 3 HKAFC3825 flessometro worker 53 da 8 m, larghezza 25 mm, doppio sistema di bloccaggio
- n° 6 HKAFC8316 flessometro worker 58 da 3 m, larghezza 16 mm, sistema autolock
- n° 5 HKAFC8519 flessometro worker 58 da 5 m, larghezza 19 mm, sistema autolock
- n° 4 HKAFC8825 flessometro worker 58 da 8 m, larghezza 25 mm, sistema autolock
- n° 4 HKAFIG527 flessometro professional da 5 m, larghezza 27 mm, spessore 0,16, nastro rivestito in nylon, sistema autolock
- n° 2 HKAFIG827 flessometro professional da 8 m, larghezza 27 mm, spessore 0,16, nastro rivestito in nylon, sistema autolock
- n° 1 DIS62316421 barra forata - profondità zero mm (barra cromata forata)
- n° 8 DIS00003521 supporto per accessori non blisterati - attacco per barra
- n° 8 EXP100114 cartellino di fine corsa



Codice	Codice EAN	Listino (€ +IVA)
BR0100001	8054111931809	634,00

## Barre di accessori pre-allestite

### BARRA LAME PER SEGHETTI ALTERNATIVI

#### Componenti:

- n° 15	750019	lama in HCS per alternativi taglio legno JW10R/T101BR
- n° 15	750021	lama in HCS per alternativi taglio legno JW20/T111C
- n° 15	750028	lama in HCS per alternativi taglio legno JW40L/T344DP
- n° 15	750036	lama in HCS per alternativi taglio legno JW10C/T101AO
- n° 15	750038	lama in BiM per alternativi taglio metallo JM10/T118A
- n° 15	750039	lama in BiM per alternativi taglio metallo JM10B/T118AF
- n° 15	750040	lama in BiM per alternativi taglio metallo JM11/T118B
- n° 15	750043	lama in HCS per alternativi taglio legno JW40/T144D
- n° 15	750044	lama in HCS per alternativi taglio legno JW10/T101B
- n° 10	750049	set 10 lame in BiM per alternativi taglio legno e metallo
- n° 1	DIS62316421	barra forata - profondità zero mm (barra cromata forata)
- n° 10	DIS00003522	supporto per accessori blisterati - attacco per barra
- n° 10	EXP100114	cartellino di fine corsa



Codice	Codice EAN	Listino (€ +IVA)
BR0050001	8054111931632	1.211,00

### BARRA LIVELLE

#### Componenti:

- n° 1	HKACAR040	livella ALL USER 40 cm, 2 bolle, spessore 1,2 mm
- n° 2	HKACAR060	livella ALL USER 60 cm, 2 bolle, spessore 1,2 mm
- n° 2	HKACAR080	livella ALL USER 80 cm, 2 bolle, spessore 1,2 mm
- n° 1	HKACAR100	livella ALL USER 100 cm, 2 bolle, spessore 1,2 mm
- n° 1	HKAPRO040	livella WORKER 40 cm, 2 bolle, spessore 1,4 mm
- n° 2	HKAPRO060	livella WORKER 60 cm, 2 bolle, spessore 1,4 mm
- n° 2	HKAPRO080	livella WORKER 80 cm, 2 bolle, spessore 1,4 mm
- n° 1	HKAPRO100	livella WORKER 100 cm, 2 bolle, spessore 1,4 mm
- n° 1	HKASPR040	livella PROFESSIONAL 40 cm, 3 bolle, spessore 1,4 mm
- n° 2	HKASPR060	livella PROFESSIONAL 60 cm, 3 bolle, spessore 1,4 mm
- n° 2	HKASPR080	livella PROFESSIONAL 80 cm, 3 bolle, spessore 1,4 mm
- n° 1	HKASPR100	livella PROFESSIONAL 100 cm, 3 bolle, spessore 1,4 mm
- n° 1	DIS62316421	barra forata - profondità zero mm (barra cromata forata)
- n° 12	DIS00003521	supporto per accessori non blisterati - attacco per barra
- n° 12	EXP100114	cartellino di fine corsa



Codice	Codice EAN	Listino (€ +IVA)
BR0110001	8054111931816	668,00



## BARRA LAME PER SEGACCIO UNIVERSALE

### Componenti:

- n° 5 752014 lama in BiM per frontali taglio metallo RM42B/S1122EF
- n° 5 752016 lama in BiM per frontali taglio metallo RM364B/S922BF
- n° 5 752017 lama in BiM per frontali taglio metallo RM43B/S1122BF
- n° 5 752019 lama in BiM per frontali taglio metallo RM50B/S1025VF
- n° 5 752023 lama in BiM per frontale taglio legno+metallo RD70B/S1222VF
- n° 5 752028 lama in BiM per frontale taglio legno+metallo RD50B/S1110DF
- n° 5 752031 lama in HCS per frontale taglio legno RW70/S1344D
- n° 5 752032 lama in HCS per frontale taglio legno RW30/S1521L
- n° 5 752033 lama in HCS per frontale taglio legno RPW80/S2345X
- n° 5 752041 lama in HM / TC per frontale taglio muratura RB70/S1243HM
- n° 5 752042 lama in HM / TC per frontale taglio muratura RB90/S2243HM
- n° 5 752687 lama in INOX per frontale taglio INOX, carne congelata RS74/S1213AWP
- n° 2 752049 kit di 12 lame per seghetto frontale
- n° 1 DIS62316421 barra forata - profondità zero mm (barra cromata forata)
- n° 13 DIS00003522 supporto per accessori blisterati - attacco per barra
- n° 13 EXP100114 cartellino di fine corsa



Codice	Codice EAN	Listino (€ +IVA)
BR0060001	8054111931649	1.839,00

## BARRA LIVELLE CON LIVELLA MAGNETICA

### Componenti:

- n° 1 HKACAR040 livella ALL USER 40 cm, 2 bolle, spessore 1,2 mm
- n° 2 HKACAR060 livella ALL USER 60 cm, 2 bolle, spessore 1,2 mm
- n° 2 HKACAR080 livella ALL USER 80 cm, 2 bolle, spessore 1,2 mm
- n° 1 HKACAR100 livella ALL USER 100 cm, 2 bolle, spessore 1,2 mm
- n° 1 HKAPRO040 livella WORKER 40 cm, 2 bolle, spessore 1,4 mm
- n° 2 HKAPRO060 livella WORKER 60 cm, 2 bolle, spessore 1,4 mm
- n° 2 HKAPRO080 livella WORKER 80 cm, 2 bolle, spessore 1,4 mm
- n° 1 HKAPRO100 livella WORKER 100 cm, 2 bolle, spessore 1,4 mm
- n° 2 HKASPM040 livella PROFESSIONAL 40 cm con magnete
- n° 2 HKASPM060 livella PROFESSIONAL 60 cm con magnete
- n° 1 HKASPM080 livella PROFESSIONAL 80 cm con magnete
- n° 1 DIS62316421 barra forata - profondità zero mm (barra cromata forata)
- n° 11 DIS00003521 supporto per accessori non blisterati - attacco per barra
- n° 11 EXP100114 cartellino di fine corsa

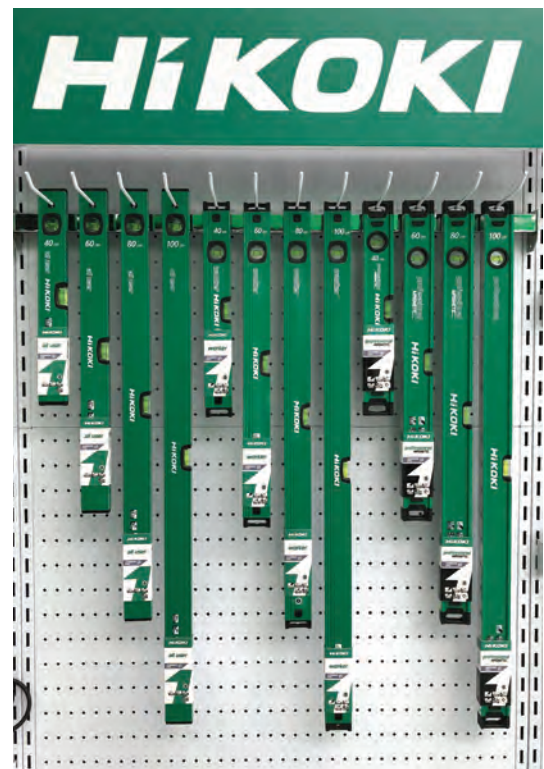

Codice	Codice EAN	Listino (€ +IVA)
BR0110002	8054111931823	660,00

## ESPOSITORE CON GAMMA LIVELLE

### Componenti:

- n° 1 HKACAR040 livella ALL USER 40 cm, 2 bolle, spessore 1,2 mm
- n° 1 HKACAR060 livella ALL USER 60 cm, 2 bolle, spessore 1,2 mm
- n° 1 HKACAR080 livella ALL USER 80 cm, 2 bolle, spessore 1,2 mm
- n° 1 HKACAR100 livella ALL USER 100 cm, 2 bolle, spessore 1,2 mm
- n° 1 HKAPRO040 livella WORKER 40 cm, 2 bolle, spessore 1,4 mm
- n° 1 HKAPRO060 livella WORKER 60 cm, 2 bolle, spessore 1,4 mm
- n° 1 HKAPRO080 livella WORKER 80 cm, 2 bolle, spessore 1,4 mm
- n° 1 HKAPRO100 livella WORKER 100 cm, 2 bolle, spessore 1,4 mm
- n° 1 HKASPR040 livella PROFESSIONAL 40 cm, 3 bolle, spessore 1,4 mm
- n° 1 HKASPR060 livella PROFESSIONAL 60 cm, 3 bolle, spessore 1,4 mm
- n° 1 HKASPR080 livella PROFESSIONAL 80 cm, 3 bolle, spessore 1,4 mm
- n° 1 HKASPR100 livella PROFESSIONAL 100 cm, 3 bolle, spessore 1,4 mm
- n° 1 HKASPM040 livella PROFESSIONAL 40 cm, base magnetica, 3 bolle, spessore 1,4 mm
- n° 1 HKASPM060 livella PROFESSIONAL 60 cm, base magnetica, 3 bolle, spessore 1,4 mm
- n° 1 HKASPM080 livella PROFESSIONAL 80 cm, base magnetica, 3 bolle, spessore 1,4 mm
- n° 1 PBT200107 espositore livelle



Codice	Codice EAN	Listino (€ +IVA)
BR0110003	8054111931830	620,00

## ESPOSITORE 1/2 METRO CON ACCESSORI MANUALI

### Componenti:

- n° 12 HKACUP025 cutter in ABS + gomma da 25 mm, blocco con rotella, lama a spezzare SK4, spessore 0,7 mm
- n° 12 HKACUG025 cutter in ABS + gomma da 25 mm, autolock, lama a spezzare SK2, spessore 0,7 mm
- n° 12 HKACUG018 cutter in ABS + gomma da 18 mm, autolock, lama a spezzare SK2, spessore 0,7 mm
- n° 6 HKACUG009 cutter in ABS + gomma da 09 mm, autolock, lama a spezzare SK2, spessore 0,7 mm
- n° 6 HKACUM018 cutter in metallo da 18 mm, blocco con rotella, lama a spezzare SK2, spessore 0,7mm
- n° 6 HKACUM009 cutter in metallo da 09 mm, blocco con rotella, lama a spezzare SK2, spessore 0,6 mm
- n° 12 HKACUT001 cutter in alluminio trapezoidale, regolazione lama + chiusura di sicurezza, lama trapezoidale 19 mm SK4, spessore 0,6 mm
- n° 6 HKACUA001 coltello in alluminio con lama ripiegabile a doppia apertura
- n° 6 HKAF3325 flessometro WORKER 53 da 3 m, larghezza 15 mm, doppio sistema di bloccaggio
- n° 6 HKAF3525 flessometro WORKER 53 da 5 m, larghezza 25 mm, doppio sistema di bloccaggio
- n° 3 HKAF3825 flessometro WORKER 53 da 8 m, larghezza 25 mm, doppio sistema di bloccaggio
- n° 6 HKAF8316 flessometro WORKER 58 da 3 m, larghezza 16 mm, sistema autolock
- n° 6 HKAF8519 flessometro WORKER 58 da 5 m, larghezza 19 mm, sistema autolock
- n° 3 HKAF8825 flessometro WORKER 58 da 8 m, larghezza 25 mm, sistema autolock
- n° 3 HKAFPG527 flessometro PROFESSIONAL da 5 m, larghezza 27 mm, spessore 0,16, nastro rivestito in nylon, sistema autolock
- n° 3 HKAFPG827 flessometro PROFESSIONAL da 8 m, larghezza 27 mm, spessore 0,16, nastro rivestito in nylon, sistema autolock
- n° 1 HKASPR040 livella PROFESSIONAL 40 cm, 3 bolle, spessore 1,4 mm
- n° 2 HKASPR060 livella PROFESSIONAL 60 cm, 3 bolle, spessore 1,4 mm
- n° 2 HKASPR080 livella PROFESSIONAL 80 cm, 3 bolle, spessore 1,4 mm
- n° 1 HKASPR100 livella PROFESSIONAL 100 cm, 3 bolle, spessore 1,4 mm
- n° 1 EXP200107 parete espositiva forata da 1/2 metro
- n° 20 EXP100113 supporto per accessori non blisterati - attacco per schiena forata
- n° 20 EXP100114 cartellino di fine corsa

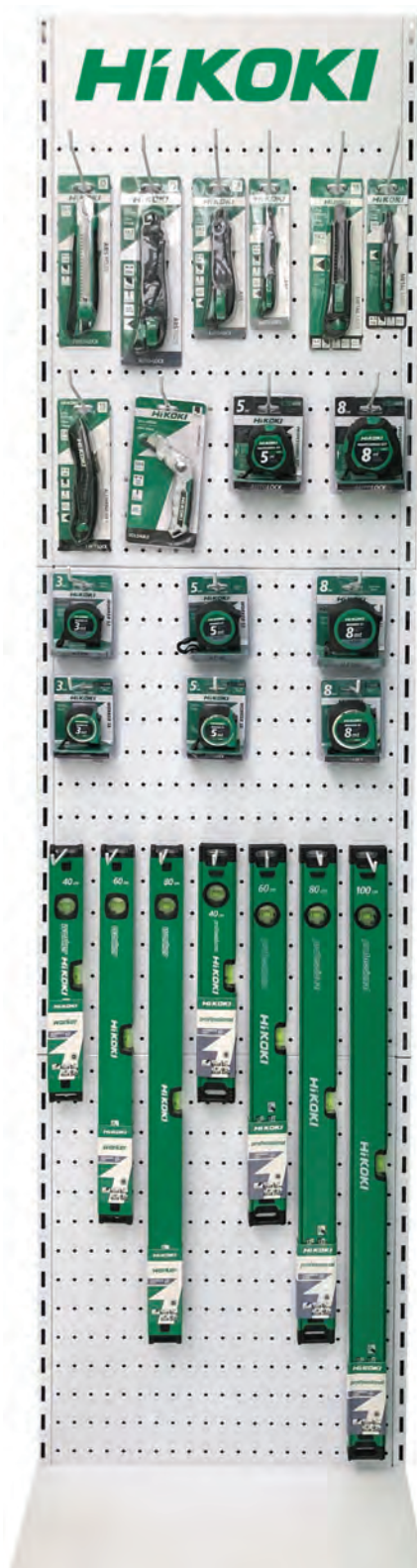

Codice	Codice EAN	Listino (€ +IVA)
BR0120001	8054111931847	1.999,00



# Le nostre batterie al litio

A parità di dimensioni le nostre batterie a ioni di litio presentano una densità energetica superiore rispetto alle batterie tradizionali al Ni-Cd e Ni-MH, non risentono dell'effetto memoria, sono dotate di uno speciale circuito elettronico che le protegge monitorando il comportamento di ogni singola cella ed assicurano elevate autonomie di lavoro, con capacità energetiche fino a 6 Ah. La vita di servizio di ogni batteria è tre volte più estesa rispetto a quella delle tradizionali batterie Ni-Cd e Ni-MH (1.500 cicli di carica e scarica in condizioni reali, ampiamente verificati).



## Eco-compatibili

Le nostre batterie al litio sono ecocompatibili perchè hanno un ridotto impatto ambientale e sono completamente riciclabili al termine della loro vita di servizio.

## Batterie sempre protette

Il circuito elettronico di protezione presente nelle nostre batterie al litio è un dispositivo di controllo che vigila sul livello della tensione di ogni singola cella, mantenendola sempre all'interno di una determinata gamma di valori.

In questo modo si previene l'insorgere di problemi alla batteria e se ne aumenta di molto la vita utile nel tempo, arrivando all'incredibile traguardo di ben 1.500 cicli completi di carica e scarica in condizioni reali (ampiamente verificati).

**Li-ion**

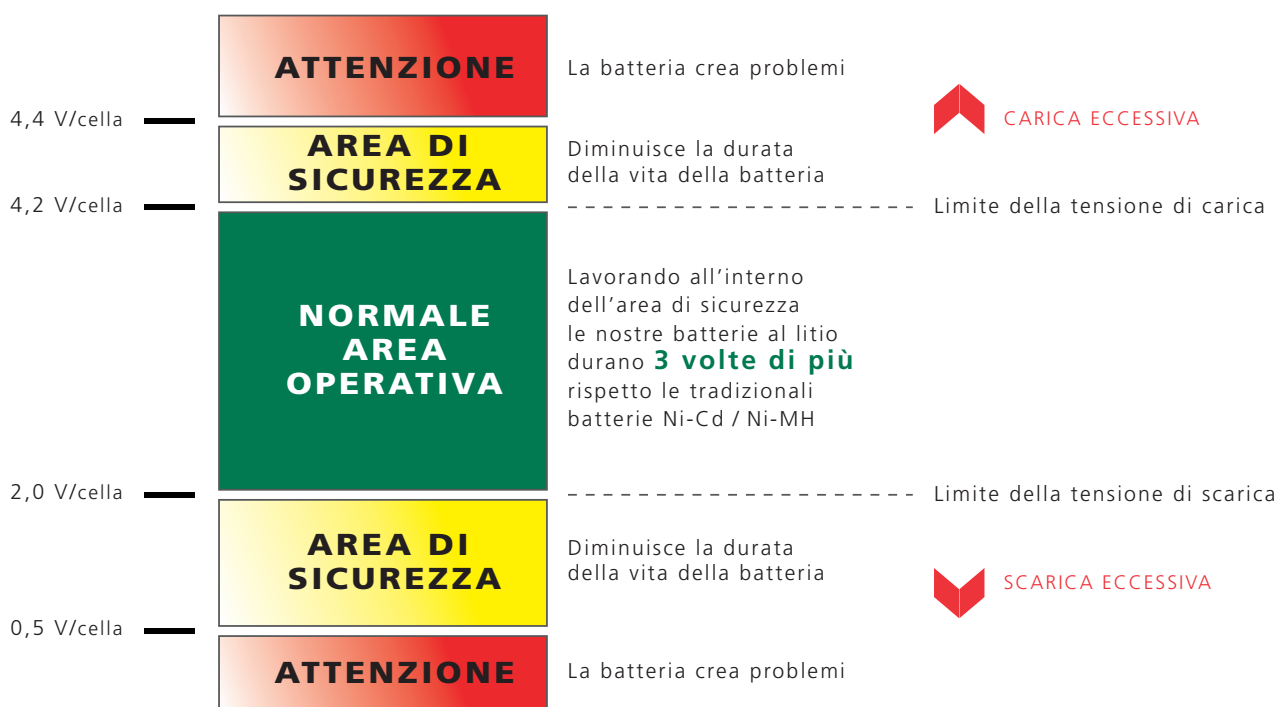

Sistema originale Multiplex Protection certificato da PSE (Product Safety Electrical appliance and material law).

## Protezione anti-cortocircuito

Le nostre batterie al litio sono protette da un dispositivo che protegge la batteria da cortocircuito.

## Protezione in fase di carica

Quando la batteria è in carica, se la tensione di una singola cella raggiunge la soglia limite questa viene immediatamente scollegata dal circuito di alimentazione, prevenendo danni alla cella e lasciando che le altre celle si carichino completamente.

## Protezione in fase di scarica

Durante la fase di scarica se in una singola cella il valore della tensione raggiunge la soglia limite inferiore allora la cella in questione viene scollegata dal circuito, salvaguardandola.

## Protezione contro il sovraccarico

Se la corrente di scarica durante un utilizzo molto gravoso supera un limite prefissato dal circuito elettronico presente all'interno della batteria, l'erogazione della corrente stessa si interrompe salvaguardando così sia la batteria che l'utensile da eventuali danni conseguenti irreparabili.



## Il giusto taglio di energia

I nostri utensili cordless sfruttano 4 piattaforme energetiche: Multi Volt - 18 V - 12 V Peak - 3,6 V.

Gli utensili nella versione: "corpo macchina" sono forniti senza batteria e caricabatteria. Sono ideali per tutti coloro che hanno già un utensile con batterie compatibili.

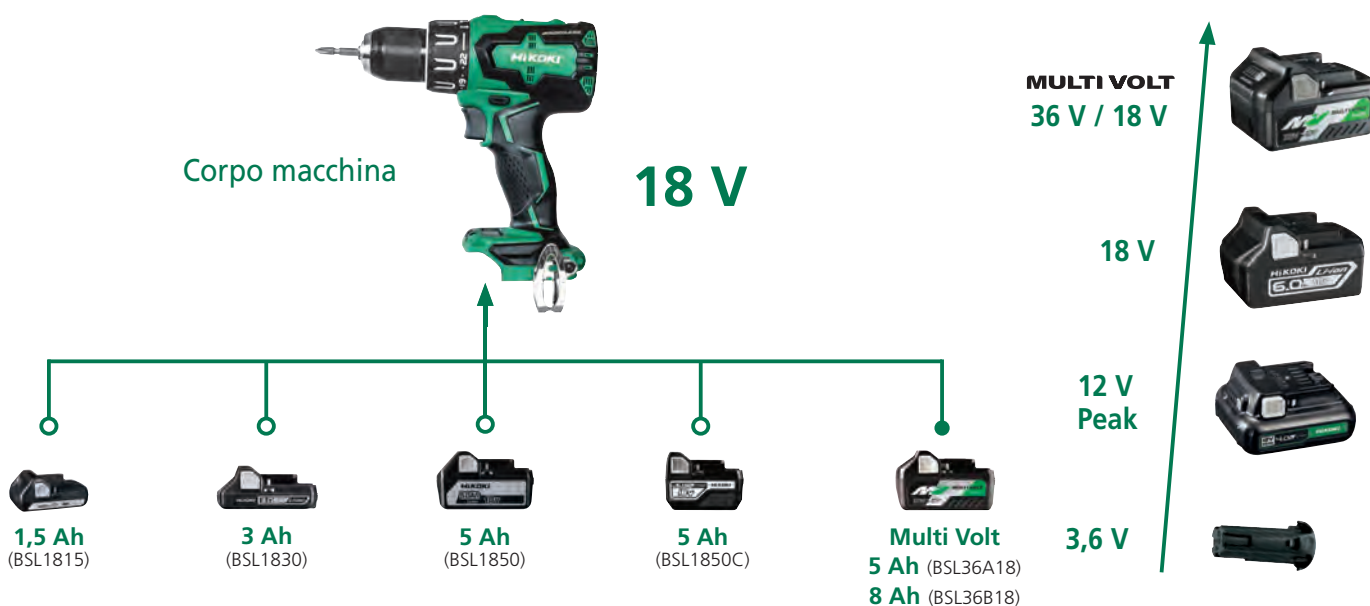



## Batterie al litio ad innesto e caricabatteria

3,6 V - 7,2 V - 10,8 V - 14,4 V - 18 V

Le batterie al litio HiKOKI con attacco tradizionale hanno un'elevata capacità e dispongono di un circuito di protezione che le salvaguarda, proteggendole e incrementandone la vita utile. Queste batterie sono compatibili con tutti i precedenti prodotti dotati di innesto tradizionale, permettendo all'utilizzatore di aggiornare il proprio prodotto alla tecnologia al litio.

Immagine	Modello	Specifiche	Capacità (Ah)	Codice	Codice EAN	Listino (€ +IVA)
----------	---------	------------	---------------	--------	------------	------------------

### BATTERIA AL LITIO 3,6 V PEN-TYPE

	EBM315	batteria al litio	1,5	326299	4966375647355	29,00
---	--------	-------------------	-----	--------	---------------	-------

### BATTERIA AL LITIO 7,2 V

	BCL715G	batteria al litio 7,2 V solo per le chiodatrici a gas	1,5	370774	4549115140806	69,00
--	---------	---	-----	--------	---------------	-------

### BATTERIE AL LITIO 10,8 V





	BCL1030C	batteria al litio (compatta) <b>IN ESAURIMENTO</b>	3,0	371205	4549115154728	75,00
---	----------	--	-----	--------	---------------	-------

Immagine	Modello	Specifiche	Capacità (Ah)	Codice	Codice EAN	Listino (€ +IVA)
----------	---------	------------	---------------	--------	------------	------------------

### CARICABATTERIA PER BATTERIE AL LITIO

	UC3SFL	per batterie al litio da 3,6 V pen-type		UC3SFLW0Z	4966376319084	43,00
	UC10SL2	per batterie al litio da 10,8 V		UC10SL2W0Z	4966376317936	49,00
	UC18YGL2	per batterie da 7,2 V - 14,4 V - 18 V (litio - Ni-Cd - Ni-MH - SNi-MH)		UC18YGL2W0Z	4966376318407	45,00

## Compatte e tecnologicamente evolute!

Le nuove batterie 12 V Peak sono molto più compatte e leggere delle precedenti e garantiscono un'elevata potenza, fino a 430 W.

Questo incredibile risultato è stato reso possibile dalle particolari celle che si trovano all'interno della batteria, le quali sono le stesse utilizzate nella tecnologia Multi Volt, progettate per applicazioni gravose.

La batteria da 12 V Peak di HiKOKI utilizza solo 3 celle, ciò favorisce la loro forma compatta ed assicura la massima leggerezza.

### 12V PEAK



**BSL1240M**  
4 Ah

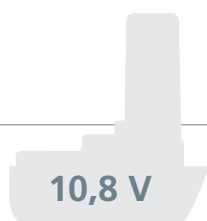

**BCL1015** **BCL1030C**  
1,5 Ah 3 Ah



**BSL1850**  
5 Ah



25% 50% 75% 100%

Un pratico display posizionato sulla parte anteriore delle nuove batterie 12 V peak permette di tenere sempre sotto controllo il livello della carica residua della batteria.



Immagine	Modello	Specifiche	Capacità (Ah)	Codice	Codice EAN	Listino (€ +IVA)
----------	---------	------------	---------------	--------	------------	------------------

### BATTERIE AL LITIO 12 PEAK - ATTACCO SLIDE

	BSL1225M	batteria al litio attacco a slitta con finestra di raffreddamento	2,5	374954	4549115209084	60,00
	BSL1240M	batteria al litio attacco a slitta con finestra di raffreddamento	4,0	374404	4549115202139	76,00



### ENERGY KIT 12 PEAK - ATTACCO SLIDE

	2x BSL1225M + UC12SL + HKA000351	kit con 2 batterie BSL1225M al litio con attacco a slitta + caricabatteria UC12SL + valigetta HKA000351	2,5	HKA901225V	8054111930178	152,00
	2x BSL1240M + UC12SL + HKA000351	kit con 2 batterie BSL1240M al litio con attacco a slitta + caricabatteria UC12SL + valigetta HKA000351	4,0	HKA901240V	8054111930185	175,00

## Batterie, caricabatterie ed accessori cordless

Immagine	Modello	Specifiche	Capacità (Ah)	Codice	Codice EAN	Listino (€ +IVA)
----------	---------	------------	---------------	--------	------------	------------------

### BATTERIE AL LITIO 14,4 V - ATTACCO SLIDE

	BSL1415	batteria al litio attacco a slitta con finestra di raffreddamento	1,5	329877	4966375689072	88,00
	BSL1460	batteria al litio attacco a slitta con finestra di raffreddamento	6,0	338887	4549115099722	153,00

### BATTERIE AL LITIO 18 V SLIDE

	BSL1815	batteria al litio attacco a slitta con finestra di raffreddamento <b>IN ESAURIMENTO</b>	1,5	333352	4966375873235	90,00
	BSL1820M	batteria al litio compatta con attacco a slitta con finestra di raffreddamento e indicatore di carica	2,0	377796 <b>NEW</b>	4549115251496	95,00
	BSL1830C	batteria al litio compatta con attacco a slitta con finestra di raffreddamento	3,0	339783	4549115116306	120,00
	BSL1840M	batteria al litio compatta con attacco a slitta con finestra di raffreddamento e indicatore di carica	4,0	378679 <b>NEW</b>	4549115264403	135,00
	BSL1850C	batteria al litio compatta con attacco a slitta con finestra di raffreddamento	5,0	376029	4549115223684	145,00
	BSL1850MA	batteria al litio compatta con attacco a slitta con finestra di raffreddamento e indicatore di carica	5,0	378683 <b>NEW</b>	4549115264441	150,00



Immagine	Modello	Specifiche	Capacità	Codice	Codice EAN	Listino (€ +IVA)
<b>KIT BATTERIE AL LITIO 18 V</b>						
<p><b>NEW</b></p> 	2x BSL1820M + UC18YFSL	<p>EASY PACK - 2 Ah</p> <p>kit con 2 batterie BSL1820M al litio attacco a slitta con finestra di raffreddamento e indicatore della carica residua + caricabatteria UC18YFSL</p>	2x 2 Ah	UC18YFSLWFZ	4966376409778	150,00
<p><b>NEW</b></p> 	2x BSL1840M + UC18YFSL	<p>ENERGY PACK - 4 Ah</p> <p>kit con 2 batterie BSL1840M al litio attacco a slitta con finestra di raffreddamento e indicatore della carica residua + caricabatteria UC18YFSL</p>	2x 4 Ah	UC18YFSLWEZ	4966376409747	200,00
<p><b>NEW</b></p> 	2x BSL1850 + UC18YSL3	<p>BOOSTER PACK - 5 Ah</p> <p>kit con 2 batterie BSL1850 al litio attacco a slitta con finestra di raffreddamento + caricabatteria UC18YSL3</p>	2x 5 Ah	UC18YSL3WGZ	4966376409716	239,00



## Serie Multi Volt

# La potenza di un utensile a filo. La libertà della batteria.

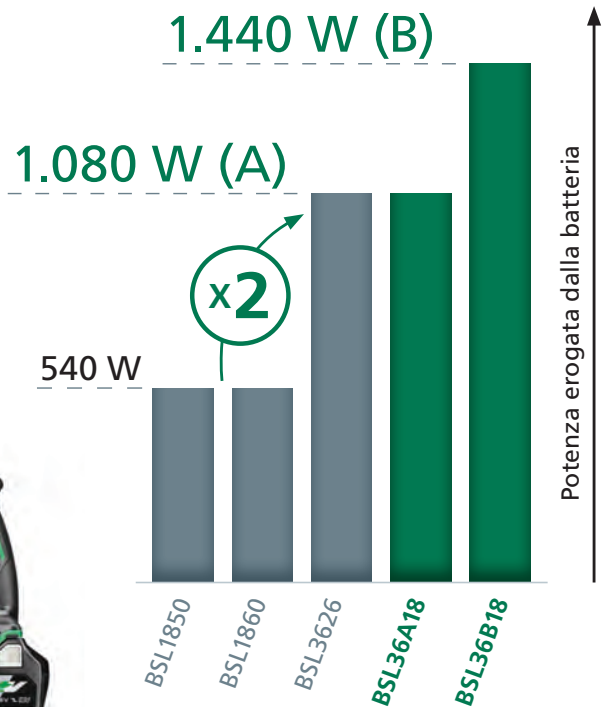

I prodotti 36 V Multi Volt sono dotati di speciali batterie ad elevato contenuto energetico, tali da permettere ad un utensile cordless di affrontare lavorazioni molto gravose che prima potevi realizzare esclusivamente con utensili alimentati a filo.

Siamo l'unico marchio ad offrire una batteria che si commuta automaticamente a seconda dell'utensile su cui viene innestata. Da questo momento con una sola batteria puoi alimentare sia i tuoi utensili da 18 V che quelli da 36 V.

Gli utensili Multi Volt hanno un assorbimento di corrente dimezzato, disperdendo molto meno energia in calore, così da aumentare al massimo le performance, l'autonomia e la vita di servizio dell'elettro utensile.

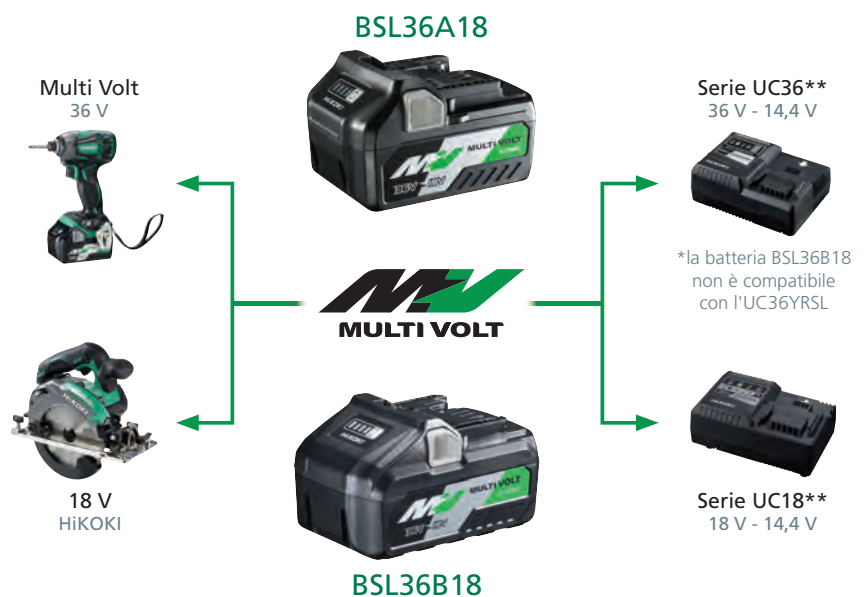

**36 V - 2,5 Ah**  
**18 V - 5 Ah**     **1.080 W**

### BSL36A18 il doppio di potenza erogata!

(rispetto le batterie BSL1850 - BSL1860)

La batteria BSL36A18 ha lo **stesso peso** e le **stesse dimensioni** delle attuali batterie da 18 V (BSL1860 - BSL1850) ma rispetto le batterie da 18 V assicura il doppio di potenza erogata, inoltre è compatibile con tutti i prodotti della piattaforma 18 V.

Potenza	1.080 W
Tempo di ricarica	32 minuti (UC18YSL3)
Tipo di cella	Ø 18 x 65 mm (2,5 Ah)
Peso	0,7 kg



**36 V - 4 Ah**  
**18 V - 8 Ah**     **1.440 W**

### BSL36B18 incredibile potenza erogata!

La batteria BSL36B18 è ideale per tutti i professionisti che svolgono applicazioni molto gravose (come la demolizione, l'avvitatura di grossi tirafondi e le forature di grande diametro) in quanto eroga una **potenza quasi tripla** rispetto alle attuali batterie da 18 V. E' compatibile con tutti i prodotti della piattaforma 18 V HiKOKI.

Potenza	1.440 W
Tempo di ricarica	52 minuti (UC18YSL3)
Tipo di cella	Ø 21 x 70 mm (4 Ah)
Peso	0,97 kg



# Alimentazione ibrida

*A batteria, oppure a filo.*



## BSL36A18 / BSL36B18 Batterie Multi Volt

Sono compatibili con tutta la gamma 36 V e 18 V.



SOLO PER  
36V

## ET36A Adattatore AC / DC

Trasforma il tuo utensile a batteria in un utensile a filo.



Immagine	Modello	Specifiche	Codice	Codice EAN	Listino (€ +IVA)
<b>ADATTATORE AC/DC 36 V</b>					
	ET36A	adattatore AC (230 V) / DC (36 V) per utensili a batteria da 36 V serie Multi Volt  Lunghezza cavo 6 metri	ET36AW0Z	4966376324538	263,00

L'evoluzione delle batterie al litio HiKOKI permette oggi di affrontare delle lavorazioni che realizzavi esclusivamente con utensili a filo.



Immagine	Modello	Specifiche	Capacità	Codice	Codice EAN	Listino (€ +IVA)
----------	---------	------------	----------	--------	------------	------------------

### BATTERIA AL LITIO MULTI VOLT 36 V / 18 V



	BSL36A18	potenza 1.080 W batteria al litio attacco a slitta con finestra di raffreddamento	2,5 Ah - 36 V 5 Ah - 18 V	371750	4549115156203	160,00
	BSL36B18	potenza 1.440 W batteria al litio attacco a slitta con finestra di raffreddamento	4 Ah - 36 V 8 Ah - 18 V	372120	4549115160651	255,00

Immagine	Modello	Specifiche	Capacità	Codice	Codice EAN	Listino (€ +IVA)
----------	---------	------------	----------	--------	------------	------------------

### KIT BATTERIA AL LITIO MULTI VOLT 36 V / 18 V

	BSL36A18 (TW)	kit con 2 batterie BSL36A18 al litio attacco a slitta con finestra di raffreddamento	2,5 Ah - 36 V 5 Ah - 18 V	373788	4549115188488	244,00
	BSL36A18 (TW) + UC18YSL3	kit con 2 batterie BSL36A18 al litio attacco a slitta con finestra di raffreddamento + caricabatteria UC18YSL3	2,5 Ah - 36 V 5 Ah - 18 V	UC18YSL3WEZ	4966376328604	276,00
	BSL36B18 (TW)	kit con 2 batterie BSL36B18 al litio attacco a slitta con finestra di raffreddamento	4 Ah - 36 V 8 Ah - 18 V	375575	4549115217218	360,00
	BSL36B18 (TW) + UC18YSL3	kit con 2 batterie BSL36B18 al litio attacco a slitta con finestra di raffreddamento + caricabatteria UC18YSL3	4 Ah - 36 V 8 Ah - 18 V	UC18YSL3WFZ	4966376332205	390,00

Immagine	Modello	Specifiche	Codice	Codice EAN	Listino (€ +IVA)																								
	UC12SL	per batterie da 12 V peak con attacco a slitta - carica rapida -	UC12SLW0Z	4966376325665	49,00																								
	UC18YKSL	per batterie da 14,4 V a 18 V con attacco a slitta sostituisce UC18YGSL	UC18YKSLW0Z	4966376318537	52,00																								
	UC18YFSL	per batterie da 14,4 V a 18 V e Multi Volt 18V/36V con attacco a slitta dispositivo di raffreddamento della batteria ad aria forzata sostituisce UC18YRSL	UC18YFSLW0Z	4966376318209	55,00																								
	UC18YSL3	per batterie da 14,4 V a 18 V e Multi Volt 18V/36V con attacco a slitta - carica rapida - dispositivo di raffreddamento della batteria ad aria forzata	UC18YSL3W0Z	4966376318780	58,00																								
	UC18YTSL	<p>caricabatterie Multi-slot per 4 batterie per batterie da 14,4 V / 18 V e Multi Volt 18V/36V</p> <ul style="list-style-type: none"> <li>• 2 modalità di carica selezionabili: carica rapida (una per una) o carica simultanea</li> <li>• porta di ricarica per USB</li> <li>• presa AC (8 A): utilizzabile come prolunga</li> <li>• compatibile con generatori a motore</li> <li>• carica anche a basse temperature (da -10°)</li> <li>• sistema di protezione da sovraccarico</li> <li>• indicatore di carica ad alta visibilità</li> </ul> <table border="1" data-bbox="576 1518 1015 1794"> <thead> <tr> <th colspan="4">TEMPI DI RICARICA</th> </tr> <tr> <th>Batterie</th> <th>6 Ah</th> <th>5 Ah</th> <th>3 Ah</th> </tr> </thead> <tbody> <tr> <td>1° Batteria</td> <td>38 minuti</td> <td>32 minuti</td> <td>20 minuti</td> </tr> <tr> <td>2° Batteria</td> <td>76 minuti</td> <td>64 minuti</td> <td>40 minuti</td> </tr> <tr> <td>3° Batteria</td> <td>114 minuti</td> <td>96 minuti</td> <td>60 minuti</td> </tr> <tr> <td>4° Batteria</td> <td>152 minuti</td> <td>128 minuti</td> <td>80 minuti</td> </tr> </tbody> </table>	TEMPI DI RICARICA				Batterie	6 Ah	5 Ah	3 Ah	1° Batteria	38 minuti	32 minuti	20 minuti	2° Batteria	76 minuti	64 minuti	40 minuti	3° Batteria	114 minuti	96 minuti	60 minuti	4° Batteria	152 minuti	128 minuti	80 minuti	UC18YTSLW0Z	4966376330928	196,00
TEMPI DI RICARICA																													
Batterie	6 Ah	5 Ah	3 Ah																										
1° Batteria	38 minuti	32 minuti	20 minuti																										
2° Batteria	76 minuti	64 minuti	40 minuti																										
3° Batteria	114 minuti	96 minuti	60 minuti																										
4° Batteria	152 minuti	128 minuti	80 minuti																										
	UC36YSL	per batterie da 14,4 V - 18 V e Multi Volt 18V/36V (compatibile anche con le batterie 36 V HITACHI) con attacco a slitta dispositivo di raffreddamento della batteria ad aria forzata - carica rapida - (compatibile anche con generatori di corrente) sostituisce UC36YRSL	UC36YSLW0Z	4966376318995	75,00																								

## Batterie, caricabatterie ed accessori cordless

Immagine	Modello	Specifiche	Codice	Codice EAN	Listino (€ +IVA)
----------	---------	------------	--------	------------	------------------

### CARICABATTERIE PER BATTERIE ATTACCO SLIDE 12 V - 14,4 V - 18 V - 36 V E MULTI VOLT



UC18YTSL (S)

caricabatterie Multi-slot per 4 batterie  
n° 2 slot per le batterie da 12 V  
n° 2 slot per batterie 14,4 V / 18 V e Multi Volt 36 V

- 2 modalità di carica selezionabili:  
carica rapida (una per una) o carica simultanea
- porta di ricarica per USB
- presa AC (8 A): utilizzabile come prolunga
- compatibile con generatori a motore
- carica anche a basse temperature (da -10°)
- sistema di protezione da sovraccarico
- indicatore di carica ad alta visibilità

UC18YTSLW1Z

4966376338153

196,00

Batteria	Tempo di ricarica	Capacità
BSL1225M	37 minuti	2,5 Ah
BSL1240M	60 minuti	4,0 Ah
BSL1830C	20 minuti	3,0 Ah
BSL1850C	32 minuti	5 Ah
BSL36A18		
BSL36B18	52 minuti	8,0 Ah

### TEMPI DI RICARICA BATTERIE AL LITIO - ATTACCO TRADIZIONALE

Tensione (V)	Capacità (Ah)	Batteria	UC3SFL	UC10SL2	UC18YGL2	UC18YRL
3,6	1,5	EBM315	30 minuti			
7,2	1,5	BCL715G			30 minuti	20 minuti
10,8	3,0	BCL1030C		60 minuti		
14,4	3,0	BCL1430			90 minuti	45 minuti

### TEMPI DI RICARICA BATTERIE AL LITIO - ATTACCO SLIDE

Tensione (V)	Capacità (Ah)	Batteria	UC12SL (carica rapida)	UC18YKSL	UC18YFSL	UC18YSL3 (carica rapida)	UC36YSL (carica rapida)
12	2,5	BSL1225M	37 minuti				
	4,0	BSL1240M	60 minuti				
14,4	1,5	BSL1415		40 minuti	22 minuti	15 minuti	
	6,0	BSL1460		180 minuti	90 minuti	38 minuti	
18	1,5	BSL1815		40 minuti	22 minuti	15 minuti	
	2,0	BSL1820M		60 minuti	30 minuti	20 minuti	
	3,0	BSL1830C		90 minuti	45 minuti	20 minuti	
	4,0	BSL1840M		120 minuti	60 minuti	26 minuti	
	5,0	BSL1850C		150 minuti	75 minuti	32 minuti	
36	21,0	BL36200					180 minuti
MULTI VOLT 36 / 18	2,5 / 5,0	BSL36A18		150 minuti	75 minuti	32 minuti	40 minuti
	4,0 / 8,0	BSL36B18		240 minuti	120 minuti	52 minuti	65 minuti





Immagine	Modello	Descrizione	Codice	Codice EAN	Listino (€ +IVA)
<b>TORCE, LANTERNA E LAMPADE A BATTERIA</b>					
	UB18DE	<p>torcia orientabile a led compatibile con le batterie slide 18 V - Multi Volt</p> <p>2 regolazione della luminosità 250 / 120 lumen testa inclinabile in 6 step (130°), indicatore di carica.</p> <p>peso 0,3 kg</p>	UB18DEW4Z	4966376408733	36,00
 <p><b>IP54</b></p>	UB18DF	<p>lanterna a led compatibile con le batterie slide 18 V - Multi Volt</p> <p>2 regolazione della luminosità 750 / 320 lumen illuminazione a 360°</p> <p>peso 0,4 kg</p>	UB18DFW4Z	4966376408764	46,00
 <p><b>IP65</b></p>	UB18DB	<p>Lampada a led da lavoro, montabile su treppiedi, compatibile con le batterie slide 18 V - Multi Volt</p> <p>Luminosità dimmerabile 350 - 2.000 lumen, protezione IP54, robusta e resistente agli urti, indicatore di carica.</p> <p>peso 1,2 kg</p>	UB18DBW4Z	4966376402069	91,00
 <p><b>IP65</b></p>	UB18DC	<p>Lampada a led da lavoro, montabile su treppiedi, compatibile con le batterie slide 18 V - Multi Volt</p> <p>Luminosità dimmerabile 700 - 4.000 lumen, protezione IP65, robusta e resistente agli urti, indicatore di carica, protezione lente antiscintilla.</p> <p>peso 1,9 kg</p>	UB18DCW4Z	4966376402120	146,00
	UB18DD	<p>Lampada a led da lavoro, montabile su treppiedi, compatibile con le batterie slide 18 V - Multi Volt</p> <p>Luminosità dimmerabile 1.000 - 10.000 lumen, protezione IP65, robusta e resistente agli urti, indicatore di carica, protezione lente antiscintilla, porta USB, dotazione cavo AC.</p> <p>peso 4,1 kg</p>	UB18DDW4Z	4966376402168	237,00
<b>ATTENZIONE:</b> le torce non hanno la batteria in dotazione.					

## Batterie, caricabatterie ed accessori cordless

Immagine	Modello	Descrizione	Codice	Codice EAN	Listino (€ +IVA)
<b>PROIETTORE A BATTERIA E TREPIEDE</b>					
	UB18DA	proiettore a led compatibile con le batterie slide 18 V - Multi Volt elevata luminosità a led (2.500 lm) n° 4 modalità d'illuminazione · Spot + Wide: lungo raggio + ampia area vicina · Spot: solo lungo raggio · Wide: solo ampia area vicina · Wide (eco): solo ampia area vicina (per lunghe ore) dotata di gancio e di attacco per treppiede peso 1,85 kg	UB18DAW4Z	4966376328734	129,00
	Treppiede	Treppiede per UB18DA Altezza massima: 1.300 mm Altezza minima: 450 mm	375591	4549115217270	106,00
<b>ATTENZIONE:</b> il proiettore non ha la batteria in dotazione.					

### Autonomia di lavoro per carica

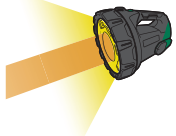
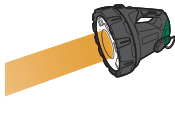
con batteria BSL1860 (6 Ah)

Modalità SPOT + WIDE	Modalità SPOT	Modalità WIDE	Modalità WIDE (ECO)
			
<b>3 ore</b>	<b>6 ore</b>	<b>6 ore</b>	<b>22 ore</b>



### Più ampio e duraturo



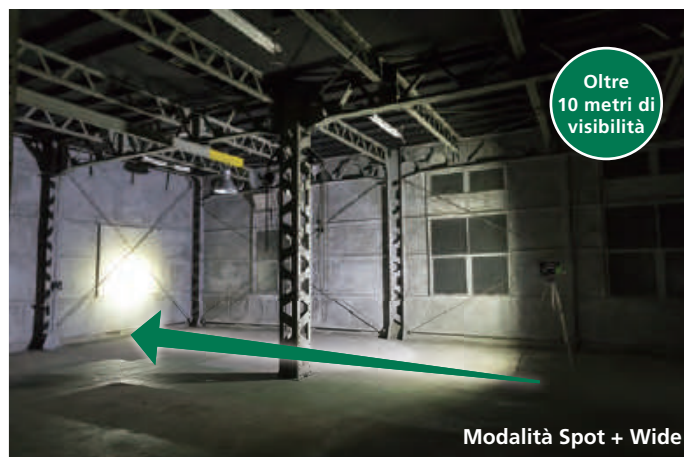

### Più lontano e luminoso



Oltre  
10 metri di  
visibilità

Immagine	Modello	Descrizione	Codice	Codice EAN	Listino (€ +IVA)
----------	---------	-------------	--------	------------	------------------

## TORCE A BATTERIA

	UB18DJL	<p>torcia orientabile a led compatibile con le batterie slide 18 V - Multi Volt</p> <p>n° 2 modalità d'illuminazione: · torcia (6.000 lx) · lampada da lavoro (3 regolazioni fino a 110 lx) peso 0,30 kg</p>	UB18DJLLOZ	4966376317745	38,00
	UB18DGL	<p>lampada cordless a led compatibile con le batterie slide 18 V - Multi Volt</p> <p>elevata luminosità a led (250 lx) n° 2 regolazioni della luminosità dotata di gancio e di attacco per treppiede peso 0,74 kg</p>	UB18DGLLOZ	4966376317707	69,00

**ATTENZIONE:** le torce non hanno la batteria in dotazione.

## VENTILATORE

	UF18DSAL	<p>ventilatore portatile compatibile con le batterie slide 18 V - Multi Volt</p> <p>Ø ventilatore: 255 mm Volume d'aria: 14 / 18 m<sup>3</sup>/min Velocità dell'aria: 160 / 190 m/min</p>	UF18DSALLOZ	4966376319268	123,00
---	----------	--	-------------	---------------	--------

**ATTENZIONE:** il ventilatore non ha la batteria in dotazione.

## RICAMBI PER TORCE A BATTERIA

	n° 2 lampadine di ricambio per torcia UB10DL	330267	4966375699248	8,98
	n° 2 lampadine di ricambio per torcia UB12D	314424	4966375261520	7,50
	n° 2 lampadine di ricambio per torce UB18D e UB18DAL	318767	4966375296386	9,00
	n° 2 lampadine di ricambio per torcia UB24D	320546	4966375309956	9,70
	lente di ricambio per modelli UB12D - UB18D - UB24D	318540	4966375294726	3,03
	lampada fluorescente per modello UB18DL	323339	4966375331490	14,24

**ATTENZIONE:** gli articoli sopra riportati sono classificati come ricambi.

## UR18DSDL - RADIO CORDLESS DA CANTIERE

**IP  
X4**

protetta contro  
gli spruzzi d'acqua

Angoli ammortizzati  
in gomma



Bluetooth™

**DAB+**  
Digital Audio Broadcasting

Resistente e potente radio cordless, compatibile con tutte le batterie al litio con attacco a slitta 14,4 V - 18 V e BSL36A18 (Multi Volt). Due diffusori Ø 90 mm assicurano un suono di qualità, potente e stereofonico. Uno sportellino permette di inserire il proprio smartphone all'interno di un vano di protezione dove sono presenti un ingresso audio ausiliario ed una pratica porta USB, che permette di ricaricare i propri dispositivi multimediali quando la radio è in funzione. Questa radio è stata progettata per resistere alle difficili condizioni che si riscontrano negli ambienti di lavoro, nei siti di produzione, in cantieri ed officine. Particolare attenzione è stata rivolta all'isolamento dei componenti interni assicurando protezione da eventuali spruzzi d'acqua (IPX4), inoltre una struttura avvolge l'unità principale salvaguardandola da eventuali urti accidentali. Questa radio è dotata di uno schermo a cristalli liquidi e riceve le frequenze DAB, DAB+, AM ed FM. Inoltre è dotata di connessione Bluetooth che permette di collegare il proprio riproduttore multimediale senza bisogno di fili. La radio, può essere alimentata anche tramite la rete elettrica grazie al pratico adattatore AC in dotazione.

Descrizione		Codice	Codice EAN	Listino (€ +IVA)
Banda di frequenza	DAB / DAB+: 174,928 di 239,200 MHz AM: 522 - 1.629 KHz / FM: 87.5 - 108 MHz	UR18DSDLW4Z	4966376319633	207,00
Altoparlante	2 x Ø 90 mm			
Equalizzatore	sistema di equalizzazione a 6 livelli			
Ingresso ausiliario (AUX)	Ø 3,5 mm			
Potenza massima d'uscita	AC: 5 W x 2 14,4 V: 6 W x 2 18 V: 7 W x 2			
Alimentazione	batterie slide 14,4 V / 18 V / BSL36A18 (Multi Volt) rete elettrica 230 V (utilizzando l'adattatore AC )			
Input / Output	Bluetooth versione 4.0			
Peso	4 kg (senza batteria)			
In dotazione: adattatore AC, 2 batterie AA 1,5 V, n° 2 basi d'appoggio per smartphone (micro USB / lighting Apple)				

## UR18DSAL - RADIO CORDLESS DA CANTIERE

**IP  
X4**

protetta contro  
gli spruzzi d'acqua



Resistente e potente radio cordless, compatibile con tutte le batterie al litio con attacco a slitta 14,4 V - 18 V e BSL36A18 (Multi Volt). Due diffusori Ø 90 mm assicurano un suono di qualità, potente e stereofonico. Uno sportellino permette di inserire il proprio smartphone all'interno di un vano di protezione dove sono presenti un ingresso audio ausiliario ed una pratica porta USB, che permette di ricaricare i propri dispositivi multimediali quando la radio è in funzione. Questa radio è stata progettata per resistere alle difficili condizioni che si riscontrano negli ambienti di lavoro, nei siti di produzione, in cantieri ed officine. Particolare attenzione è stata rivolta all'isolamento dei componenti interni assicurando protezione da eventuali spruzzi d'acqua (IPX4), inoltre una struttura avvolge l'unità principale salvaguardandola da eventuali urti accidentali. Questa radio è dotata di uno schermo a cristalli liquidi e riceve le frequenze AM ed FM. La radio, può essere alimentata anche tramite la rete elettrica grazie al pratico adattatore AC in dotazione.

Descrizione		Codice	Codice EAN	Listino (€ +IVA)
Banda di frequenza	AM: 522 - 1.629 KHz / FM: 87.5 - 108 MHz	UR18DSALW4Z	4966376319596	129,00
Altoparlante	2 x Ø 90 mm			
Ingresso ausiliario (AUX)	Ø 3,5 mm			
Potenza massima d'uscita	AC: 5 W x 2 14,4 V: 6 W x 2 18 V: 7 W x 2			
Alimentazione	batterie slide 14,4 V / 18 V / BSL36A18 (Multi Volt)			
	rete elettrica 230 V (utilizzando l'adattatore AC )			
Peso	3,4 kg (senza batteria)			
In dotazione: adattatore AC, 2 batterie AA 1,5 V, n° 2 basi d'appoggio per smartphone (micro USB / lighting Apple)				

## ALIMENTATORE PER RADIO DA CANTIERE UR18DSAL - UR18DSDL



alimentatore per radio da cantiere



338412

4549115096202

21,50



## Quantità di grasso consigliata per martelli

Immagine	Descrizione	Codice	Codice EAN	Listino (€ +IVA)
<b>GRASSO PER MARTELLI</b>				
	confezione di grasso da 30 g	HTR981840	4966375124375	7,46
	confezione di grasso da 70 g	HTR308471	4966375124368	12,13
	confezione di grasso da 500 g	HTR980927	4966375112747	57,91
<b>ATTENZIONE:</b> gli articoli sopra riportati sono classificati come ricambi.				

<b>GRASSO PER MARTELLI - NUOVA SPECIFICA</b>				
	confezione di grasso da 60 g	HTR335782	4549115039612	13,42
	confezione di grasso da 500 g	HTR335781	4549115039605	58,32
<b>ATTENZIONE:</b> gli articoli sopra riportati sono classificati come ricambi.				

<b>GRASSO PER BATTENTE AVVITATORI AD IMPULSI</b>				
	confezione di grasso da 500 g	HTR309922	4966375226116	64,65
<b>ATTENZIONE:</b> l'articolo sopra riportato è classificato come ricambio.				

<b>GRASSO PER INGRANAGGI (SEP-3A)</b>				
	confezione di grasso al litio da 100 g	714833	8717574050257	8,20
	confezione di grasso da 2,5 kg	HTR930038	4966375437130	56,89
<b>ATTENZIONE:</b> l'articolo 714833 è classificato come accessorio, mentre l'articolo HTR930038 è classificato come ricambio.				

Modello	Cannone	Scatola biella	Codici confezioni	Ingranaggi	Codici confezioni
DH14DL/DSL/DH18DL/DSL	-	40 g	HTR981840 - HTR308471 - HTR980927	-	HTA714833 - HTR930038
DH18DBL	-	60 g	HTR335781 - HTR335782	-	HTA714833 - HTR930038
DH20DV	-	50 g	HTR981840 - HTR308471 - HTR980927	-	HTA714833 - HTR930040
DH20PB	-	70 g	HTR981840 - HTR308471 - HTR980927	-	HTA714833 - HTR930041
DH20V	30 g	7 g	HTR981840 - HTR308471 - HTR980927	30 g	HTA714833 - HTR930042
DH22PB	-	60 g	HTR981840 - HTR308471 - HTR980927	-	HTA714833 - HTR930043
DH22PG/PH	-	40 g	HTR981840 - HTR308471 - HTR980927	-	HTA714833 - HTR930044
DH22VB/VD	-	70 g	HTR981840 - HTR308471 - HTR980927	-	HTA714833 - HTR930045
DH22V/VA	40 g	10 g	HTR981840 - HTR308471 - HTR980927	30 g	HTA714833 - HTR930046
DH24DV/DVA	-	60 g	HTR981840 - HTR308471 - HTR980927	-	HTA714833 - HTR930047
DH24PB2/PC2/PD2	-	60 g	HTR981840 - HTR308471 - HTR980927	-	HTA714833 - HTR930048
DH24PB3/PC3/PD3	-	50 g	HTR981840 - HTR308471 - HTR980927	-	HTA714833 - HTR930049
DH24PB/PC/PD/VB/VD	-	70 g	HTR981840 - HTR308471 - HTR980927	-	HTA714833 - HTR930050
DH24PG/PG2	-	63 g	HTR335781 - HTR335782	4 g	HTA714833 - HTR930051
DH24PH/PH2	-	63 g	HTR335781 - HTR335782	4 g	HTA714833 - HTR930052
DH24PM	-	50 g	HTR981840 - HTR308471 - HTR980927	-	HTA714833 - HTR930053
DH25DL/DAL	-	50 g	HTR981840 - HTR308471 - HTR980927	-	HTA714833 - HTR930054
DH25PB	20 g	17,5 g	HTR981840 - HTR308471 - HTR980927	60 g	HTA714833 - HTR930055
DH25V	40 g	10 g	HTR981840 - HTR308471 - HTR980927	30 g	HTA714833 - HTR930056
DH26PB/PC/PB2/PC2	-	63 g	HTR335781 - HTR335782	4 g	HTA714833 - HTR930057
DH28PBY/PCY/PMY	-	63 g	HTR335781 - HTR335782	4 g	HTA714833 - HTR930058
DH28PBY2/PCY2/PMY2	-	63 g	HTR335781 - HTR335782	4 g	HTA714833 - HTR930058
DH28PEC	-	63 g	HTR335781 - HTR335782	4 g	HTA714833 - HTR930058
DH28PC/PD	5 g	25 g	HTR981840 - HTR308471 - HTR980927	15 g	HTA714833 - HTR930059
DH28Y	20 g	50 g	HTR981840 - HTR308471 - HTR980927	40 g	HTA714833 - HTR930060
DH30PB/PC	10 g	30 g	HTR981840 - HTR308471 - HTR980927	30 g	HTA714833 - HTR930061
DH30PC2	10 g	30 g	HTR981840 - HTR308471 - HTR980927	30 g	HTA714833 - HTR930062
DH36DL/DAL	-	50 g	HTR981840 - HTR308471 - HTR980927	-	HTA714833 - HTR930063
DH36DPA	-	60	HTR335781 - HTR335782	3 g	HTA714833 - HTR930063
DH36DMA	20 g	69 g	HTR981840 - HTR308471 - HTR980927	25 g	HTA714833 - HTR930038
DH38MS	10 g	40 g	HTR981840 - HTR308471 - HTR980927	30 g	HTA714833 - HTR930064
DH38YB/YB1/YF	20 g	50 g	HTR981840 - HTR308471 - HTR980927	40 g	HTA714833 - HTR930065
DH40FA/MA/MB/SA/YB	20 g	70 g	HTR981840 - HTR308471 - HTR980927	20 g	HTA714833 - HTR930066
DH40MC	20 g	69 g	HTR981840 - HTR308471 - HTR980927	25 g	HTA714833 - HTR930066
DH40MEY	10 g	50 g	HTR335781 - HTR335782	20 g	HTA714833 - HTR930067
DH40MR/SR	10 g	40 g	HTR981840 - HTR308471 - HTR980927	30 g	HTA714833 - HTR930068
DH40MRY	10 g	40 g	HTR981840 - HTR308471 - HTR980927	30 g	HTA714833 - HTR930069
DH45ME	15 g	50 g	HTR981840 - HTR308471 - HTR980927	30 g	HTA714833 - HTR930070
DH45MR	10 g	50 g	HTR981840 - HTR308471 - HTR980927	20 g	HTA714833 - HTR930071
DH45SA	30 g	75 g	HTR981840 - HTR308471 - HTR980927	40 g	HTA714833 - HTR930072
DH50MB	30 g	75 g	HTR981840 - HTR308471 - HTR980927	40 g	HTA714833 - HTR930073
DH50MRY	10 g	60 g	HTR981840 - HTR308471 - HTR980927	30 g	HTA714833 - HTR930074
DH50SA/SA1/SB	60 g	50 g	HTR981840 - HTR308471 - HTR980927	80 g	HTA714833 - HTR930075
DH52MEY	10 g	55 g	HTR981840 - HTR308471 - HTR980927	30 g	HTA714833 - HTR930076
H25PV	-	22 g	HTR981840 - HTR308471 - HTR980927	10 g	HTA714833 - HTR930078
H30PV	-	40 g	HTR981840 - HTR308471 - HTR980927	50 g	HTA714833 - HTR930079
H41MB/MB2/ME	-	35 g	HTR981840 - HTR308471 - HTR980927	21 g	HTA714833 - HTR930080
H41SA/SC	-	37 g	HTR981840 - HTR308471 - HTR980927	20 g	HTA714833 - HTR930081
H45MA	-	37 g	HTR981840 - HTR308471 - HTR980927	20 g	HTA714833 - HTR930082
H45MEY	-	40 g	HTR981840 - HTR308471 - HTR980927	20 g	HTA714833 - HTR930063
H45MR/SR	-	53 g	HTR981840 - HTR308471 - HTR980927	20 g	HTA714833 - HTR930083
H45MRY	-	27 g	HTR981840 - HTR308471 - HTR980927	20 g	HTA714833 - HTR930084
H45SA	20 g	50 g	HTR981840 - HTR308471 - HTR980927	40 g	HTA714833 - HTR930085
H55SA	60 g	50 g	HTR981840 - HTR308471 - HTR980927	80 g	HTA714833 - HTR930086
H60KA/MA	-	60 g	HTR981840 - HTR308471 - HTR980927	40 g	HTA714833 - HTR930087
H60MC	-	76 g	HTR981840 - HTR308471 - HTR980927	40 g	HTA714833 - HTR930088
H60MR/MRV	-	80 g	HTR981840 - HTR308471 - HTR980927	40 g	HTA714833 - HTR930089
H60MEY	-	65 g	HTR981840 - HTR308471 - HTR980927	30 g	HTA714833 - HTR930063
H65SB	30 g	40 g	HTR981840 - HTR308471 - HTR980927	80 g	HTA714833 - HTR930090
H65SB2/SB3	40 g	40 g	HTR981840 - HTR308471 - HTR980927	80 g	HTA714833 - HTR930091
H70SA	30 g	40 g	HTR981840 - HTR308471 - HTR980927	80 g	HTA714833 - HTR930092
H90SA/SC/SE	70 g	50 g	HTR981840 - HTR308471 - HTR980927	100 g	HTA714833 - HTR930093
H90SG	60 g	53 g	HTR981840 - HTR308471 - HTR980927	93 g	HTA714833 - HTR930094
VR38/38Y	20 g	50 g	HTR981840 - HTR308471 - HTR980927	40 g	HTA714833 - HTR930096
VRV16	30 g	7 g	HTR981840 - HTR308471 - HTR980927	30 g	HTA714833 - HTR930097

# CARAT

## SUPER-SPECIALISTA DELLA LAVORAZIONE DIAMANTATA

CARAT è un'azienda che fa parte del nostro gruppo da molti anni e che si è fatta apprezzare in tutto il mondo come specialista del taglio diamantato.

HIKOKI e CARAT due marchi appartenenti allo stesso gruppo, due marchi complementari. Con CARAT e HIKOKI che tu sia idraulico, elettricista, installatore, muratore o specialista della demolizione, affronterai il tuo lavoro con precisione, qualità, velocità e professionalità.

**DISPONIBILI SU ORDINAZIONE**

### ATTENZIONE:

i prodotti contrassegnati con questo simbolo sono disponibili su ordinazione, con tempi di spedizione di circa 2 / 3 settimane.

# CARAT + HIKOKI

***+ forti insieme in cantiere!***



## DISCHI DIAMANTATI

Pagina

Come scegliere il giusto  
disco diamantato 188

### Smerigliatrice angolare - scanalatore

Universali 190

Per cemento e pietra dura 196

Per mattone ed asfalto 198

### Smerigliatrice angolare

Per restauro, multimat., metallo 199

Per piastrelle e pietra naturale 200

Per marmo, plastica e vetroresina 203

Per taglio tubi PVC 204

### Smerigliatrice angolare - sega circolare

Per Eternit 205

Per cemento e pietra naturale 205

### Mototroncatore - Taglia asfalto

Universali 206

Per restauro, universale 207

Per piastrelle 207

Per cemento e pietra dura 208

Per mattone ed asfalto 210

### Segatrice da cantiere - Tagliamuro - Troncatrice

Universali 211

Per cemento e pietra dura 212

Per mattone ed asfalto 213

### Segatrice a ponte - Segatrice da cantiere - Tagliapiastrelle elettrica

Per piastrelle e pietra naturale 214

# COME SCEGLIERE IL GIUSTO DISCO DIAMANTATO

## QUATTRO DOMANDE CHIAVE PER SCEGLIERE IL GIUSTO DISCO DIAMANTATO:



### PER QUALE MACCHINA È INDICATO?

Un pittogramma mostra su quali macchine è possibile utilizzare il disco diamantato.



Smerigliatrice  
angolare



Mototroncatore



Segatrice  
da cantiere



Tagliamuro



Tagliasfalto



Taglia piastrelle  
elettrica



Tagliamuro  
ad anello



Segatrice  
a ponte



Troncatrice



Sega circolare



Scanalatore



Levigatrice  
per cemento



Levigatrice  
per pavimento



### IN CHE MATERIALE VIENE UTILIZZATO?

La gamma di dischi diamantati Carat ha cinque codici colore che indicano chiaramente le applicazioni per cui sono preposti:

#### UNIVERSALI

Dischi diamantati per tagliare una grande diversità di materiali da costruzione.



#### CEMENTO E PIETRA DURA

Per tutti i materiali cementizi (tranne quello fresco) e pietre dure.



#### MATTONI / ASFALTO

Per tutti i materiali teneri, abrasivi come mattoni, arenaria, asfalto e cemento fresco.



#### PIASTRELLE / PIETRA

Per tutti i tipi di pietre naturali e piastrelle, come granito, marmo e gres porcellanato.



#### ETERNIT® / SIDINGS® / PANNELLI IN FIBRA DI CEMENTO

Dischi diamantati per taglio di Eternit®, elementi di facciate e pannelli in fibra di cemento.





## COME SCEGLIERE IL GIUSTO DISCO DIAMANTATO



### QUALITÀ DEL DISCO?

Il numero di diamanti indica la qualità del disco.  
Più diamanti ci sono nella barra, più è elevata la qualità.

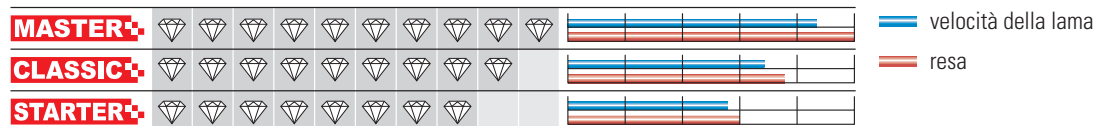

### CON O SENZA RAFFREDDAMENTO AD ACQUA?



Questi dischi diamantati **DEVONO** essere raffreddati con acqua (non sono adatti per l'uso a secco).



Adatti per uso a secco, tuttavia questi dischi possono essere anche raffreddati ad acqua allungando la durata del diamante.



### PROPIETÀ DEI DISCHI E DEI FORETTI DIAMANTATI



Altezza del segmento



Saldatura al laser, garantita al 100% contro la rottura della saldatura



Diatex



Segmenti di tipo TT (Turbo-Twisted) per una partenza facile, veloce e precisa



Tecnologia sandwich che riduce le vibrazioni e la rumorosità aumentando il rendimento



Silenziato



Larghezza del segmento

### Cos'è Diatex?

Durante la produzione di questi segmenti i diamanti sono collocati in maniera controllata. La distanza tra ogni diamante è uguale e i diamanti sono posizionati strato per strato. Dopo aver consumato uno strato, un nuovo strato compare. Grazie a questo processo ogni grano di diamante viene utilizzato al 100% ed il disco risulta affilato per tutta la sua vita, garantendo una maggiore velocità di taglio ed una maggiore durata delle lame.





## SMERIGLIATRICE ANGOLARE SCANALATORE A PARETE

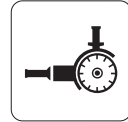

### UNIVERSALE ALL-ROUNDER **MASTER**

DISPONIBILI SU ORDINAZIONE

- Taglia qualsiasi cosa, cemento armato, tutti i tipi di pietra dura, mattoni, ceramica, acciaio, ferro ecc.

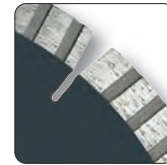

Ø mm	Foro interno Ø mm	Spessore mm	Codice articolo	Listino (€ +IVA)
125	22,23	2,5	CEB1253010	80,00
230	22,23	3,2	CEB2303015	183,00



### UNIVERSALE CE **MASTER**

- Taglio molto veloce su tutti i materiali
- Elevate prestazioni
- Dotato di 3 strati di diamanti, ottimi per cemento e materiale in laterizio



Ø mm	Foro interno Ø mm	Spessore mm	Codice articolo	Listino (€ +IVA)
115	22,23	2,1	CEM1153000	66,00
125	22,23	2,1	CEM1253000	69,00
150	22,23	2,25	CEM1509000	95,00
180	22,23	2,25	CEM1803000	103,00
230	22,23	2,35	CEM2303000	131,00





## SMERIGLIATRICE ANGOLARE SCANALATORE A PARETE

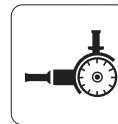

### UNIVERSALE CE **CLASSIC**

DISPONIBILI SU ORDINAZIONE

- Taglio molto veloce su tutti i materiali
- Elevate prestazioni



Ø mm	Foro interno Ø mm	Spessore mm	Codice articolo	Listino (€ +IVA)
115	22,23	2,1	CEC1153000	44,00
125	22,23	2,1	CEC1253000	49,50
150	22,23	2,25	CEC1509000	69,00
180	22,23	2,25	CEC1803000	82,00
230	22,23	2,35	CEC2303000	99,00



### UNIVERSALE CEE **CLASSIC**

- Ottime prestazioni
- Disco diamantato semi-professionale con saldatura a laser
- Eccellente rapporto qualità-prezzo



Ø mm	Foro interno Ø mm	Spessore mm	Codice articolo	Listino (€ +IVA)
115	22,23	2,25	CEE1153010	35,00
125	22,23	2,25	CEE1253010	38,00
150	22,23	2,3	CEE1509010	42,00
180	22,23	2,6	CEE1803010	52,00
230	22,23	2,5	CEE2303010	62,00





## SMERIGLIATRICE ANGOLARE SCANALATORE A PARETE

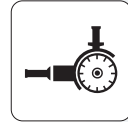

### UNIVERSALE CE **STARTER**

- Disco diamantato semi-professionale, taglio a secco
- Eccellente rapporto qualità-prezzo

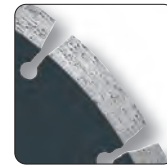
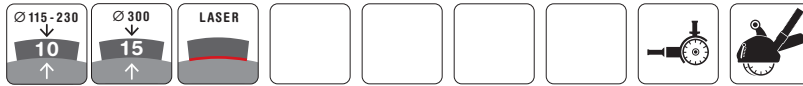

Ø mm	Foro interno Ø mm	Spessore mm	Codice articolo	Listino (€ +IVA)
115	22,23	2,0	CES1153000	21,20
125	22,23	2,0	CES1253000	23,60
150	22,23	2,4	CES1509000	34,20
230	22,23	2,5	CES2303000	52,00



### UNIVERSALE BLUE DIAMOND

- Adatto per uso a secco
- Adatto per il taglio sia di materiali duri, che medio duri



Ø mm	Foro interno Ø mm	Spessore mm	Codice articolo	Listino (€ +IVA)
115	22,23	1,9	CEBD115310	7,90
125	22,23	2,2	CEBD125310	12,00
150	22,23	2,2	CEBD150910	19,00
180	22,23	2,3	CEBD180310	23,00
230	22,23	2,5	CEBD230310	25,00







## SMERIGLIATRICE ANGOLARE SCANALATORE A PARETE

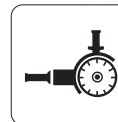

### UNIVERSALE CDZS **CLASSIC+**

- Corona continua per una migliore finitura di taglio

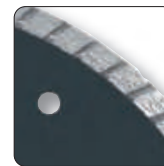

Ø mm	Foro interno Ø mm	Spessore mm	Codice articolo	Listino (€ +IVA)
115	22,23	2,5	CDZSC11530	32,00
125	22,23	2,5	CDZSC12530	35,00
150	22,23	2,4	CDZSC15090	45,00
180	22,23	2,5	CDZSC18030	55,00
230	22,23	2,7	CDZSC23030	69,00



### UNIVERSALE HTA **STARTER+**

- Corona continua per una migliore finitura di taglio
- Prodotto marchiato HIKOKI

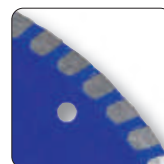

Ø mm	Foro interno Ø mm	Spessore mm	Codice articolo	Listino (€ +IVA)
115	22,23	2,7	752821	19,50
150	22,23	2,7	752823	29,00
230	22,23	2,7	752825	43,00



### UNIVERSALE CEB THUNDERLINE

- Taglio molto veloce su tutti i materiali
- Eccellenti prestazioni



Ø mm	Foro interno Ø mm	Spessore mm	Codice articolo	Listino (€ +IVA)
115	22,23	2,2	CEB11530TT	47,00
125	22,23	2,3	CEB12530TT	52,00
150	22,23	2,4	CEB15090TT	73,00
180	22,23	2,6	CEB18030TT	86,00
230	22,23	2,8	CEB23030TT	103,00





## SMERIGLIATRICE ANGOLARE SCANALATORE A PARETE

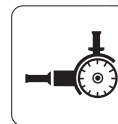

Dischi diamantati dal buon rapporto qualità prezzo, disponibili in 3 livelli qualitativi: GOLD, SILVER e BRONZE

### UNIVERSALE GOLD

DISPONIBILI SU ORDINAZIONE



Ø mm	Foro interno Ø mm	Spessore mm	Codice articolo	Listino (€ +IVA)
125	22,23	2,3	CEG1253010	30,00
230	22,23	2,6	CEG2303012	49,00



### UNIVERSALE SILVER

DISPONIBILI SU ORDINAZIONE



Ø mm	Foro interno Ø mm	Spessore mm	Codice articolo	Listino (€ +IVA)
115	22,23	2,0	CESI115310	24,30
125	22,23	2,2	CESI125310	27,70
150	22,23	2,1	CESI150912	37,00
180	22,23	2,5	CESI180312	40,00
230	22,23	2,6	CESI230312	47,00



### UNIVERSALE BRONZE

DISPONIBILI SU ORDINAZIONE



Ø mm	Foro interno Ø mm	Spessore mm	Codice articolo	Listino (€ +IVA)
125	22,23	2,1	CEBR125310	25,40
230	22,23	2,8	CEBR230310	45,00





## SMERIGLIATRICE ANGOLARE



### UNIVERSALE CVUN DUAL PREMIUM CLASSIC-+ DISPONIBILI SU ORDINAZIONE

- Doppio uso: questi dischi permettono sia di tagliare che di smerigliare
- Adatto sia per materiali duri che morbidi
- Adatto per tutti i tipi di smerigliatrici angolari con attacco M14 per tagliare anche nei punti più difficili



Ø mm	Foro interno Ø mm	Spessore mm	Codice articolo	Listino (€ +IVA)
125	M14	3,0	CVUN125M00	92,00
230	M14	3,2	CVUN230M00	214,00



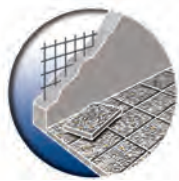

## SMERIGLIATRICE ANGOLARE SCANALATORE A PARETE

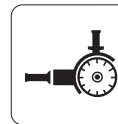

### CEMENTO CS **MASTER**

- Disco ad elevate prestazioni per tagli molto rapidi



Ø mm	Foro interno Ø mm	Spessore mm	Codice articolo	Listino (€ +IVA)
115	22,23	2,5	CSM1153000	68,00
125	22,23	2,3	CSM1253000	75,00
150	22,23	2,3	CSM1509000	98,00
180	22,23	2,3	CSM1803000	114,00
230	22,23	2,7	CSM2303000	150,00



### CEMENTO CS **CLASSIC**

- Per materiali di pietra dura e molto dura come cemento, pavè e intonaci intonaco con ghiaietto



Ø mm	Foro interno Ø mm	Spessore mm	Codice articolo	Listino (€ +IVA)
115	22,23	2,5	CSC1153000	29,00
125	22,23	2,3	CSC1253000	37,00
150	22,23	2,4	CSC1509000	44,00
230	22,23	2,9	CSC2303000	75,00

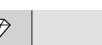



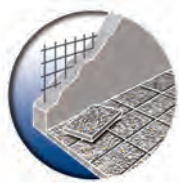

## SMERIGLIATRICE ANGOLARE SCANALATORE A PARETE

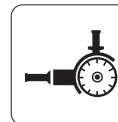

### CEMENTO TURBO CDT **MASTER**

- Disco rivoluzionario con speciali segmenti protettivi che riducono l'attrito durante il taglio, lasciando il disco più fresco e quindi più stabile



Ø mm	Foro interno Ø mm	Spessore mm	Codice articolo	Listino (€ +IVA)
115	22,23	1,9	CDTM115300	68,00
125	22,23	1,9	CDTM125300	75,00
180	22,23	1,9	CDTM180300	114,00
230	22,23	1,9	CDTM230300	161,00



### CEMENTO TURBO CDT **CLASSIC**

- Disco dotato di fori per aumentare il raffreddamento ed assicurare maggiore stabilità



Ø mm	Foro interno Ø mm	Spessore mm	Codice articolo	Listino (€ +IVA)
115	22,23	2,3	CDTSC11530	41,00
125	22,23	2,5	CDTSC12530	44,00
150	22,23	2,5	CDTSC15090	68,00
180	22,23	2,5	CDTSC18030	71,00
230	22,23	2,5	CDTSC23030	79,00





## SMERIGLIATRICE ANGOLARE SCANALATORE A PARETE



### MATTONE / ASFALTO CA **MASTER**

- Disco diamantato con segmenti protettivi
- Per materiali abrasivi, mattoni in pietra sabbata (come silico-calcarei), asfalto e cemento fresco fino a 28 giorni



Ø mm	Foro interno Ø mm	Spessore mm	Codice articolo	Listino (€ +IVA)
115	22,23	2,0	CAM1153000	45,00
125	22,23	2,0	CAM1253000	49,00
150	22,23	2,0	CAM1509000	59,00
180	22,23	2,4	CAM1803000	69,00
230	22,23	2,6	CAM2303000	87,00



### MATTONE / ASFALTO CA **CLASSIC**

- Per materiali abrasivi, mattoni in pietra sabbata (come silico-calcarei), asfalto e cemento fresco fino a 28 giorni



Ø mm	Foro interno Ø mm	Spessore mm	Codice articolo	Listino (€ +IVA)
115	22,23	2,0	CAC1153000	27,00
125	22,23	2,2	CAC1253000	33,00
150	22,23	2,7	CAC1509000	42,00
230	22,23	2,7	CAC2303000	72,00





## SMERIGLIATRICE ANGOLARE

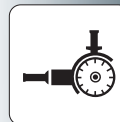

### RESTAURO UNIVERSALE DISPONIBILI SU ORDINAZIONE

- I denti in carburo di tungsteno (TCT) rendono questo disco ideale per operazioni di ristrutturazioni
- Taglia le radici degli alberi, sottili lastre di metallo, viti, chiodi, gomma e bitume



Ø mm	Foro interno Ø mm	Spessore mm	Codice articolo	Listino (€ +IVA)
125	22,23	6,4	CREN125300	179,00
230	22,23	6,4	CREN230300	306,00



### NEW MULTIMATERIALE CGU CLASSIC+

- Diamante elettrodepositato per tagliare in qualsiasi tipo di materiale: legno, ferro, PVC, pietra, marmo e malta
- Facilita il lavoro, in quanto non è necessario cambiare disco per ogni diverso materiale



Ø mm	Foro interno Ø mm	Codice articolo	Listino (€ +IVA)
125	22,23	CGUC125300	33,00
230	22,23	CGUC230300	85,00



### NEW METALLO CGMC CLASSIC+

- Per diversi tipi di metallo come acciaio, acciaio inossidabile, alluminio e tondini per armature.
- Durante il taglio produce meno polvere e odore



Ø mm	Foro interno Ø mm	Codice articolo	Listino (€ +IVA)
125	22,23	CGMC125300	22,00
230	22,23	CGMC230300	59,00





## SMERIGLIATRICE ANGOLARE

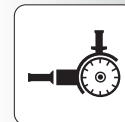

### PIASTRELLE / PIETRA CDB **RACER**

- Specifico per gres porcellanato, ceramica, marmo, granito ed altre pietre naturali, alta velocità di penetrazione, perfetta finitura di taglio



Ø mm	Foro interno Ø mm	Spessore mm	Codice articolo	Listino (€ +IVA)
115	22,23	1,4	CDBM115300	33,50
125	22,23	1,5	CDBM125300	37,00
230	22,23	2,0	CDBM230300	70,00



Ø 115 - 125 mm



Ø 230 mm

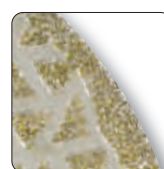

### **NEW** PIASTRELLE CGN **CLASSIC+**

- Per tagliare e levigare su pietra naturale e pietra composita
- Equipaggiato con attacco M14 per facilitare i lavori di levigatura



Ø mm	Attacco	Codice articolo	Listino (€ +IVA)
125	M14	CGNC125M00	55,00
230	M14	CGNC230M00	129,00

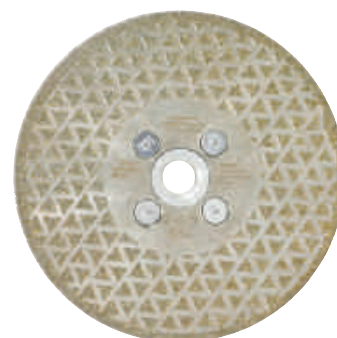



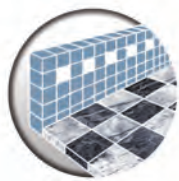

## SMERIGLIATRICE ANGOLARE

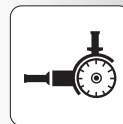

### PIASTRELLE CSM **MASTER+**

- Disco per piastrelle e pietra naturale, estremamente sottile e veloce

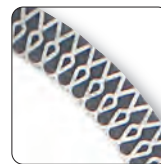

Ø mm	Foro interno Ø mm	Spessore mm	Codice articolo	Listino (€ +IVA)
115	22,23	1,2	CSMM115300	62,00
125	22,23	1,2	CSMM125300	69,00



### PIASTRELLE CSM **CLASSIC+**

- Adatto per piastrelle dure



Ø mm	Foro interno Ø mm	Spessore mm	Codice articolo	Listino (€ +IVA)
115	22,23	1,7	CSMC115300	40,00
125	22,23	1,7	CSMC125300	45,00



### PIASTRELLE CDB **STARTER+**

- Disco per piastrelle e piastrelle dure



Ø mm	Foro interno Ø mm	Spessore mm	Codice articolo	Listino (€ +IVA)
115	22,23	1,6	CDBS115300	30,00
125	22,23	1,5	CDBS125300	34,00





## SMERIGLIATRICE ANGOLARE

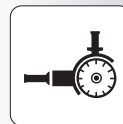

### PIASTRELLE BLUE DIAMOND

DISPONIBILI SU ORDINAZIONE

- Disco per piastrelle e materiali ceramici morbidi e medi



Ø mm	Foro interno Ø mm	Spessore mm	Codice articolo	Listino (€ +IVA)
110	22,23	1,6	CSMS1103BD	16,00
125	22,23	1,5	CSMS1253BD	22,00



### DUAL MASTER

DISPONIBILI SU ORDINAZIONE

- Doppio uso: questi dischi permettono sia di tagliare che di smerigliare
- Ideali per lavorare piastrelle e materiali in pietra dura
- Forniti di flangia in alluminio, per lavorare a filo parete
- Adatto per tutte le smerigliatrici angolari con connettore M14



Ø mm	Foro interno Ø mm	Spessore mm	Codice articolo	Listino (€ +IVA)
125	M14	3,0	CVNS125M00	80,00
230	M14	3,0	CVNS230M00	199,00

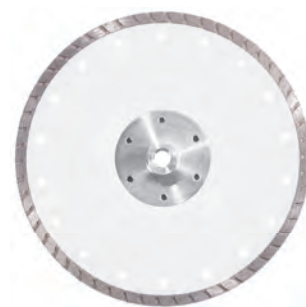



## SMERIGLIATRICE ANGOLARE

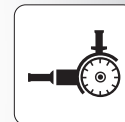

### GALVANO CEPS **CLASSIC+**

- Per taglio di marmo, plastica e vetroresina
- A settori



Ø mm	Foro interno Ø mm	Spessore mm	Codice articolo	Listino (€ +IVA)
115	22,23	2,3	CEPS115300	44,00
125	22,23	2,3	CEPS125300	46,00
150	22,23	2,3	CEPS150300	55,00
180	22,23	2,5	CEPS180300	69,00
230	22,23	2,5	CEPS230300	86,00



### GALVANO CEPC **CLASSIC+**

DISPONIBILI SU ORDINAZIONE

- Per taglio di marmo, plastica e vetroresina
- Corona continua



Ø mm	Foro interno Ø mm	Spessore mm	Codice articolo	Listino (€ +IVA)
115	22,23	2,0	CEPC115300	66,00
125	22,23	2,0	CEPC125300	75,00
180	22,23	2,3	CEPC180300	109,00
230	22,23	2,8	CEPC230300	139,00





## SMERIGLIATRICE ANGOLARE

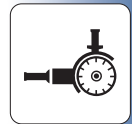

### TAGLIATUBI CVPC **CLASSIC+**

DISPONIBILE SU ORDINAZIONE

- Taglia e rifila i tubi in plastica, in una sola azione



Ø mm	Foro interno Ø mm	Spessore mm	Codice articolo	Listino (€ +IVA)
125	22,23	2,0	CVPC125300	253,00





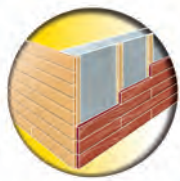

## SMERIGLIATRICE ANGOLARE SEGA CIRCOLARE

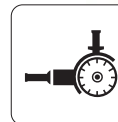

### ETERNIT CDCE **MASTER** DISPONIBILI SU ORDINAZIONE

- Adatto per il taglio di elementi di facciate, in fibra di cemento e Eternit®

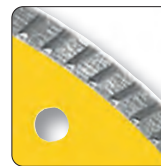

Ø mm	Foro interno Ø mm	Spessore mm	Codice articolo	Listino (€ +IVA)
125	22,23	1,5	CDCEM12530	40,00
150	20,00	1,5	CDCEM15020	56,00
150	22,23	1,5	CDCEM15030	56,00
150	30,00	1,5	CDCEM15050	56,00
180	22,23	1,8	CDCEM18030	72,00
180	30,00	1,8	CDCEM18050	72,00
200	25,40	1,8	CDCEM20040	86,00
200	30,00	1,8	CDCEM20050	86,00
230	25,40	2,0	CDCEM23040	93,00
230	30,00	2,0	CDCEM23050	93,00
250	30,00	2,0	CDCEM25050	103,00
300	30,00	2,3	CDCEM30050	167,00



### PIASTRELLE DI CEMENTO / PIETRA CDTC **CLASSIC** DISPONIBILE SU ORDINAZIONE

- Specifico per la sega circolare TC-1800 e smerigliatrici angolari



Ø mm	Foro interno Ø mm	Spessore mm	Codice articolo	Listino (€ +IVA)
180	22,23	2,4	CDTCC18030	60,00





## MOTOTRONCATORE TAGLIA ASFALTO



### UNIVERSALE CE **STARTER**

DISPONIBILI SU ORDINAZIONE

- Eccellente rapporto qualità-prezzo

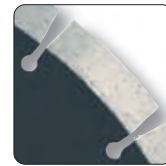

Ø mm	Foro interno Ø mm	Spessore mm	Codice articolo	Listino (€ +IVA)
300	20,00	3,3	CES3002000	102,00
300	22,23	3,25	CES3003000	102,00
300	25,40	3,6	CES3004000	102,00
350	20,00	3,6	CES3502000	117,00
350	25,40	3,6	CES3504000	117,00
400	20,00	3,6	CES4002000	155,00
400	25,40	3,6	CES4004000	155,00



### UNIVERSALE CEB **THUNDERLINE**

DISPONIBILI SU ORDINAZIONE

- Taglio molto veloce su tutti i materiali
- Elevate prestazioni



Ø mm	Foro interno Ø mm	Spessore mm	Codice articolo	Listino (€ +IVA)
300	20,00	3,0	CEB30020TT	195,00
300	22,23	3,0	CEB30030TT	195,00
300	25,40	3,0	CEB30040TT	195,00
350	20,00	3,3	CEB35020TT	217,00
350	25,40	3,3	CEB35040TT	217,00
400	25,40	3,3	CEB40040TT	236,00





## MOTOTRONCATORE TAGLIA ASFALTO



### RESTAURO UNIVERSALE

DISPONIBILI SU ORDINAZIONE

- Con denti TCT (carburo di tungsteno) questo disco è essenziale per ogni professionista della ristrutturazione
- Taglia le radici degli alberi, sottili piastre di metallo, chiodi, viti, gomma e bitume



Ø mm	Foro interno Ø mm	Spessore mm	Codice articolo	Listino (€ +IVA)
300	20,00	6,4	CREN300200	345,00
350	20,00	6,4	CREN350200	433,00
350	25,40	6,4	CREN350400	433,00
400	20,00	6,4	CREN400200	529,00
400	25,40	6,4	CREN400400	529,00



## MOTOTRONCATORE



### PIASTRELLE CSM MASTER+

DISPONIBILI SU ORDINAZIONE

- Ideale per il taglio delle piastrelle di ceramica più dure



Ø mm	Foro interno Ø mm	Spessore mm	Codice articolo	Listino (€ +IVA)
300	20,00	2,8	CSMM300200	179,00
350	20,00	2,8	CSMM350200	199,00



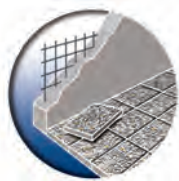

## MOTOTRONCATORE TAGLIA ASFALTO



### CEMENTO CRB **MASTER+**

DISPONIBILI SU ORDINAZIONE

- Disco da taglio ad elevate prestazioni
- Può essere utilizzato sia a secco che ad umido

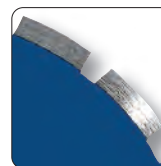

Ø mm	Foro interno Ø mm	Spessore mm	Codice articolo	Listino (€ +IVA)
300	20,00	3,0	CRBM300200	169,00
300	22,23	3,0	CRBM300300	169,00
300	25,40	3,0	CRBM300400	169,00
350	20,00	3,2	CRBM350200	218,00
350	25,40	3,5	CRBM350400	218,00
400	20,00	3,3	CRBM400200	299,00
400	25,40	3,2	CRBM400400	299,00
450	25,40	3,6	CRBM450400	419,00
500	25,40	3,6	CRBM500400	599,00
600	25,40	3,1	CRBM600400	820,00



### CEMENTO CS **MASTER+**

DISPONIBILI SU ORDINAZIONE

- Taglio molto veloce
- Può essere utilizzato sia a secco che ad umido



Ø mm	Foro interno Ø mm	Spessore mm	Codice articolo	Listino (€ +IVA)
300	20,00	2,8	CSM3002000	159,00
300	22,23	2,8	CSM3003000	159,00
300	25,40	3,4	CSM3004000	159,00
350	20,00	3,4	CSM3502000	205,00
350	25,40	3,4	CSM3504000	205,00
400	20,00	3,4	CSM4002000	229,00
400	25,40	3,4	CSM4004000	229,00
400	25,40	3,4	CSM4004BF0	229,00





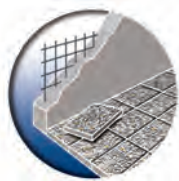

## MOTOTRONCATORE TAGLIA ASFALTO



### CEMENTO CS **CLASSIC**

DISPONIBILI SU ORDINAZIONE

- Per materiali in pietra dura e molto dura come cemento, intonaco con ghiaietto, betonelle e mattoni da pavè
- Può essere utilizzato sia a secco che ad umido



Ø mm	Foro interno Ø mm	Spessore mm	Codice articolo	Listino (€ +IVA)
300	20,00	2,8	CSC3002000	149,00
350	20,00	3,2	CSC3502000	182,00
350	25,40	3,2	CSC3504000	182,00
400	20,00	3,2	CSC4002000	194,00
400	25,40	3,2	CSC4004000	194,00



### CEMENTO CS XL **CLASSIC**

DISPONIBILE SU ORDINAZIONE

- Adatto anche a tagli prolungati su cemento armato
- Taglio molto veloce
- Foro interno Ø 25,40 mm, con anello riduttore a Ø 20,00 mm



Ø mm	Foro interno Ø mm	Spessore mm	Codice articolo	Listino (€ +IVA)
350	25,40 / 20,00	3,1	CSCXL35042	199,00
400	25,40 / 20,00	3,1	CSCXL40042	225,00





## MOTOTRONCATORE TAGLIA ASFALTO



### ASFALTO CA **MASTER**

DISPONIBILI SU ORDINAZIONE

- Disco per asfalto ad alta qualità
- Segmenti inclinati per proteggere il corpo del disco
- Può essere utilizzato sia a secco che ad umido



Ø mm	Foro interno Ø mm	Spessore mm	Codice articolo	Listino (€ +IVA)
300	20,00	2,6	CAM3002000	349,00
300	25,40	2,6	CAM3004000	349,00
350	20,00	3,3	CAM3502000	425,00
350	25,40	3,3	CAM3504000	425,00
400	20,00	3,3	CAM4002000	530,00
400	25,40	3,5	CAM4004000	530,00
450	25,40	2,6	CAM4504000	699,00
500	25,40	3,5	CAM5004000	820,00
600	25,40	4,1	CAM6004000	1.150,00



### MATTONE / ASFALTO CA **CLASSIC**

DISPONIBILI SU ORDINAZIONE

- Segmenti inclinati per proteggere il corpo del disco
- Può essere utilizzato sia a secco che ad umido



Ø mm	Foro interno Ø mm	Spessore mm	Codice articolo	Listino (€ +IVA)
300	20,00	2,9	CAC3002000	152,00
300	22,23	2,9	CAC3003000	152,00
350	20,00	2,9	CAC3502000	165,00
350	25,40	3,4	CAC3504000	165,00
400	20,00	3,2	CAC4002000	229,00





## SEGATRICE DA CANTIERE TAGLIAMURO - TRONCATRICE



### UNIVERSALE CNE **MASTER+**

DISPONIBILI SU ORDINAZIONE

- Molto veloce e dalle elevate prestazioni



Ø mm	Foro interno Ø mm	Spessore mm	Codice articolo	Listino (€ +IVA)
300	25,40	2,9	CNEM300400	185,00
300	30,00	2,9	CNEM300500	185,00
350	25,40	2,9	CNEM350400	219,00
350	30,00	2,9	CNEM350500	219,00
370	30,00	2,9	CNEM370500	360,00
400	25,40	2,9	CNEM400400	365,00
450	25,40	3,4	CNEM450400	490,00
500	25,40	2,9	CNEM500400	580,00
600	25,40	4,1	CNEM600400	760,00



### UNIVERSALE CNE **CLASSIC+**

DISPONIBILI SU ORDINAZIONE

- Disco con segmenti seghettati per ottimizzare il primo taglio



Ø mm	Foro interno Ø mm	Spessore mm	Codice articolo	Listino (€ +IVA)
300	25,40	3,1	CNEC300400	139,00
300	30,00	2,8	CNEC300500	139,00
350	25,40	3,5	CNEC350400	169,00
350	30,00	3,2	CNEC350500	169,00
370	30,00	3,5	CNEC370500	215,00



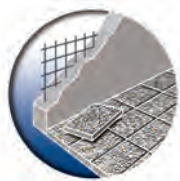

## SEGATRICE DA CANTIERE TAGLIAMURO - TRONCATRICE

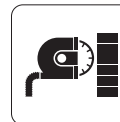

### CEMENTO CNC **MASTER**

DISPONIBILI SU ORDINAZIONE

- Molto veloce e dalle elevate prestazioni

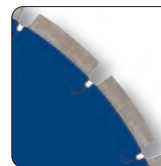

Ø mm	Foro interno Ø mm	Spessore mm	Codice articolo	Listino (€ +IVA)
300	25,40	2,3	CNCM300400	205,00
300	30,00	2,5	CNCM300500	205,00
350	25,40	2,5	CNCM350400	265,00
350	30,00	3,0	CNCM350500	265,00
370	30,00	2,5	CNCM370500	395,00
400	25,40	3,2	CNCM400400	395,00
450	25,40	3,4	CNCM450400	530,00
500	25,40	3,6	CNCM500400	610,00
600	25,40	2,5	CNCM600400	820,00



### CEMENTO CNC **CLASSIC**

DISPONIBILI SU ORDINAZIONE

- Disco con segmenti seghettati per facilitare e velocizzare il primo taglio



Ø mm	Foro interno Ø mm	Spessore mm	Codice articolo	Listino (€ +IVA)
300	25,40	2,4	CNCC300400	152,00
300	30,00	2,4	CNCC300500	152,00
350	25,40	2,8	CNCC350400	192,00
350	30,00	2,5	CNCC350500	192,00
370	30,00	2,5	CNCC370500	310,00







## SEGATRICE DA CANTIERE TAGLIAMURO - TRONCATRICE

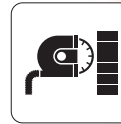

### MATTEONE / ASFALTO CNA **MASTER**

DISPONIBILI SU ORDINAZIONE

- Molto veloce e dalle elevate prestazioni



Ø mm	Foro interno Ø mm	Spessore mm	Codice articolo	Listino (€ +IVA)
300	25,40	2,8	CNAM300400	192,00
300	30,00	2,8	CNAM300500	192,00
350	25,40	3,0	CNAM350400	236,00
350	30,00	3,4	CNAM350500	236,00
370	30,00	3,0	CNAM370500	299,00
400	25,40	3,6	CNAM400400	299,00
450	25,40	3,5	CNAM450400	370,00
500	25,40	3,6	CNAM500400	600,00
600	25,40	3,0	CNAM600400	930,00



### MATTEONE / ASFALTO CNA **CLASSIC**

DISPONIBILI SU ORDINAZIONE

- Disco con segmenti seghettati per facilitare e velocizzare il primo taglio



Ø mm	Foro interno Ø mm	Spessore mm	Codice articolo	Listino (€ +IVA)
300	25,40	3,0	CNAC300400	165,00
300	30,00	3,0	CNAC300500	165,00
350	25,40	3,2	CNAC350400	206,00
350	30,00	3,2	CNAC350500	206,00
370	30,00	3,0	CNAC370500	280,00





## SEGATRICE A PONTE SEGATRICE DA CANTIERE TAGLIAPIASTRELLE ELETTRICA

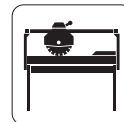

### PIASTRELLE / PIETRA CDC **MASTER+** DISPONIBILI SU ORDINAZIONE

- Per il taglio di piastrelle molto dure come gres porcellanato, ceramica e pietre naturali come marmo, granito
- Per tagli veloci, precisi e puliti



Ø mm	Foro interno Ø mm	Spessore mm	Codice articolo	Listino (€ +IVA)
150	20,00	1,5	CDCM150200	36,00
150	22,23	1,5	CDCM150300	36,00
180	22,23	1,5	CDCM180300	48,00
180	25,40	1,5	CDCM180400	48,00
200	25,40	1,8	CDCM200400	53,00
200	30,00	1,8	CDCM200500	53,00
230	25,40	1,8	CDCM230400	70,00
250	25,40	1,9	CDCM250400	82,00
300	25,40	2,3	CDCM300400	122,00
300	30,00	2,3	CDCM300500	122,00
350	25,40	2,3	CDCM350400	158,00
350	30,00	2,3	CDCM350500	158,00



### PIASTRELLE CSM **MASTER+** DISPONIBILI SU ORDINAZIONE

- Ideale per il taglio delle piastrelle ceramiche dure, gres, ecc.



Ø mm	Foro interno Ø mm	Spessore mm	Codice articolo	Listino (€ +IVA)
300	25,40	2,8	CSMM300400	240,00
300	30,00	3,3	CSMM300500	240,00
350	25,40	2,8	CSMM350400	270,00
350	30,00	2,8	CSMM350500	270,00





## SEGATRICE A PONTE SEGATRICE DA CANTIERE TAGLIAPIASTRELLE ELETTRICA

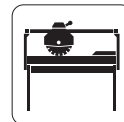

### PIETRA NATURALE CNT **CLASSIC+** DISPONIBILI SU ORDINAZIONE

- Ideale per tutti i più comuni tipi di pietra naturale come marmo e granito



Ø mm	Foro interno Ø mm	Spessore mm	Codice articolo	Listino (€ +IVA)
250	25,40	3,0	CNTC250400	170,00
300	25,40	2,9	CNTC300400	210,00
300	30,00	2,9	CNTC300500	210,00
350	25,40	2,9	CNTC350400	240,00
350	30,00	3,0	CNTC350500	240,00



### PIASTRELLE CSM **CLASSIC+** DISPONIBILI SU ORDINAZIONE

- Adatto per piastrelle ceramiche dure



Ø mm	Foro interno Ø mm	Spessore mm	Codice articolo	Listino (€ +IVA)
150	22,23	1,6	CSMC150300	52,00
150	25,40	1,6	CSMC150400	52,00
180	25,40	1,7	CSMC180400	63,00
200	25,40	1,7	CSMC200400	79,00
230	25,40	1,7	CSMC230400	88,00
250	25,40	1,8	CSMC250400	96,00
300	25,40	2,0	CSMC300400	127,00
300	30,00	2,0	CSMC300500	133,00
350	25,40	2,0	CSMC350400	156,00
350	30,00	2,0	CSMC350500	156,00









## DISCHI "TUCK POINT" E PLATORELLI DIAMANTATI

Pagina

### Smerigliatrice angolare

Dischi diamantati "Tuck Point" 218

Disco per traccia 220

Disco per crepe 220

Dischi per traccia

riscaldamento a pavimento 221

### Smerigliatrice angolare - Levigatrice per cemento

Platorelli diamantati 224

Disco concavo 228

### Smerigliatrice angolare - Levigatrice per cemento - Levigatrice per pavimento

Platorelli diamantati 229





## SMERIGLIATRICE ANGOLARE



### SOFT JOINTS CTC **MASTER**

DISPONIBILI SU ORDINAZIONE

- Per pulire fughe di cemento tenero
- Lunghi segmenti protettivi per prevenire l'usura del corpo del disco



Ø mm	Foro interno Ø mm	Spessore mm	Codice articolo	Listino (€ +IVA)
115	22,23	6,0	CTC1153000	109,00
125	22,23	6,0	CTC1253000	133,00

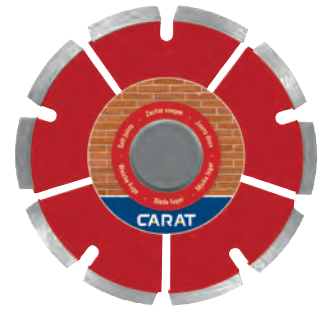

Ø mm	Foro interno Ø mm	Spessore mm	Codice articolo	Listino (€ +IVA)
125	22,23	8,0	CTC1253008	144,00



### SOFT JOINTS CTC **CLASSIC**

DISPONIBILI SU ORDINAZIONE

- Uso semi-professionale (in alternativa al CTC MASTER)



Ø mm	Foro interno Ø mm	Spessore mm	Codice articolo	Listino (€ +IVA)
115	22,23	6,0	CTCC115300	98,00
125	22,23	6,0	CTCC125300	115,00



### SOFT JOINTS STC **MASTER**

DISPONIBILE SU ORDINAZIONE

- Con segmenti alternati
- Per pulire larghe fughe di cemento tenero



Ø mm	Foro interno Ø mm	Spessore mm	Codice articolo	Listino (€ +IVA)
125	22,23	4,0	STC1253008	299,00

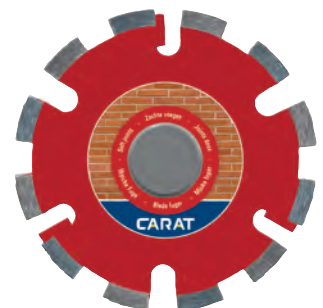



## SMERIGLIATRICE ANGOLARE



### HARD JOINTS CTP **MASTER**

DISPONIBILI SU ORDINAZIONE

- Per pulire fughe di cemento medio e duro
- Lunghi segmenti protettivi per prevenire l'usura del corpo del disco



Ø mm	Foro interno Ø mm	Spessore mm	Codice articolo	Listino (€ +IVA)
80	22,23	4,0	CTP0803000	98,00
115	22,23	6,0	CTP1153000	109,00
125	22,23	6,0	CTP1253000	133,00
180	22,23	6,0	CTP1803000	179,00

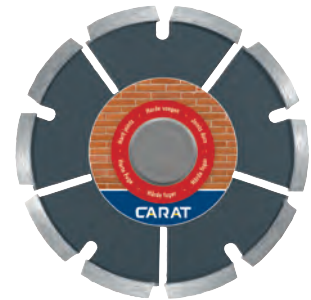

### HARD JOINTS CTY **CLASSIC**

DISPONIBILI SU ORDINAZIONE

- Per pulire fughe di cemento duro con smerigliatrici Ø 230 mm



Ø mm	Foro interno Ø mm	Spessore mm	Codice articolo	Listino (€ +IVA)
230	22,23	6,5	CTY2303006	253,00
230	22,23	7,4	CTY2303008	276,00

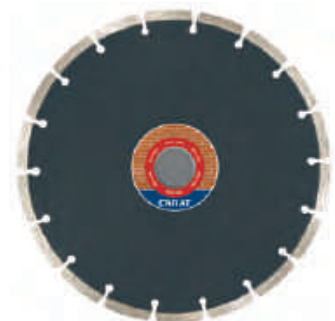

### HARD JOINTS CTP **CLASSIC**

DISPONIBILI SU ORDINAZIONE

- Uso semi-professionale (in alternativa al CTP MASTER)



Ø mm	Foro interno Ø mm	Spessore mm	Codice articolo	Listino (€ +IVA)
115	22,23	6,0	CTPC115300	96,00
125	22,23	6,0	CTPC125300	107,00

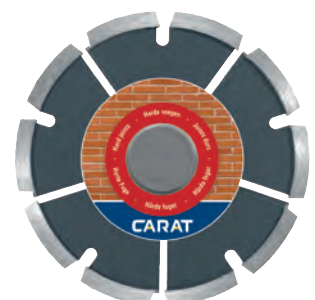



## SMERIGLIATRICE ANGOLARE



### DISCO PER TRACCIARE **CLASSIC+** DISPONIBILE SU ORDINAZIONE

- Per muri in mattone
- Larghezza traccia 19 mm



Ø mm	Foro interno Ø mm	Spessore mm	Codice articolo	Listino (€ +IVA)
125	22,23	19	CTC1253019	295,00



## SMERIGLIATRICE ANGOLARE



### DISCO PER CREPE CCC **CLASSIC+** DISPONIBILE SU ORDINAZIONE

- Adatto per fresatura di crepe
- Per cemento



Ø mm	Foro interno Ø mm	Spessore mm	Codice articolo	Listino (€ +IVA)
92	M14	10,7	CCC090MC00	179,00





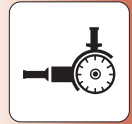

## DISCO PER RISCALDAMENTO A PAVIMENTO "TUCK-POINT DURO"

DISPONIBILI SU ORDINAZIONE

- Disco diamantato specifico per traccia riscaldamento a pavimento
- Vita del disco estremamente lunga



Ø mm	Foro interno Ø mm	Spessore mm	Codice articolo	Listino (€ +IVA)
115	22,23	11	CFH115301120	214,00
115	22,23	17	CFH115301720	272,00



## DISCO PER RISCALDAMENTO A PAVIMENTO "TUCK-POINT MORBIDO"

DISPONIBILI SU ORDINAZIONE

- Disco diamantato specifico per traccia riscaldamento a pavimento
- Vita del disco estremamente lunga



Ø mm	Foro interno Ø mm	Spessore mm	Codice articolo	Listino (€ +IVA)
115	22,23	16,4	CFJ115301610	260,00
115	22,23	17,3	CFJ115300010	272,00



## COME SCEGLIERE IL GIUSTO PLATORELLO DIAMANTATO

### QUATTRO DOMANDE CHIAVE PER SCEGLIERE IL GIUSTO DISCO DIAMANTATO:



#### IN CHE MATERIALE VIENE UTILIZZATO?

La gamma di platorelli diamantati Carat ha diversi codici colore che indicano chiaramente le applicazioni per cui sono preposti:

#### UNIVERSALI

Per lavorare su superfici in cui vengono utilizzati diversi tipi di materiali oppure su superfici in cui non si conosce bene la tipologia del materiale.



#### CEMENTO E PIETRA DURA

Per lavorare su calcestruzzo, lastre in ghiaia, solai alveolari o cemento armato.



#### MATTONI

Per lavorare su calcestruzzo fresco, mattoni ed altri materiali abrasivi.



#### MATERIALI D'INCOLLAGGIO

Per rimuovere residui di colla, bitume, vernice, residui di moquette, resina epossidica.



#### VELOCITA' DI LAVORAZIONE

Sappiamo che per un professionista la velocità è uno dei fattori più importanti durante il lavoro. Abbiamo deciso pertanto di aiutare i nostri clienti, nella scelta più adeguata alle loro esigenze, assegnando un punteggio che va 1 a 10 ad ognuno dei nostri platorelli.

Va tenuto in considerazione però, che tale caratteristica può variare a causa di diversi fattori tra cui: il tipo di platorello scelto, il tipo di applicazione, potenza dell'aspirazione polveri, pressione applicata e performance dell'elettrotensile utilizzato.



# COME SCEGLIERE IL GIUSTO PLATORELLO DIAMANTATO



## QUALITÀ

Per aiutare il professionista nella scelta, abbiamo indicato la qualità in ognuno dei nostri platorelli.

### MASTER

La classe "MASTER" è la qualità massima che offriamo in Carat. Questi platorelli hanno la miglior resa in termini di durata nel tempo e velocità di lavorazione, sono particolarmente indicati per i lavori più gravosi.

### CLASSIC

La classe "CLASSIC" è sinonimo di equilibrio. Ideali per un uso professionale ed una buona resa.



## I NOSTRI BEST-SELLER



- Aggressivo per una maggior esportazione della superficie
- Massima aspirazione della polvere grazie ai fori molto grandi



- Maggiore capacità di levigatura rispetto al modello CUDG
- L'elevato numero di segmenti diamantati garantisce una levigatura più stabile



- La flangia anti-vibrante riduce le vibrazioni
- Segmenti tutti concentrati nella parte anteriore per garantire una durata maggiore nel tempo



- Speciale profilo del segmento per un'elevata velocità di lavorazione
- I grandi spazi tra i segmenti garantiscono una perfetta asportazione della polvere



- Aggressivo per una maggior esportazione della superficie
- Singola fila di segmenti



- Massima aspirazione della polvere grazie ai fori molto grandi
- Con segmenti lunghi e corti per una levigatura più liscia e fine



- Ampia superficie dei segmenti per una levigatura più fine ed uniforme ed una maggiore durata nel tempo



- Adatto per una maggior esportazione della superficie
- Massima aspirazione della polvere grazie ai fori molto grandi



- Elevata copertura di segmenti diamantati
- Ideale non solo per cemento e mattoni ma anche per la rimozione dei residui di colla, bitume, vernice, residui di moquette e resina epossidica



- Segmenti in diamante policristallino
- Ideale per rimuovere residui di colla, bitume, vernice, residui di moquette ed altri materiali non ferrosi



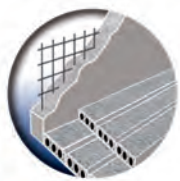

## SMERIGLIATRICE ANGOLARE LEVIGATRICE PER CEMENTO

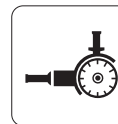

### PLATORELLO DIAMANTATO DUSTEC®

- Alta qualità, estrema durata
- Doppia fila di segmenti
- I fori nel corpo del platorello permettono un'efficiente aspirazione della polvere, quando utilizzato con cuffia d'aspirazione
- Disponibili in 2 versioni: per cemento o per mattone



### CEMENTO CUBD **MASTER**

- Per levigare materiali molto duri, come cemento e pietra dura

Ø mm	Foro interno Ø mm	Spessore mm	Codice articolo	Listino (€ +IVA)
125	22,23	5,6	CUBD1253C0	98,20
125	25.00	5,6	CUBD1259C0	98,20
180	22,23	5,6	CUBD1803C0	136,80

SU RICHIESTA

SU RICHIESTA



### CEMENTO CUBC **CLASSIC**

- Con segmenti lunghi e corti
- Lavora velocemente con prestazioni elevate



Ø mm	Foro interno Ø mm	Spessore mm	Codice articolo	Listino (€ +IVA)
125	22,23	6,7	CUBC1253C0	95,00
180	22,23	4,8	CUBC1803C0	139,00

SU RICHIESTA



### MATTONE CUBD **MASTER**

- Per levigare mattoni e materiali abrasivi



Ø mm	Foro interno Ø mm	Spessore mm	Codice articolo	Listino (€ +IVA)
125	22,23	5,6	CUBD1253A0	99,00
180	22,23	5,6	CUBD1803A0	137,00

SU RICHIESTA







## SMERIGLIATRICE ANGOLARE LEVIGATRICE PER CEMENTO

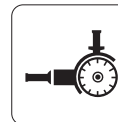

### PLATORELLI ANTIVIBRANTI CUBF **MASTER+**

- Platorello anti-vibrante
- La particolare flangia riduce le vibrazioni



Ø mm	Foro interno Ø mm	Spessore mm	Codice articolo	Listino (€ +IVA)
125	M14	4,8	CUBF125M00	69,00



### CEMENTO CUM **MASTER+**

- Ampia superficie del segmento per una levigatura uniforme
- Alta qualità, estrema durata
- I fori nel corpo del platorello permettono un'efficiente aspirazione della polvere, quando utilizzato con cuffia d'aspirazione



Ø mm	Foro interno Ø mm	Spessore mm	Codice articolo	Listino (€ +IVA)
125	22,23	6,3	CUM1253C00	159,00
180	22,23	6,8	CUM1803C00 <b>R</b>	219,00

SU RICHIESTA

125	M14	6,5	CUM125MC00 <b>R</b>	159,00
-----	-----	-----	---------------------	--------

SU RICHIESTA



### CEMENTO CUC **MASTER+**

DISPONIBILI SU ORDINAZIONE

- Piccoli diametri, ideali per angoli o punti difficilmente raggiungibili



Ø mm	Foro interno Ø mm	Spessore mm	Codice articolo	Listino (€ +IVA)
50	M14	5,0	CUC050M000	99,00
80	M14	4,5	CUC080M000	109,00





## SMERIGLIATRICE ANGOLARE LEVIGATRICE PER CEMENTO

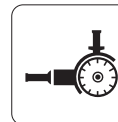

### CEMENTO DF **MASTER+**

- Segmenti ad elevata densità di diamante, per un lavoro veloce
- Finitura perfetta e lunga durata
- I fori nel corpo del platorello permettono un efficiente aspirazione della polvere, quando utilizzato con cuffia d'aspirazione



SU RICHIESTA

Ø mm	Foro interno Ø mm	Spessore mm	Codice articolo	Listino (€ +IVA)
115	22,23	5,8	CUDF115300	79,00
125	22,23	5,9	CUDF125300	93,00
180	22,23	6,3	CUDF180300	125,00

SU RICHIESTA



### CEMENTO DG **CLASSIC+**

- Singola fila di segmenti
- I fori nel corpo del platorello permettono un efficiente aspirazione della polvere, quando utilizzato con cuffia d'aspirazione



SU RICHIESTA

Ø mm	Foro interno Ø mm	Spessore mm	Codice articolo	Listino (€ +IVA)
115	22,23	7,5	CUDG115300	72,00
125	22,23	7,8	CUDG125300	85,00
180	22,23	9,3	CUDG180300	115,00

SU RICHIESTA



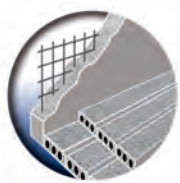

## SMERIGLIATRICE ANGOLARE LEVIGATRICE PER CEMENTO

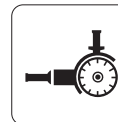

### CUBG STAR **MASTER+**

- Speciale profilo del segmento
- I grandi spazi tra i segmenti garantiscono una perfetta asportazione della polvere
- Uso universale su pavimenti in cemento, granito e coperture

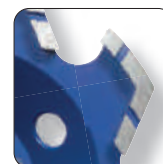

Ø mm	Foro interno Ø mm	Spessore mm	Codice articolo	Listino (€ +IVA)
125	22,23	6,8	CUBG1253C0	91,90
180	22,23	6,5	CUBG1803C0	114,00

SU RICHIESTA



### PLATORELLO VELOCE ULTRONE CUFC **MASTER+**

- Platorello universale per cemento e mattone, ideale per la rimozione dei residui di colla, bitume, vernice, residui di moquette e resina epossidica
- I fori nel corpo del platorello permettono un'efficiente aspirazione della polvere, quando utilizzato con cuffia d'aspirazione

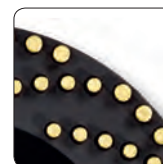

Ø mm	Foro interno Ø mm	Spessore mm	Codice articolo	Listino (€ +IVA)
125	22,23	3,8	CUFC125300	110,00
150	22,23	3,8	CUFC150300	169,00
180	22,23	3,8	CUFC180300	202,00

SU RICHIESTA

SU RICHIESTA





# SMERIGLIATRICE ANGOLARE LEVIGATRICE PER CEMENTO

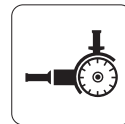

## DISCO CONCAVO

DISPONIBILI SU ORDINAZIONE

- Universale
- Permette il taglio circolare intorno ai pozzetti



Ø mm	Foro interno Ø mm	Spessore mm	Codice articolo	Listino (€ +IVA)
125	22,23	2,5	CHS1253000	45,00
230	22,23	2,7	CHS2303000	126,00





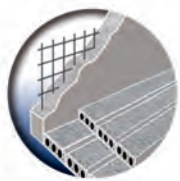

## SMERIGLIATRICE ANGOLARE LEVIGATRICE PER CEMENTO LEVIGATRICE PER PAVIMENTO

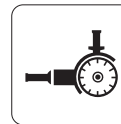

### PLATORELLI PCD **MASTER**

- Segmenti con diamanti di ultima generazione PCD (diamanti policristalli)
- Rimuove residui di colla, bitume, vernice, residui di moquette ed altri materiali non ferrosi, senza arrecare eccessivi danni alle superfici
- I fori nel corpo del platorello permettono un'efficiente aspirazione della polvere, quando utilizzato con cuffia d'aspirazione
- Non compatibile con le levigatrici HIKOKI GM13Y



Ø mm	Foro interno Ø mm	Spessore mm	Codice articolo	Listino (€ +IVA)
125	22,23	4,3	CPCD125300	190,00
180	22,23	4,8	CPCD180300	300,00

SU RICHIESTA



### PLATORELLO PER CEMENTO DURO CUBHC

DISPONIBILI SU ORDINAZIONE

- Per levigatrice per pavimento
- Attacco universale con foro interno Ø 19 mm
- 20 segmenti diamantati 40 x 10 x 10 mm



Ø mm	Foro interno Ø mm	Spessore mm	Codice articolo	Listino (€ +IVA)
250	19	10,5	CUBHC25000	600,00



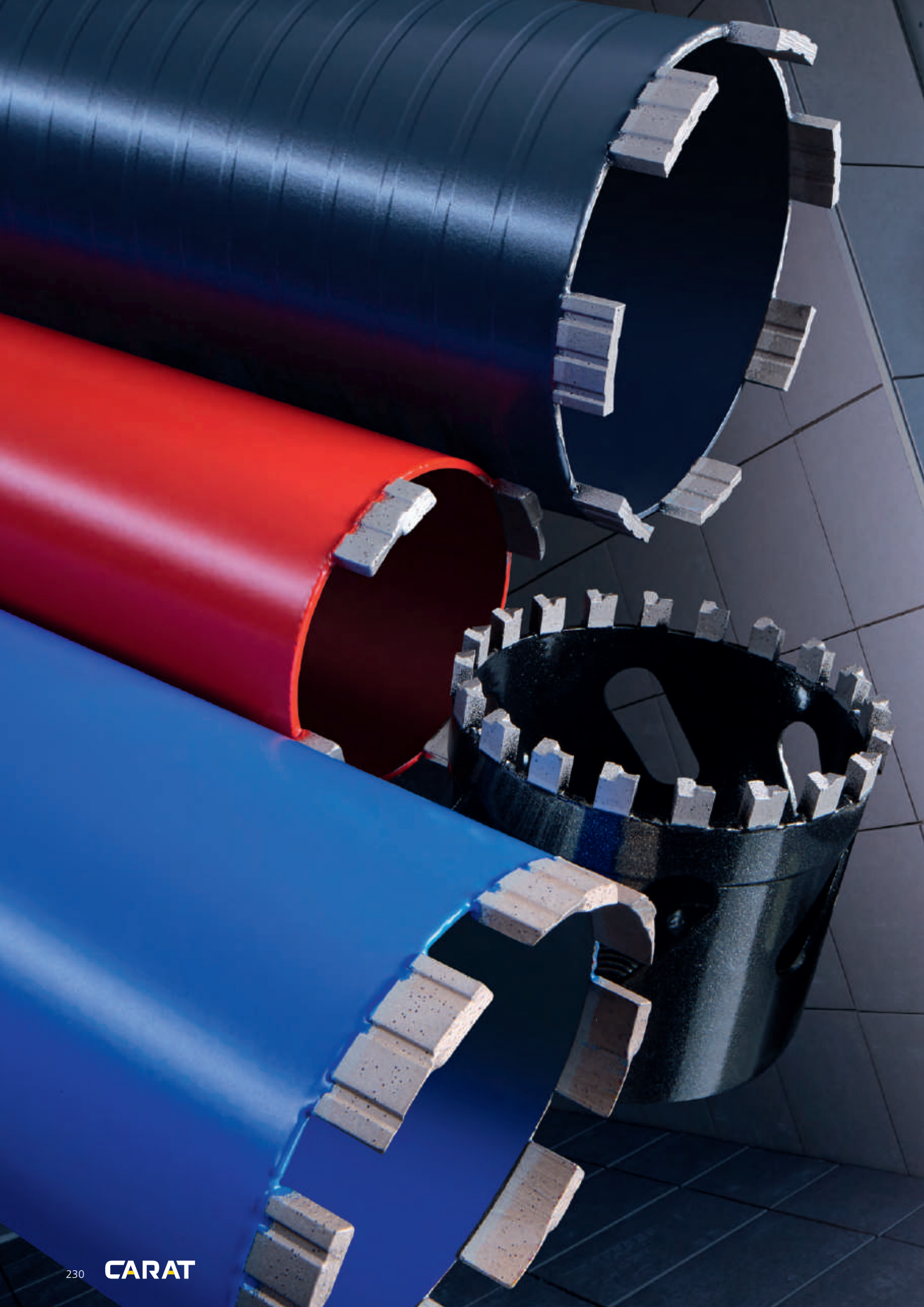





## CORONE DIAMANTATE

Pagina

Come scegliere la giusta corona diamantata 233

Corone diamantate per cemento e pietra dura 234

Adattatori per i nostri carotatori 239

Prolunghe 241

Altri adattatori 242

Corone diamantate per mattone e pietra abrasiva 243

Perni di centraggio 245

Corone diamantate per piastrelle e pietre 248

Foretti diamantati per piastrelle e pietre 249

## LAVORAZIONE PIASTRELLE

Frese diamantate per piastrelle e pietra 250

Tamponi diamantati e lucidatura a diamante 255



**MASTER+ E CLASSIC+**

**IL NUOVO STANDARD DELLE CORONE DIAMANTATE**

### Corone con attacco M30

- 1 solo attacco, per tutti i diametri
- Attacco diretto al carotatore
- Stampa UV dei dati tecnici sulla corona
- Meno peso
- Rende il tuo lavoro più veloce
- Punta di centraggio come accessorio





# COME SCEGLIERE LA GIUSTA CORONA DIAMANTATA

## Due domande chiave per scegliere la giusta corona diamantata



### Su che materiale va usata?

La nostra gamma è composta da 3 categorie:

#### Da usare con raffreddamento ad acqua CEMENTO, MATERIALI IN PIETRA DURA

Sviluppato appositamente per forare nel cemento e cemento armato e su tutti i materiali in pietra e pietra molto dura.



#### Per uso a secco CEMENTO, MATERIALI IN PIETRA DURA

Sviluppato appositamente per forare a secco nel cemento e cemento armato.

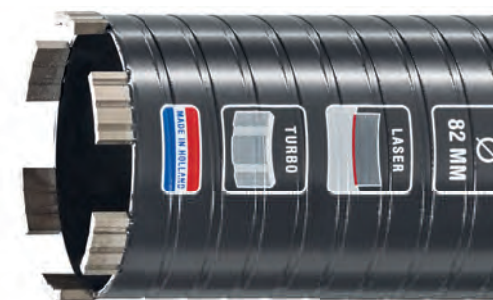

#### Per uso a secco MATTONE, MATERIALI IN PIETRA ABRASIVA

Sviluppato appositamente per forare nei materiali abrasivi come mattoni ed arenaria.



### Quale qualità?

Che tu scelga Carat Master o Classic sceglierai sempre una corona di ottima qualità.

Velocità di perforazione, resa... tutto è stato abbinato perfettamente



### Caratteristiche dei corone diamantate



Saldatura laser: i segmenti sono saldati con sistema a laser che impedisce al 100% che la saldatura ceda.



Fastip



Segmenti TT: i segmenti hanno un rivoluzionario profilo seghettato. Garantiscono un rapido primo taglio nel materiale da forare.



Dustec® corone con fondo forato per uso con aspirazione polveri

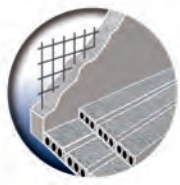

## CORONE DIAMANTATE PER CEMENTO E PIETRA DURA

### CEMENTO LASER **MASTER**

• Altri diametri e lunghezze sono disponibili su richiesta. Attacco M30.



Ø mm	Lunghezza mm	Codice articolo	Listino (€ +IVA)
14	200	EM01420050	121,00
14	300	EM01430050	126,00
16	200	EM01620050	129,00
16	300	EM01630050	133,00
18	300	EM01830050	140,00
20	300	EM02030050	143,00
22	300	EM02230050	144,00
24	300	EM02430050	149,00
25	300	EM02530050	156,00
26	300	EM02630050	160,00
28	300	EM02830050	162,00
29	300	EM02930050	164,00
31	300	EM03130050	167,00
31	400	EM03140050	173,00
36	300	EM03630050	185,00
36	400	EM03640050	191,00
41	300	EM04130050	198,00
41	400	EM04140050	202,00
46	300	EM04630050	214,00
46	400	EM04640050	219,00
51	300	EM05130050	237,00
51	400	EM05140050	243,00
51	500	EM05150050	248,00
56	300	EM05630050	249,00
56	400	EM05640050	254,00
61	300	EM06130050	259,00
61	400	EM06140050	266,00
66	300	EM06630050	272,00
66	400	EM06640050	276,00
71	300	EM07130050	279,00
71	400	EM07140050	282,00
76	300	EM07630050	295,00
76	400	EM07640050	300,00
81	300	EM08130050	318,00
81	400	EM08140050	323,00
86	300	EM08630050	335,00
86	400	EM08640050	340,00



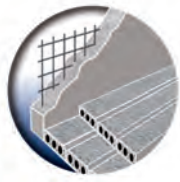

## CORONE DIAMANTATE PER CEMENTO E PIETRA DURA

### CEMENTO LASER **MASTER+**

Ø mm	Lunghezza mm	Codice articolo	Listino (€+IVA)
91	300	EM09130050	345,00
91	400	EM09140050	353,00
101	300	EM10130050	381,00
101	400	EM10140050	386,00
111	300	EM11130050	393,00
111	400	EM11140050	398,00
121	300	EM12130050	444,00
121	400	EM12140050	449,00
126	300	EM12630050	457,00
126	400	EM12640050	461,00
131	300	EM13130050	479,00
131	400	EM13140050	485,00
141	400	EM14140050	502,00
151	400	EM15140050	554,00
161	400	EM16140050	646,00
166	400	EM16640050	658,00
171	400	EM17140050	669,00
181	400	EM18140050	716,00
201	400	EM20140050	825,00



### SET CORONE CEMENTO LASER M30 **MASTER+**

Contenuto	
Ø	31, 51, 81, 131 mm
Lunghezza	400 mm
Attacco	M30
Codice articolo	EMSET010NL
Listino	€ 1.351,00 +IVA





## CORONE DIAMANTATE PER CEMENTO E PIETRA DURA

### CEMENTO LASER **CLASSIC**

DISPONIBILI SU ORDINAZIONE

• Altri diametri e lunghezze sono disponibili su richiesta

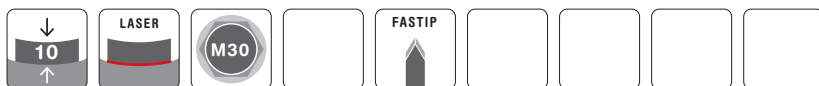

Ø mm	Lunghezza mm	Codice articolo	Listino (€ +IVA)
18	400	EC01840050	122,00
20	400	EC02040050	127,00
25	400	EC02540050	139,00
31	400	EC03140050	156,00
36	400	EC03640050	162,00
41	400	EC04140050	167,00
51	400	EC05140050	180,00
61	400	EC06140050	202,00
71	400	EC07140050	229,00
81	400	EC08140050	259,00
91	400	EC09140050	282,00
101	400	EC10140050	295,00
111	400	EC11140050	312,00
131	400	EC13140050	353,00
151	400	EC15140050	421,00
161	400	EC16140050	601,00



### SET CORONE CEMENTO LASER M30 **CLASSIC**

DISPONIBILE SU ORDINAZIONE

Contenuto	
Ø	31, 51, 81, 131 mm
Lunghezza	400 mm
Attacco	M30
Codice articolo	ECSET010NL
Listino	€ 1.061,00 +IVA







## CORONE DIAMANTATE PER CEMENTO E PIETRA DURA

**CEMENTO, ATTACCO 1"1/4**

DISPONIBILI SU ORDINAZIONE

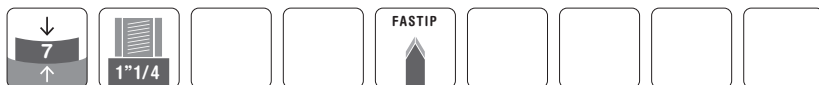

Ø mm	Lunghezza mm	Codice articolo	Listino (€ +IVA)
220	400	EP22040020	1.016,00
250	400	EP25040020	1.068,00
275	400	EP27540020	1.195,00
300	400	EP30040020	1.362,00
350	400	EP35040020	1.571,00





## CORONE DIAMANTATE PER CEMENTO E PIETRA DURA

### CEMENTO LASER A SECCO **DRY BETON**

Le corone diamantate DRY BETON sono ideali per forare velocemente ed efficacemente: cemento armato, solette, calcestruzzo e prefabbricati in cemento.

Va utilizzata la micropercussione e l'aspirazione.

- La scanalatura a spirale esterna assicura un miglior scarico ed un efficace raffreddamento
- Segmenti diamantati TT (turbo segmenti con tecnologia Diatex®) per un'eccellente performance ed un'ottima durata



Ø mm	Lunghezza mm	Codice articolo	Listino (€ +IVA)
52	300	ED05230020	225,00
57	300	ED05730020	233,00
62	300	ED06230020	237,00
68	300	ED06830020	248,00
72	300	ED07230020	258,00
82	300	ED08230020	266,00
92	300	ED09230020	284,00
102	300	ED10230020	326,00
112	300	ED11230020	335,00
122	300	ED12230020	369,00
127	300	ED12730020	381,00
132	300	ED13230020	386,00
142	300	ED14230020	398,00
152	300	ED15230020	404,00
162	300	ED16230020	444,00

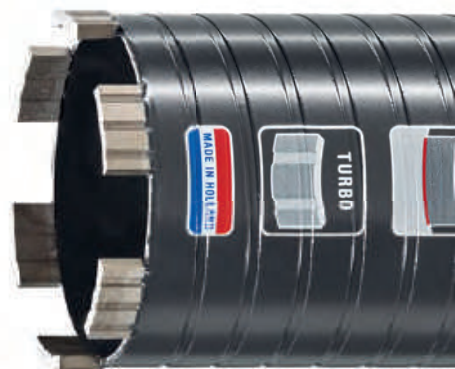

### SET CORONE CEMENTO LASER A SECCO **DRY BETON**

Contenuto	
Ø	52, 82, 112, 132 mm
Lunghezza	300 mm
Attacco	1"1/4
Codice articolo	EDSET04000
Listino	€ 1.268,00 +IVA





## ADATTATORI PER I NOSTRI CAROTATORI

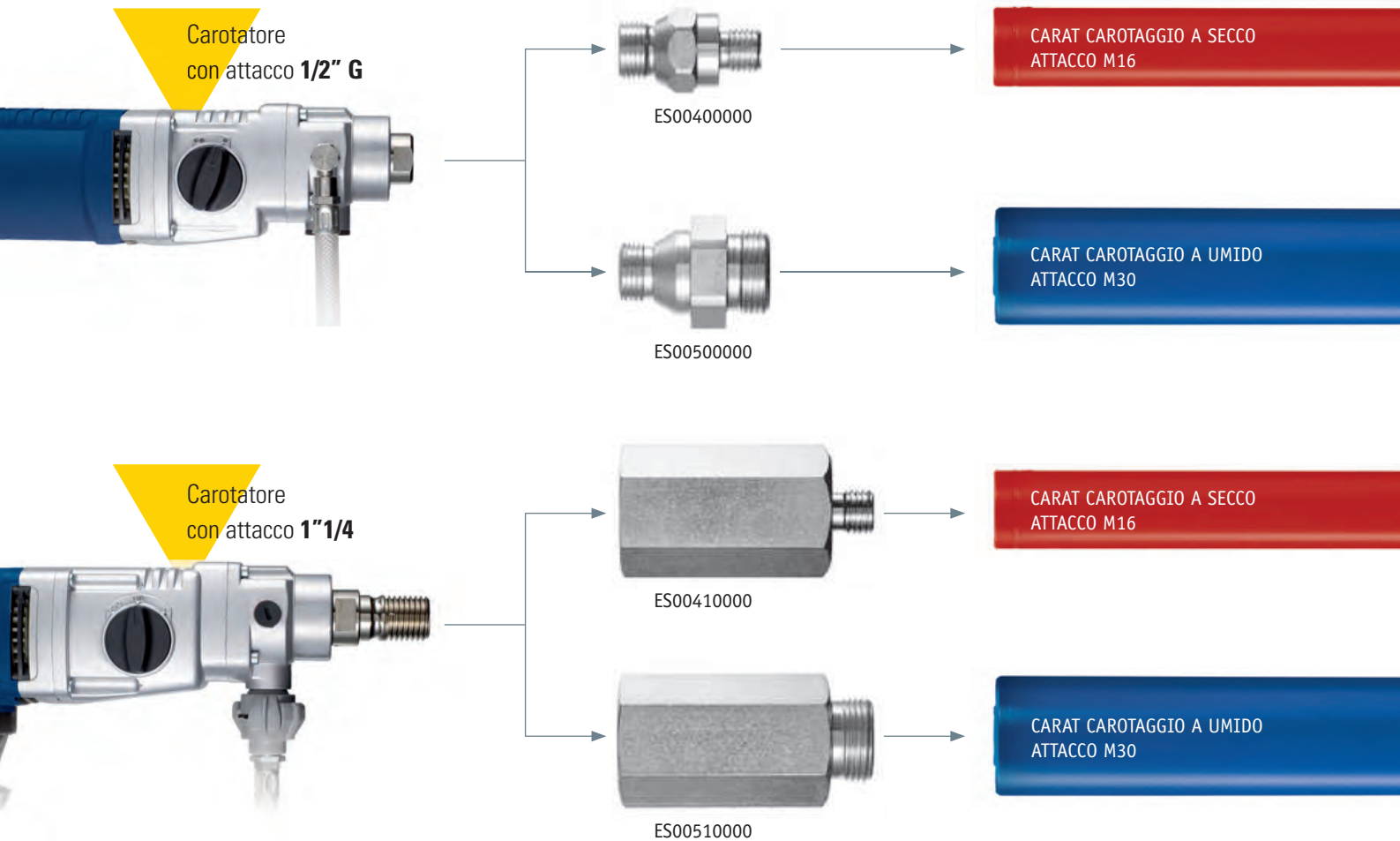

### PROLUNGHE

- Quando si utilizzano prolunghe 1/2" G il diametro minimo del foro è 31 mm
- Quando si utilizzano prolunghe 1"1/4 il diametro minimo del foro è 51 mm
- Le prolunghe si collegano l'una con l'altra

Lunghezza mm	Attacco	Codice articolo	Listino (€ +IVA)
100	1/2" G	BC21100000	52,00
200	1/2" G	BC21200000	59,00
300	1/2" G	BC21000000	61,00
100	1"1/4	BC22010000	47,00
200	1"1/4	BC22020000	52,00
300	1"1/4	BC22000000	62,00
400	1"1/4	BC22040000	79,00





## ACCESSORI PER CORONE DIAMANTATE MASTER E CLASSIC

### ADATTATORI FILETTATI CON VITE ESTERNA M30

Descrizione	Codice articolo	Listino (€ +IVA)
M 1/2"G - M M30	ES00500000	20,00
F 1"1/4 - M M30	ES00510000	40,00
F M16 - M M30	HDND001000	20,00



### ADATTATORI FILETTATI CON VITE INTERNA M30

Descrizione	Codice articolo	Listino (€ +IVA)
F M30 - F 1/2"G	BC30100000	34,00
F M30 - M 1"1/4	BC30200000	56,00
F M30 - M M30	BC30300000	58,00
F M30 - M M16	BC30400000	58,00



### ADATTATORI FILETTATI CON VITE ESTERNA M16

Descrizione	Codice articolo	Listino (€ +IVA)
M 1/2"G - M M16	ES00400000	32,60
F 1"1/4 - M M16	ES00410000	58,00







## ACCESSORI PER CORONE DIAMANTATE MASTER E CLASSIC

### PROLUNGHE

- Quando si utilizzano prolunghe 1/2" G il diametro minimo del foro è 31 mm
- Quando si utilizzano prolunghe 1" 1/4 il diametro minimo del foro è 51 mm
- Le prolunghe si collegano l'una con l'altra

Lunghezza mm	Attacco	Codice articolo	Listino (€ +IVA)
100	1/2" G	BC21100000	52,00
200	1/2" G	BC21200000	59,00
300	1/2" G	BC21000000	61,00
100	1" 1/4	BC22010000	47,00
200	1" 1/4	BC22020000	52,00
300	1" 1/4	BC22000000	62,00
400	1" 1/4	BC22040000	79,00



### PROLUNGHE per corone diamantate M30

- Quando si utilizzano prolunghe M30 il diametro minimo del foro è 41 mm
- Le prolunghe si collegano l'una con l'altra

Lunghezza mm	Attacco	Codice articolo	Listino (€ +IVA)
150	M30	BCN1505000	103,00
300	M30	BCN3005000	128,00

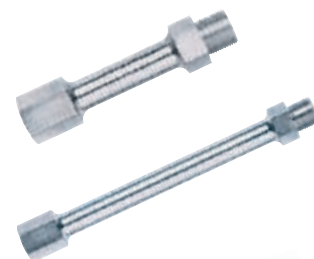

### PROLUNGHE per corone diamantate M16

- Da usare con 5/8" x 16UNF

Lunghezza mm	Attacco	Codice articolo	Listino (€ +IVA)
200	5/8" x 16UNF	HDC0032000	95,00
300	5/8" x 16UNF	HDC0033000	106,00





## ALTRI ADATTATORI

Carotatore con mandrino da trapano **13 mm**



HDC2010000  
(incluso centratore)

HDC0010000  
(centratore non incluso)

LUNGHEZZA  
150 mm

HT01500000

LUNGHEZZA  
340 mm

HT03400000

Carotatore con mandrino attacco **SDS-plus**



HDC2060000  
(inclusa punta di centraggio)

HDC0060000  
(centratore non incluso)

LUNGHEZZA  
150 mm

HT01500000

LUNGHEZZA  
340 mm

HT03400000

Carotatore con attacco mandrino **5/8" x 16 UNF**



HDC2020000  
(incluso centratore)

HDC0030000  
(centratore non incluso)

LUNGHEZZA  
150 mm

HT01500000

LUNGHEZZA  
340 mm

HT03400000

### PROLUNGHE per corone diamantate M16

- Da usare con 5/8" x 16UNF

Lunghezza mm	Attacco	Codice articolo	Listino (€ +IVA)
200	5/8" x 16UNF	HDC0032000	95,00
300	5/8" x 16UNF	HDC0033000	106,00





## CORONE DIAMANTATE PER MATTRONE E PIETRA ABRASIVA

### CORONA DIAMANTATA A SECCO, lunghezza 150 mm x M16

- Con segmenti Fastip
- Con gole di scarico laterali

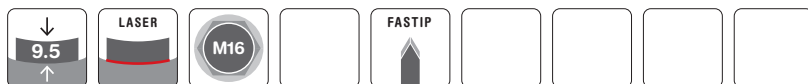

Ø mm	Numero di segmenti	Codice articolo	Listino (€ +IVA)
32	3	HDC0321504	175,00
42	3	HDC0421504	180,00
52	3	HDC0521504	183,00
62	3	HDC0621504	187,00

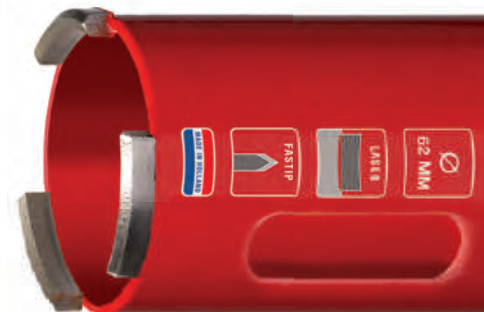

### DUSTEC® CORONA DIAMANTATA A SECCO, lunghezza 150 mm x M16

- Con fondo forato per l'aspirazione delle polveri Dustec®
- Con segmenti TT (turbo-twisted)



Ø mm	Numero di segmenti	Codice articolo	Listino (€ +IVA)
68	3	HTM0681504	240,00
72	4	HTM0721504	254,00
82	4	HTM0821504	266,00
92	4	HTM0921504	272,00
102	5	HTM1021504	282,00
112	5	HTM1121504	298,00
122	6	HTM1221504	318,00
132	6	HTM1321504	347,00
142	6	HTM1421504	363,00
152	6	HTM1521504	369,00
162	7	HTM1621504	404,00

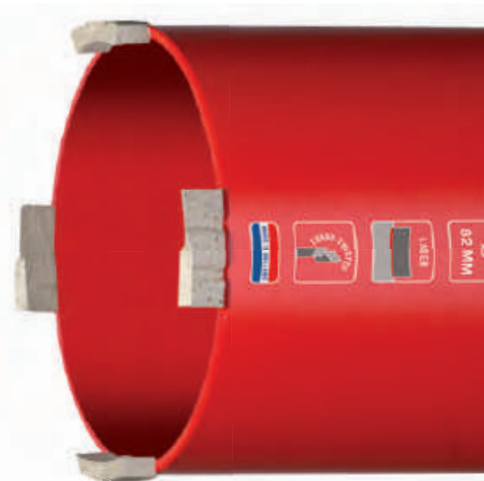

### ADATTATORE M16 per foratura a secco, lunghezza 150 mm

Per	Tipo	Codice articolo	Listino (€ +IVA)
mandrino Ø 13 mm	con perno	HDC2010000	60,00
mandrino Ø 13 mm	senza perno	HDC0010000	27,00
attacco SDS-plus	con perno	HDC2060000	80,00
attacco SDS-plus	senza perno	HDC0060000	40,00
attacco 5/8"×16UNF	con perno	HDC2020000	91,00
attacco 5/8"×16UNF	senza perno	HDC0030000	57,00





## CORONE DIAMANTATE PER MATTONE E PIETRA ABRASIVA

### CORONE DIAMANTATE DUSTEC® A SECCO, lunghezza 340 mm x M16

- Con fondo forato per l'aspirazione delle polveri Dustec®
- Con segmenti TT (turbo-twisted)



Ø mm	Numero di segmenti	Codice articolo	Listino (€ +IVA)
32	3	HTL0323404	251,00
42	3	HTL0423404	254,00
52	3	HTL0523404	259,00
62	3	HTL0623404	266,00
68	3	HTL0683404	272,00
72	4	HTL0723404	277,00
82	4	HTL0823404	288,00
92	4	HTL0923404	306,00
102	5	HTL1023404	318,00
112	5	HTL1123404	340,00
122	6	HTL1223404	363,00
132	6	HTL1323404	386,00
142	6	HTL1423404	404,00
152	6	HTL1523404	411,00
162	7	HTL1623404	479,00

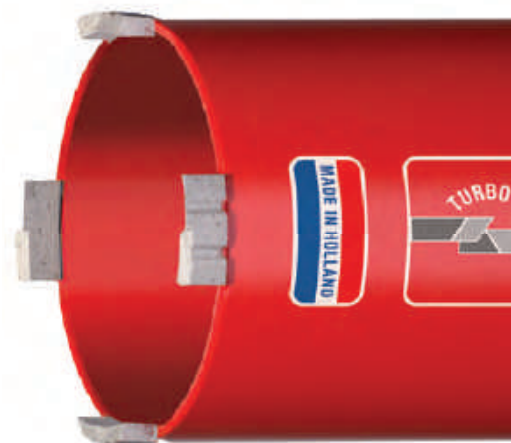

### MANDRINO E ADATTATORE M16 DUSTEC®

Attacco macchina	Codice articolo	Listino (€ +IVA)
5/8" x 16UNF	DPB0310000	95,00
M18 x 2.5	DPB0320000	95,00
1/2" x 20UNF	DPB0330000	99,00
13 mm drill chuck	DPB0340000	149,00
SDS plus	DPB0350000	169,00
M16 x 2.0	DPB0360000	91,00
1/2"G	DPB0370000	160,00



### ADATTATORI PER MANDRINO DUSTEC®

Attacco macchina	Codice articolo	Listino (€ +IVA)
Da Esagono a 5/8" x 16UNF	HTZZ020000	17,70
Da SDS-plus a 5/8" x 16UNF	HTZZ060000	28,80







## CORONE DIAMANTATE PER MATTRONE E PIETRA ABRASIVA

### PERNI DI CENTRAGGIO PER CAROTATORE A-1810

Lunghezza mm	Codice articolo	Listino (€+IVA)
150	HT01500000	41,00
340	HT03400000	99,00



### PERNI DI CENTRAGGIO PER CAROTATORE A-2011

- Nel carotatore deve essere montato:  
o l'adattatore ES00500000 (1/2" G - M30)  
oppure l'adattatore ES00510000 (1" 1/4 - M30)

Per corone lunghezza (mm)	Codice articolo	Listino (€+IVA)
300	HDN0010000	81,00
400	HDN0011000	85,00



### PERNI DI CENTRAGGIO PER CAROTATORE A-2225

- Perno con lunghezza 420 mm a riposo e 300 mm quando compresso

Per corone lunghezza (mm)	Codice articolo	Listino (€+IVA)
300 / 420	BCHCC11000	176,00



### GUIDA PER PERNI DI CENTRAGGIO

- La guida aiuta a tenere in posizione il perno di centraggio
- Può essere montato su tutte le corone

Per corone diamantate Ø mm	Codice articolo	Listino (€+IVA)
32	HDC3032000	4,50
42	HDC3042000	4,50
52	HDC3052000	4,50
62	HDC3062000	5,60
68	HDC3068000	6,30
72	HDC3072000	6,30
82	HDC3082000	6,90
92	HDC3092000	7,60
102	HDC3102000	9,10
112	HDC3112000	11,20
122	HDC3122000	12,30
132	HDC3132000	13,40
142	HDC3142000	15,50
152	HDC3152000	16,20
162	HDC3162000	17,90



### **KIT CORONE DIAMANTATE per mattone e materiali in pietra abrasiva**

Questo kit di 5 corone diamantate (Ø 32, 52, 82, 112 e 132 mm x M16) consente di eseguire i fori più comuni. Può essere montato su trapani con mandrino Ø 13 mm o attacco SDS-plus (rigorosamente senza percussione). La profondità massima di foratura 150 mm può essere estesa a 300 mm con le prolunghe presenti nel kit. Il kit viene fornito in un pratico trolley di trasporto.

(Le corone incluse in questo kit non sono compatibili con il sistema di aspirazione Dustec®)

Descrizione	Codice articolo	Listino (€ +IVA)
Set completo	HTESET0000	681,00





## CORONE DIAMANTATE PER MATTONE E PIETRA ABRASIVA

### CORONE DIAMANTATE per mattone e materiali in pietra abrasiva

- Gamma sciolta delle corone diamantate contenute nel kit (HTESET0000)
- Con gole di scarico laterali
- Lunghezza 150 mm ed attacco M16

Ø mm	Numero di segmenti	Codice articolo	Listino (€ +IVA)
32	3	HTE0321504	114,00
52	3	HTE0521504	133,00
82	4	HTE0821504	156,00
112	5	HTE1121504	180,00
132	6	HTE1321504	237,00



### ACCESSORI

- Gamma sciolta degli accessori contenuti nel kit (HTESET0000)

Descrizione	Codice articolo	Listino (€ +IVA)
Prolunga lunghezza 245 mm da esagono a M16	HD01000245	21,10
Prolunga lunghezza 245 mm da SDS-plus a M16	HD02600245	21,10
Adattatore da esagono a M16	HD02000000	17,70
Adattatore da SDS-plus a M16	HD02600000	17,70
Punta di centraggio lunghezza 245 mm	HD03000245	10,00



## CORONE DIAMANTATE PER PIASTRELLE E PIETRE

### SET FORETTI DIAMANTATI DISPONIBILE SU ORDINAZIONE

da usare con raffreddamento ad acqua per trapani

- Per piastrelle e pietre naturali
- Set di 6 foretti diamantati,  $\varnothing$  6 - 8 - 10 - 12 - 25 - 36 mm con supporto per perno di centraggio ed adattatore da esagono a 1/2" G e con raccordo di ingresso acqua per raffreddamento
- Fornito in valigetta di trasporto

Descrizione	Codice articolo	Listino (€ +IVA)
Set completo	ETSET04000	299,00



### FORETTI DIAMANTATI 1/2" G MASTER+ DISPONIBILI SU ORDINAZIONE

$\varnothing$ mm	Profondità di foratura mm	Codice articolo	Listino (€ +IVA)
6	60	ET00607010	36,50
8	60	ET00807010	37,50
10	60	ET01007010	39,00
12	60	ET01207010	42,00
14	60	ET01407010	44,00
15	60	ET01507010	45,00
16	60	ET01607010	46,50
18	60	ET01807010	50,00
20	60	ET02007010	55,50
25	60	ET02507010	60,00
32	60	ET03207010	66,00
36	60	ET03607010	69,00
41	60	ET04107010	78,50
51	60	ET05107010	91,00
56	60	ET05607010	91,00
61	60	ET06107010	97,50
66	60	ET06607010	103,00
72	60	ET07207010	106,00
81	60	ET08107010	111,00







## FORETTI DIAMANTATI PER PIASTRELLE E PIETRE

### SET FORETTI DIAMANTATI DISPONIBILE SU ORDINAZIONE

da usare con raffreddamento ad acqua per trapani

- Per piastrelle e pietre naturali
- 4 foretti diamantati  $\varnothing$  6 - 8 - 10 - 12 mm
- Con guida di centraggio ed adattatore da esagono a 1/2" G con raccordo di ingresso acqua per raffreddamento

Descrizione	Codice articolo	Listino (€ +IVA)
Set completo	ETCSET0100	240,00



### FORETTI DIAMANTATI 1/2" G CLASSIC DISPONIBILI SU ORDINAZIONE

$\varnothing$ mm	Profondità di foratura mm	Codice articolo	Listino (€ +IVA)
6	60	ETC0060000	33,70
8	60	ETC0080000	34,70
10	60	ETC0100000	34,70
12	60	ETC0120000	37,00



### ACCESSORI DISPONIBILI SU ORDINAZIONE

Descrizione	Codice articolo	Listino (€ +IVA)
Guida di centraggio inox	BCH0110000	38,00
Adattatore con raccordo acqua	BB00BK4000	68,00
Chiave a brugola	BKV4000000	11,10



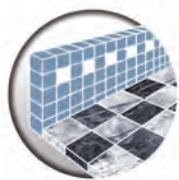

## FORETTI DIAMANTATI PER PIASTRELLE E PIETRE

### SET FORETTI DIAMANTATI

DISPONIBILE SU ORDINAZIONE

da usare con raffreddamento ad acqua per trapani

- Per piastrelle e pietre naturali
- 10 foretti diamantati Ø 8-18-22-25-32-35-38-50-60-73 mm
- Guida di centraggio con ventosa Ø 4-5-6-8-10-12-14 mm
- Guide di centraggio con ventosa da Ø 6 a 73 mm
- Serbatoio d'acqua di raffreddamento 1,25 litri
- Lima per piastrelle, per una finitura accurata

Descrizione	Codice articolo	Listino (€ +IVA)
Set completo	ETNSET0100	403,00



### FORETTI DIAMANTATI

DISPONIBILI SU ORDINAZIONE

- Foretti diamantati, confezionati in set da 2 pezzi

Ø mm	Profondità di foratura mm	Codice articolo	Listino (€ +IVA)
6	30	ETN0060000	14,40
8	30	ETN0080000	15,50
10	30	ETN0100000	17,70
12	30	ETN0120000	19,90
18	30	ETN0180000	25,50
22	30	ETN0220000	31,10
25	30	ETN0250000	36,00
32	30	ETN0320000	43,00
35	30	ETN0350000	47,00
38	30	ETN0380000	53,00
40	30	ETN0400000	57,00
50	30	ETN0500000	63,00
60	30	ETN0600000	76,00
73	30	ETN0730000	91,00
110	30	ETN1100000	138,00



### ACCESSORI

DISPONIBILI SU ORDINAZIONE

Descrizione	Codice articolo	Listino (€ +IVA)
Sistema di centratura universale con ventosa fino a Ø 73 mm	ETNCA01000	42,00
Sistema di centratura con ventosa per: Ø 4-5-6-8-10-12-14 mm	ETNCA02000	21,10
Sistema di raffreddamento	ETNCA03000	19,90



ETNCA01000



ETNCA02000



## FORETTI DIAMANTATI PER PIASTRELLE E PIETRE

### SET FORETTI DIAMANTATI CON CERA REFRIGERANTE

da usare a secco per trapani

- Per piastrelle e pietre naturali
- Ø 6 - 8 - 10 - 12 mm, guida di centraggio ed aspirazione polveri
- Gambo esagonale per assicurare una presa sicura del mandrino
- Foretti con cera refrigerante
- Set fornito in valigetta



Descrizione	Codice articolo	Listino (€ +IVA)
Set completo	ETDSET0200	189,00

### FORETTI DIAMANTATI **MASTER+** CON CERA REFRIGERANTE

- Tutti i diametri contengono la cera refrigerante

Ø mm	Profondità di foratura mm	Codice articolo	Listino (€ +IVA)
6	30	ETD0060000	30,60
8	35	ETD0080000	30,60
10	35	ETD0100000	30,60
12	35	ETD0120000	33,80
14	35	ETD0140000	43,00
16	35	ETD0160000	49,00
18	35	ETD0180000	51,00
20	35	ETD0200000	60,00



### ACCESSORI

Descrizione	Codice articolo	Listino (€ +IVA)
Guida di centraggio da Ø 5 a 12 mm in acciaio inox	BCH0410000	35,00



Ø 5 - 6 - 8 - 10 - 12 mm



## FORETTI DIAMANTATI PER PIASTRELLE E PIETRE

### FORETTI DIAMANTATI **CLASSIC**

per uso a secco per trapani

- Per piastrelle e pietre naturali

Descrizione	Codice articolo	Listino (€ +IVA)
Set foretti Ø 6 - 8 - 10 - 12 mm	ETDCSET010	124,00
Set foretti Ø 6 - 6 - 8 - 8 mm	ETDCSET020	120,00



### COOLDIP

- Immergere il foretto prima della foratura per lubrificarlo
- Immergere il foretto dopo la foratura per raffreddarlo

Descrizione	Codice articolo	Listino (€ +IVA)
Cera refrigerante COOLDIP 20 ml	ETCD20ML00	5,60
Espositore con 9 confezioni di cera refrigerante COOLDIP 20 ml	ETCDDISP09	49,90







## FORETTI DIAMANTATI PER PIASTRELLE E PIETRE

### KIT FORETTI DIAMANTATI

per uso a secco con smerigliatrici angolari

- Per piastrelle e pietre naturali
- Smerigliatrici con attacco M14
- In valigetta per un pratico trasporto

Descrizione	Codice articolo	Listino (€ +IVA)
Set foretti diamantati Ø 6-8-10-12-20-27-35 mm	EHSSET04NF	323,00
Set foretti diamantati Ø 20-27-35-55-72 mm	EHSSET02NF	342,00



### FORETTI DIAMANTATI **MASTER**

- I foretti fino a Ø 12 mm contengono la cera refrigerante

Ø mm	Profondità di foratura mm	Codice articolo	Listino (€ +IVA)
6	30	EHS0060706	42,20
8	30	EHS0080706	42,40
10	30	EHS0100706	44,40
12	30	EHS0120706	46,70
20	40	EHS0200706	54,00
27	40	EHS0270706	58,00
32	40	EHS0320706	60,00
35	40	EHS0350706	65,50
40	40	EHS0400706	74,50
50	40	EHS0500706	84,50
55	40	EHS0550706	96,00
60	40	EHS0600706	102,00
68	40	EHS0680706	127,00
72	40	EHS0720706	128,00
75	40	EHS0750706	135,00
82	40	EHS0820706	138,00
92	40	EHS0920706	148,00
102	40	EHS1020706	172,00
112	40	EHS1120706	190,00
132	40	EHS1320706	230,00



### FORETTI DIAMANTATI **CLASSIC**

per uso a secco con smerigliatrici angolari

- Per piastrelle e pietre naturali

Descrizione	Codice articolo	Listino (€ +IVA)
Set foretti Ø 6-8-10-12 mm	EHSCSET010	165,00
Set foretti Ø 6-6-8-8 mm	EHSCSET020	159,00





## FRESE DIAMANTATE PER PIASTRELLE E PIETRA

### ALLARGA FORI DRITTO

DISPONIBILI SU ORDINAZIONE

per uso a secco con smerigliatrici angolari

- Frese diamantate verticali per realizzare nuovi fori od allargare esistenti, su: porcellana, ceramica, granito e marmo

Ø mm	Attacco	Codice articolo	Listino (€ +IVA)
5	M14	EHM0050656	33,70
10	M14	EHM0100656	38,00
20	M14	EHM0200656	49,00



### SVASATORI CONICI

DISPONIBILI SU ORDINAZIONE

per uso a secco con smerigliatrici angolari

- Frese diamantate coniche per la realizzazione di nuovi fori od allargare esistenti, su: porcellana, ceramica, granito, e marmo

Ø mm	Attacco	Codice articolo	Listino (€ +IVA)
2-38	M14	EHM0380406	52,00
20-48	M14	EHM0480406	71,00





## TAMPONI DIAMANTATI E LUCIDATURA A DIAMANTE

### TAMPONI MANUALI DIAMANTATI EHP

- Tamponi diamantati manuali per uso a secco o a umido
- Per lavorare angoli, bordi, piccole superfici e punti difficili da raggiungere
- Adatto per terrazzo, granito, marmo, cemento, altra pietra naturale, vetroresina e plastica
- Disponibili con grana 60 - 120 - 200 - 400

Superficie di levigatura mm	Grana	Codice articolo	Listino (€ +IVA)
90 x 55	60	EHP0600000	32,60
90 x 55	120	EHP1200000	32,60
90 x 55	200	EHP2000000	32,60
90 x 55	400	EHP4000000	32,60



60



120



200



400

### TAMPONI DIAMANTATI PER LUCIDATURA EGP Ø 125 mm

- Tamponi diamantati con velcro
- Per uso a secco su superfici lisce, spigoli e bordi smussati
- Adatto per terrazzo, granito, marmo e altri tipi di pietra naturale
- Disponibili con grana 50 - 100 - 200 - 400 - 800 - 1.500 - 3.000
- L'uso del Buff è indicato dopo la grana 3.000 per una miglior finitura  
Usare il Buff nero per piastrelle scure e il Buff bianco per piastrelle chiare
- Cuscinetto di supporto in gomma Ø 125 mm con velcro e attacco M14

Ø mm	Attacco	Grana	Codice articolo	Listino (€ +IVA)
125		50	EGP0500000	29,90
125		100	EGP1000000	29,90
125		200	EGP2000000	29,90
125		400	EGP4000000	29,90
125		800	EGP8000000	29,90
125		1.500	EGP1500000	29,90
125		3.000	EGP3000000	29,90
125		BUFF NERO	EGPBUFFL00	29,90
125		BUFF BIANCO	EGPBUFFWH00	29,90
125	M14		EGPHLD1250	28,80

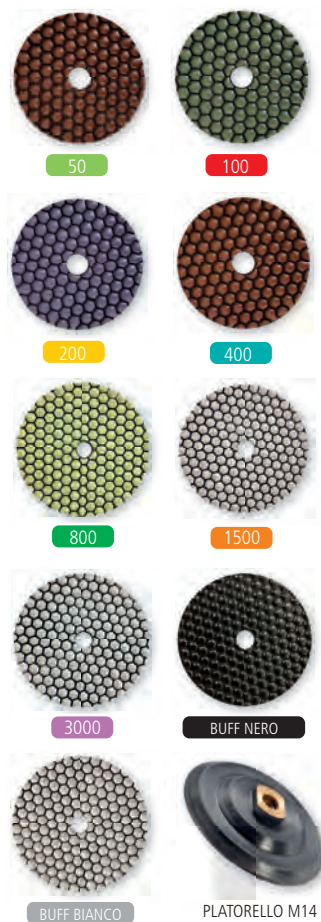









## CAROTATORI

Pagina

Come scegliere il giusto carotatore 258

Carotatori manuali 260

## SCANALATORI

Per imprenditori edili

Scanalatori 266

## Quattro domande chiave per scegliere il giusto carotatore



### Per quali materiali è adatto?

La gamma delle corone diamantate utilizza 3 codici colore:



#### **Mattone**

da utilizzare per mattone e materiale in pietra abrasiva.



#### **Cemento a umido**

da utilizzare con raffreddamento ad acqua su cemento, cemento armato e pietra dura.



#### **Cemento a secco**

Per uso a secco nel cemento e cemento armato.

Consultando la seguente tabella puoi trovare il carotatore più adatto alle tue esigenze:

Capacità di foratura (Ø mm)	Utilizzo	Modello	Vedi pagina	Potenza	N° di velocità	Ø massimo (mm)		
						1 <sup>a</sup> velocità	2 <sup>a</sup> velocità	3 <sup>a</sup> velocità
<b>MURATURA A SECCO</b>								
32 → 152	uso manuale	<b>A-1810</b>	260	1.800 W	1	Ø 152		
<b>CEMENTO A UMIDO E MURATURA A SECCO</b>								
14 → 70	uso manuale	<b>A-2011</b>	262	2.000 W	3		Ø 70	Ø 40
32 → 162						Ø 162	Ø 120	Ø 80
14 → 151	con supporto	<b>A-2011</b>	262	2.000 W	3	Ø 151	Ø 80	Ø 40
32 → 162						Ø 162	Ø 120	Ø 80
<b>CEMENTO A SECCO</b>								
52 → 72	uso manuale	<b>A-2225</b>	264	2.200 W	1	Ø 162		
52 → 162	con supporto							





**Con o senza raffreddamento ad acqua?**



**Quali diametri ora ed in futuro?**



**Manuale o con supporto?**  
o la combinazione di entrambi?

## CONTROTEC®

Controtec è una tecnologia originale di CARAT che protegge i motori dei nostri carotatori da possibili sovraccarichi elettrici e meccanici.

Vantaggi del Controtec:

- L'operatore viene avvisato quando il motore è in sovraccarico
- La frizione di sicurezza meccanica viene attivata tempestivamente.
- La coppia massima è disponibile ad ogni velocità
- Processo di perforazione più veloce ed efficiente
- Meno riparazioni e costi di manutenzioni

## IL SISTEMA PERFETTO



A-1810



**MATTONE E MURATURA,  
MATERIALI IN PIETRA  
ABRASVA**  
per forare in tutti i materiali  
abrasivi naturali o artificiali



A-2011



**CEMENTO ARMATO E  
MATERIALI IN PIETRA DURA**  
forare in cemento armato e  
materiali in pietra dura, o molto  
dura



A-2225



**CEMENTO ARMATO e MATERIALI IN PIETRA  
DURA**  
specificamente sviluppate per forare a secco nel  
cemento armato

**Att.ne** da utilizzare con aspirazione polveri e funzione micro-percussione attiva



Sistema di aspirazione polveri Dustec®



Livella

## A-1810 CAROTATORE MANUALE DUSTEC®

con sistema di aspirazione delle polveri integrato

- Dotato di tecnologia Controtec®
- Dotato di adattatore mandrino Dustec® (DPB0310000) con attacco da 5/8" x 16 UNF a M16
- In dotazione valigetta per il trasporto

### Specifiche tecniche

Potenza	1.800 W
N° di velocità	1
Velocità a pieno carico	2.000 giri/min
Foratura manuale nel mattone	152 mm
Attacco macchina	5/8" x 16 UNF
Attacco adattatore mandrino	M16
Peso	4,5 kg
Codice articolo	AMB1810000DT
Listino	€ 841,00 +IVA



MATTONE

p. 243 / 244





**SCHEMA DI MONTAGGIO  
CAROTATORE A-1810**

USO CON ADATTATORE MANDRINO IN DOTAZIONE, PER FORARE NEL MATTONE E MATERIALI ABRASIVI **CON ASPIRAZIONE**

**SISTEMA DUSTEC®**

Mandrino d'aspirazione (in dotazione) + Corone Dustec® Lunghezza 150 / 340 mm + Perno di centraggio HT01500000 (L: 150 mm) HT03400000 (L: 340 mm) + **OPZIONALE:** Supporto per perno di centraggio

USO SENZA ADATTATORE MANDRINO, PER FORARE NEL MATTONE E NEI MATERIALI ABRASIVI **SENZA ASPIRAZIONE**

**SISTEMA SENZA ASPIRAZIONE**

Rimuovere il mandrino in dotazione + Adattatore con perno di centraggio HDC2020000 (L: 150 mm) + Kit corone diamantate HTESET0000 (L: 150 mm) + **OPZIONALE:** Supporto per perno di centraggio

PER FORARE NEL MATTONE E NEI MATERIALI ABRASIVI **CON PROLUNGA** PER UNA LUNGHEZZA MASSIMA DI 640 mm

**SISTEMA SENZA ASPIRAZIONE**

Rimuovere il mandrino in dotazione + Prolunga HDC0032000 (L: 200 mm) HDC0033000 (L: 300 mm) + Corone Dustec® Lunghezza 150 / 340 mm + Perno di centraggio HT01500000 (L: 150 mm) HT03400000 (L: 340 mm) + **OPZIONALE:** Supporto per perno di centraggio

**OPPURE:** Kit corone diamantate HTESET0000 (L: 150 mm)



Attacco macchina con filetto esterno  
1/4" e filetto interno 1/2" G



3 velocità



Tecnologia Controtec®

## A-2011 CAROTATORE

per uso con raffreddamento ad acqua o con estrazione delle polveri.

- Dotato di tecnologia Controtec®
- Con interruttore differenziale (PCRD)
- In dotazione valigetta protettiva in alluminio
- Può essere utilizzato con i supporti: S-1801, S-1803, S-1804 e S-1805 (da pagina: 390)

### Specifiche tecniche

Potenza	2.000 W
N° di velocità	3
<i>Velocità sotto carico</i>	
1ª velocità	450 giri/min
2ª velocità	1.050 giri/min
3ª velocità	2.000 giri/min
<i>Capacità di foratura (uso manuale):</i>	
nel cemento	70 mm
nel mattone	162 mm
<i>Capacità di foratura (con supporto):</i>	
nel cemento	151 mm
nel mattone	162 mm
Attacco macchina	1/2"G + 1"1/4
Peso	6,7 kg
Codice articolo	AMB201100I
Listino	€ 1.478,00 +IVA



CEMENTO A UMIDO p. 234 / 237



**SCHEMA DI MONTAGGIO  
CAROTATORE A-2011**

CON CORONE **A UMIDO**, PER FORARE NEL **CEMENTO** ARMATO E MATERIALI IN PIETRA DURA

**SISTEMA AD UMIDO - CEMENTO**

**OPZIONALE:** Prolunga\*      Adattatore ES00510000      Corone ad umido      Perno di centraggio HDN0010000 (L: 300 mm) HDN0011000 (L: 400 mm)      **OPZIONALE:** Serbatoio da 10 litri

**SISTEMA CONSIGLIATO**

CON CORONE A **SECCO**, PER FORARE NEL **MATTONE** E MATERIALI ABRASIVI

**SISTEMA SENZA ASPIRAZIONE - MATTONE**

Adattatore ES00410000      Corone Dustec® Lunghezza 150 / 340 mm      **OPZIONALE:** Supporto per perno di centraggio

**OPPURE:** Kit corone diamantate HTESET0000 (L: 150 mm)

USO CON **SISTEMA DUSTEC®**, PER FORARE NEL **MATTONE** E MATERIALI ABRASIVI **CON ASPIRAZIONE**

**SISTEMA CON ASPIRAZIONE - MATTONE**

Mandrino d'aspirazione DPB0370000      Corone Dustec® lunghezza 150 / 340 mm      Perno di centraggio HT01500000 (L: 150 mm) HT03400000 (L: 340 mm)      **OPZIONALE:** Supporto per perno di centraggio

\* Le prolunghe possono essere collegate l'una con l'altra (pagina 241).



Corone a secco per cemento



Attacco 1"1/4



Raccordo di aspirazione integrato



Da usare sempre in combinazione con un aspiratore

## A-2225 CAROTATORE **DRY BETON**

per utilizzo a **SECCO** nel cemento armato.

- Adatto per forare a secco nel cemento armato con corone Dry Beton
- La micro-percussione a 28,800 colpi/min accelera la foratura nei materiali più duri e garantisce il corretto drenaggio dei residui
- Con connessione integrata per aspirazione
- Protezione di sovraccarico e frizione anti-slittamento
- Ideale per installatori che cercano un carotatore per forare a secco nel cemento e cemento armato
- Deve essere sempre utilizzato in combinazione con un aspirapolvere

### Specifiche tecniche

Potenza	2.200 W
N° di velocità	1
Velocità sotto carico	880 giri/min
<i>Capacità di foratura (uso manuale):</i>	
nel cemento	72 mm
nel mattone	162 mm
<i>Capacità di foratura (con supporto):</i>	
nel cemento	162 mm
nel mattone	162 mm
Attacco macchina	1"1/4
Peso	5,6 kg
Codice articolo	AMB2225000
Listino	€ 1.713,00 +IVA



CEMENTO A SECCO

p. 238





**SCHEMA DI MONTAGGIO  
CAROTATORE A-2225**

CORONE PER FORARE NEL **CEMENTO ARMATO A SECCO**  
(necessita della micro-percussione ed aspirazione)

CORONE A SECCO NEL CEMENTO ARMATO

**OPZIONALE:**  
Prolunga\*

Corone Dry Beton

Perno di centraggio  
BCHCC11000



CON CORONE A **SECCO**, PER FORARE NEL **MATTONE** E MATERIALI ABRASIVI  
(senza micro-percussione)

SISTEMA SENZA ASPIRAZIONE - MATTONE

Adattatore  
ES00410000

Corone Dustec®  
Lunghezza 150 / 340 mm

**OPZIONALE:**  
Supporto  
per perno  
di centraggio



**OPPURE:**  
Kit corone diamantate  
HTESET0000 (L: 150 mm)

CON CORONE A **SECCO** E PROLUNGA, PER FORARE NEL **MATTONE** E MATERIALI ABRASIVI  
(senza micro-percussione)

SISTEMA SENZA ASPIRAZIONE - MATTONE

**OPZIONALE:**  
Prolunga\*

Adattatore  
ES00410000

Corone Dustec®  
Lunghezza 150 / 340 mm

**OPZIONALE:**  
Supporto  
per perno  
di centraggio



**OPPURE:**  
Kit corone diamantate  
HTESET0000 (L: 150 mm)

\* Le prolunghe possono essere collegate l'una con l'altra (pagina 241).



Larghezza di taglio regolabile



Massima profondità di taglio 2,7 cm

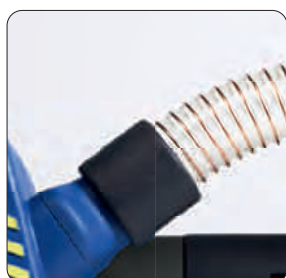

Sistema di estrazione delle polveri



Profondità di taglio regolabile

## SL-1253 DUSTEC® DISPONIBILE SU ORDINAZIONE

- Speciale cuffia ad elevata capacità di raccolta della polvere
- Con sistema di blocco dei dischi, per una facile sostituzione
- In dotazione valigetta di trasporto e 2 dischi diamantati universali di tipo Master Ø 125 mm

### Specifiche tecniche

Potenza	1.700 W
Ø dischi	125 x 22,23 mm
Massima profondità di taglio	2,7 cm
Larghezza di taglio	1,3 - 4 cm
Peso	4,5 kg
Codice articolo	MZSL1253NS
Listino	€ 986,00 +IVA

UNIVERSALE p. 190-194

CEMENTO p. 196/197

MATTONE p. 198





Marcatore laser



Massima profondità di taglio



Sistema di estrazione delle polveri



Larghezza di taglio regolabile 0,7 - 5 cm (con 2 dischi)



Larghezza di taglio fissa: 2,1 cm (con 6 dischi)

## SL-1506X DUSTEC®

- Scanalatore utilizzabile con 2 o con 6 dischi
- Con 6 dischi, non è più necessario rimuovere il materiale della traccia appena tagliata! L'utilizzo con 6 dischi è specifico per mattone ed arenaria
- Con 2 dischi è possibile tagliare sia su mattone che su cemento
- Tagli estremamente profondi, fino a 5 cm
- Massima efficienza di aspirazione polveri, grazie alla speciale cuffia integrata
- In dotazione valigetta di trasporto e 6 dischi diamantati universali Ø 150 mm

Specifiche tecniche	SL-1506X
Potenza	2.000 W
Ø dischi	150 x 22,23 mm
Massima profondità di taglio	5 cm
Larghezza di taglio con 2 dischi	0,7 - 5 cm
Larghezza di taglio con 6 dischi	2,1 cm (fissa)
Peso	6,5 kg
Codice articolo	MZSLB1506X
Listino	€ 1.516,00 +IVA

 UNIVERSALE p. 190-194

 CEMENTO p. 196/197

 MATTONE p. 198











## SUPPORTI E SISTEMI DI FORATURA

	Pagina
Supporti per carotatori manuali	270
Sistema: supporto + carotatore	274
Accessori	277





Piedini regolabili



Collare con livella



Base compatta

## S-1801

### SUPPORTO FISSO PER CAROTATORE

- Supporto in alluminio con bulloni di regolazione
- La leva di regolazione della profondità può essere installata su entrambi i lati
- Guida regolabile

#### Specifiche tecniche

Diametro massimo di foratura	140 mm
Profondità massima del foro	450 mm
Morsetto collare carotatore	Ø 60 mm
Peso	7 kg
Codice articolo	ASB1801000
Listino	€ 980,00 +IVA

Accessori	Codice articolo	Listino (€ +IVA)
Riduzione collare Ø60 a Ø53 mm	BB00C1A000	49,00





Ø massimo di foratura 201 mm



Collare con livella



Adatto per kit a vuoto



Regolazione dell'inclinazione



Pratica maniglia per il trasporto

## S-1803X

### SUPPORTO INCLINABILE PER CAROTATORE

- Robusto supporto in alluminio con contrafforte telescopico
- La leva di regolazione della profondità può essere installata su entrambi i lati
- Guida regolabili
- Piastra base adatta sia con l'uso di clip a sgancio rapido che con set a vuoto

#### Specifiche tecniche

Diametro massimo di foratura a 90°	201 mm
Diametro massimo di foratura a 45°	121 mm
Profondità massima del foro	530 mm
Morsetto collare carotatore	Ø 60 mm
Peso	10,0 kg
Codice articolo	ASB1803X00
Listino	€ 1.905,00 +IVA

#### Accessori

Accessori	Codice articolo	Listino (€ +IVA)
Riduzione collare Ø60 a Ø53 mm	BB00C1A000	49,00



### S-1804

#### SUPPORTO PER CAROTATORE

DISPONIBILE SU ORDINAZIONE

- Forature sicure e veloci nei tubi di scarico
- Costruzione in alluminio con molle a pressione

#### Specifiche tecniche

Diametro massimo di foratura	250 mm
Profondità massima del foro	300 mm
Morsetto collare carotatore	Ø 60 mm
Peso	6 kg
Codice articolo	ASB1804000
Listino	€ 3.000,00 +IVA







Sistema di blocco



2 ruote per il trasporto



Incluso anello di raccolta dell'acqua



Supporto orizzontale per carotatore

## S-1805N

### SUPPORTO PER CAROTATORE

DISPONIBILE SU ORDINAZIONE

- Per forare a soffitto in modo rapido e professionale

#### Specifiche tecniche

Diametro massimo di foratura	170 mm
Profondità massima del foro	450 mm
Morsetto collare carotatore	Ø 60 mm
Altezza di lavoro	da 1,8 a 3 m
Peso	35 kg
Codice articolo	ASB1805017
Listino	€ 5.769,00 +IVA

## SUPPORTO ORIZZONTALE PER CAROTATORE

- Accessorio per lavorare in orizzontale con supporto S-1805N

#### Specifiche tecniche

Diametro massimo di foratura	200 mm
Profondità massima del foro	400 mm
Codice articolo	ASB1805HOR
Listino	€ 1.731,00 +IVA





Attacco 1"1/4



3 velocità meccaniche



Piastra base con ruote



Piedini regolabili

## AS-2512

### SISTEMA SUPPORTO + CAROTATORE

DISPONIBILE SU ORDINAZIONE

- Adatto per la perforazione su cemento armato con raffreddamento ad acqua
- Motore con protezione a 3 livelli contro il sovraccarico

#### Specifiche tecniche

Potenza	2.500 W
Numero di velocità	3
Numero di giri sotto carico	
1 <sup>a</sup> velocità	200 giri/min
2 <sup>a</sup> velocità	400 giri/min
3 <sup>a</sup> velocità	590 giri/min
Foratura max con supporto su cemento	250 mm
Attacco macchina	1"1/4
Peso	21,5 kg
Codice articolo	ASB2512L00
Listino	€ 3.420,00 +IVA

Accessori	Codice articolo	Listino (€ +IVA)
Supporto	ASB2300000	1.961,00
Collare per supporto Ø 60 mm	BSM2300000	345,00



CEMENTO A UMIDO p. 234 / 237





Tecnologia Controtec®



3 velocità meccaniche



Ruote integrate



Riduttore

## AS-3312

### SISTEMA SUPPORTO + CAROTATORE

DISPONIBILE SU ORDINAZIONE

- Adatto per la perforazione su cemento armato con raffreddamento ad acqua
- Motore con protezione a 3 livelli contro il sovraccarico

#### Specifiche tecniche

Potenza	3.300 W
Numero di velocità	3
Numero di giri sotto carico	
1ª velocità	230 giri/min
2ª velocità	510 giri/min
3ª velocità	730 giri/min
Foratura max con supporto su cemento	350 mm
Attacco macchina	1"1/4
Peso	32 kg
Codice articolo	ASB3312000
Listino	€ 4.674,00 +IVA

Accessori	Codice articolo	Listino (€ +IVA)
Supporto	ASB3000000	3.000,00

 CEMENTO A UMIDO p. 234 / 237



## SUPPORTO PER SISTEMA DI SUPPORTO PIU' CAROTATORE

### S-3010

#### SUPPORTO

DISPONIBILE SU ORDINAZIONE

- Per forare in modo rapido e professionale: pavimenti, pareti o soffitti
- Non è richiesto alcun tassello di ancoraggio in quanto la colonna verticale si appoggia al soffitto
- La colonna orizzontale può ruotare a 360 gradi
- La perforazione può essere eseguita in qualsiasi angolazione

#### Specifiche tecniche

Diametro massimo di foratura	300 mm
Profondità massima del foro	1,5 m verticale 0,5 m orizzontale
Altezza di lavoro	da 2 a 3,5 m
Peso	46 kg
Codice articolo	ASB3010000
Listino	€ 9.924,00 +IVA





**ANELLO RACCOGLI ACQUA**

DISPONIBILI SU ORDINAZIONE

incluse 3 coperture in gomma

Descrizione	Codice articolo	Listino (€ +IVA)
Per il supporto S-1801 fino a 130mm	BSW1801000	520,00
Per i supporti S-1802 e S-1803 fino a Ø 130 mm	BSW1802000	703,00
Per il supporto S-2300 fino a Ø 180 mm	BSW2300000	721,00

**ACCESSORI PER IL KIT A VUOTO**

DISPONIBILI SU ORDINAZIONE

per i supporti S-1803 e S-2300

Descrizione	Codice articolo	Listino (€ +IVA)
Pompa a vuoto completa	BA04B00000	2.193,00
Connettore per il vuoto	BSV0000000	288,00
Anello di gomma per S-1803	BSV1802000	34,70
Anello di gomma per S-2300	BSV2300000	34,70

**SERBATOIO ACQUA A PRESSIONE**

SU RICHIESTA

Descrizione	Capacità, litri	Codice articolo	Listino (€ +IVA)
In metallo	10	KDDW220000 <sup>R</sup>	560,00
In plastica	10	KDDW100000	185,00





**ASTA VERTICALE REGOLABILE**

DISPONIBILE SU ORDINAZIONE

per supporti S-1801, S-1802, S-1803 e S-2300

Descrizione	Codice articolo	Listino (€ +IVA)
Asta 3,1 m	BSS0000000	981,00

**VARIE**

Descrizione	Codice articolo	Listino (€ +IVA)
Moresetto a sgancio rapido, con dado e rondella per M12	BA03ZA0000	53,00
Mattonella abrasiva per ravvivare corone diamantate	BH00000000	24,00
<b>SU RICHIESTA</b> Pompa di alimentazione dell'acqua	BB05100000 	229,00
<b>SU RICHIESTA</b> Piastra ad "U" per tubi fognari	BE12000000 	318,00
Set di ancoraggi M12, completo di 50 ancore da 16 mm, morsetto a sgancio rapido e dado	BA03AK0000	229,00
Set di ancoraggi M12, per mattone	BA01AR0000	461,00















## PROTEZIONE DALLA POLVERE

Pagina

### Foratura

Aspirazione della polvere e mandrino con aspirazione	282
Estrattore "doppio" polveri	283

### Taglio

Cuffie con aspirazione per tagliare con smerigliatrici angolari	284
---	-----

### Levigatura

Cuffie con aspirazione per levigare con smerigliatrici angolari	285
---	-----

## GUIDA DI CENTRAGGIO ED ASPIRAZIONE

fino a Ø 72 mm

- Raccoglie polvere ed acqua durante la foratura
- L'aspirazione viene fatta collegando un aspiratore esterno
- Si attacca alla parete, pavimento o soffitto
- Per forature fino a Ø 72 mm

Descrizione	Codice articolo	Listino (€ +IVA)
Guida di centraggio ed aspirazione	DPB0200000	29,90



## MANDRINO E ADATTATORE DUSTEC®

- Per la raccolta della polvere durante la perforazione con corone diamantate Dustec®
- Disponibile con collegamenti per tutti i più comuni carotatori
- Può essere utilizzato con perno di centraggio

Attacco	Codice articolo	Listino (€ +IVA)
5/8"x 16 UNF	DPB0310000	95,00
M18 x 2,5	DPB0320000	95,00
1/2"x 20 UNF	DPB0330000	99,00
Mandrino Ø 13 mm	DPB0340000	149,00
SDS plus	DPB0350000	169,00
M16 x 2	DPB0360000	91,00
1/2"G	DPB0370000	160,00
M16 + adattatore esagonale + adattatore SDS-plus + punta di centraggio	DPB0380000	105,00





## DOBPIO ESTRATTORE POLVERI

DISPONIBILE SU ORDINAZIONE

- Raccoglie la polvere durante la foratura
- Da collegare ad un aspiratore
- Per fori fino a  $\varnothing$  82 mm

Descrizione	Codice articolo	Listino (€ +IVA)
Doppio estrattore polveri	DPB0400000	114,00



## SET DOBPIO ESTRATTORE POLVERI

DISPONIBILI SU ORDINAZIONE

- Questo set è costituito da:
  - 1) mandrino adattatore DUSTEC®
  - 2) doppio estrattore polveri
  - 3) raccordo a due vie
- Il raccordo a due vie permette di collegare all'aspiratore sia il mandrino adattatore DUSTEC® che il doppio estrattore polveri

Attacco	Codice articolo	Listino (€ +IVA)
5/8" x 16 UNF	DPB0510000	529,00
M18 x 2,5	DPB0520000	529,00
1/2" x 20 UNF	DPB0530000	529,00
Mandrino $\varnothing$ 13 mm	DPB0540000	634,00
SDS plus	DPB0550000	657,00
M16 x 2	DPB0560000	529,00
1/2"G	DPB0570000	612,00



## CUFFIA ANTI-POLVERE DA TAGLIO PER LAVORI LEGGERI

per smerigliatrici Ø 125 mm

- Cuffia che conferisce protezione ed aspira la polvere
- Gancio rapido per sostituire il disco, senza rimuovere l'intera cuffia
- Ti permette di lavorare più velocemente
- Compatibile con la maggior parte delle smerigliatrici HiKOKI e dei principali marchi professionali
- Con disco Ø 125 mm il taglio massimo è di 35 mm

Ø mm	Codice articolo	Listino (€ +IVA)
125	DPZ0100000	114,00



## CUFFIA ANTI-POLVERE DA TAGLIO PER LAVORI GRAVOSI

DISPONIBILE SU ORDINAZIONE

per smerigliatrici Ø 125 mm

- Cuffia che conferisce protezione ed aspira la polvere
- Ti permette di lavorare più velocemente
- Compatibile con la maggior parte delle smerigliatrici HiKOKI e dei principali marchi professionali

Ø mm	Codice articolo	Listino (€ +IVA)
125	DPZ1250000	145,00



## CUFFIA ANTI-POLVERE DA TAGLIO

per smerigliatrici Ø 180 e Ø 230 mm

- Cuffia che conferisce protezione ed aspira la polvere
- Cuffia universale per dischi sia da Ø 180 che da Ø 230 mm
- Compatibile con la maggior parte delle smerigliatrici HiKOKI e dei principali marchi professionali

### Specifiche tecniche

Per smerigliatrici con disco	Ø 180 - 230 mm
Profondità di foratura	
- con disco Ø 180 mm	5 - 35 mm
- con disco Ø 230 mm	5 - 60 mm
Peso	2,4 kg
Codice articolo	DPZ230NK00
Listino	€ 398,00 +IVA



Attacco universale



## CUFFIA ANTI-POLVERE PER LEVIGATURA

per smerigliatrici Ø 125 mm

- Cuffia che conferisce protezione ed aspira la polvere
- Cuffia rigida con ammortizzatore a molla per adattarsi alla superficie di lavoro
- Il perimetro della cuffia è dotato di spazzole per aspirare meglio
- Possibilità di lavorare a filo muro
- Compatibile con la maggior parte delle smerigliatrici HiKOKI e dei principali marchi professionali



Ø platorello mm	Codice articolo	Listino (€ +IVA)
125	DPSK010000	114,00
spazzola di ricambio (codificato come ricambio)	BRUSHED-SET	17,80

## CUFFIA ANTI-POLVERE PER LEVIGATURA

per smerigliatrici Ø 180 e Ø 230 mm

- Cuffia universale per platorelli fino a massimo Ø 180 mm
- Conferisce protezione ed aspira la polvere
- Il perimetro della cuffia è dotato di spazzole per aspirare meglio
- Possibilità di lavorare a filo muro
- Compatibile con la maggior parte delle smerigliatrici HiKOKI e dei principali marchi professionali



Ø platorello mm	Codice articolo	Listino (€ +IVA)
180	DPSK180000	212,00
spazzola di ricambio (codificato come ricambio)	XDPSKSDCC1	18,10

# INDICE ALFANUMERICO PROGRAMMA CARAT

Codice	Listino (+IVA)	Pag.
752821	19,50	193
752823	29,00	193
752825	43,00	193

## A

AMB1810000DT	841,00	260
AMB201100I	1.478,00	262
AMB2225000	1.713,00	264
ASB1801000	980,00	270
ASB1803X00	1.905,00	271
ASB1804000	3.000,00	272
ASB1805017	5.769,00	273
ASB1805HOR	1.731,00	273
ASB2300000	1.961,00	274
ASB2512L00	3.420,00	274
ASB3000000	3.000,00	275
ASB3010000	9.924,00	276
ASB3312000	4.674,00	275

## B

BA01AR0000	461,00	278
BA03AK0000	229,00	278
BA03ZA0000	53,00	278
BA04B00000	2.193,00	277
BB00BK4000	68,00	249
BB00C1A000	49,00	270
BB00C1A000	49,00	271
BB05100000	229,00	278
BC21000000	61,00	239
BC21000000	61,00	241
BC21100000	52,00	239
BC21100000	52,00	241
BC21200000	59,00	239
BC21200000	59,00	241
BC22000000	62,00	239
BC22000000	62,00	241
BC22010000	47,00	239
BC22010000	47,00	241
BC22020000	52,00	239
BC22020000	52,00	241
BC22040000	79,00	239
BC22040000	79,00	241
BC30100000	34,00	240
BC30200000	56,00	240
BC30300000	58,00	240
BC30400000	58,00	240
BCH0110000	38,00	249

Codice	Listino (+IVA)	Pag.
BCH0410000	35,00	251
BCHCC11000	176,00	245
BCN1505000	103,00	241
BCN3005000	128,00	241
BE12000000	318,00	278
BH00000000	24,00	278
BKV4000000	11,10	249
BRUSHED-SET	17,80	285
B5M2300000	345,00	274
B5S0000000	981,00	278
BSV0000000	288,00	277
BSV1802000	34,70	277
BSV2300000	34,70	277
BSW1801000	520,00	277
BSW1802000	703,00	277
BSW2300000	721,00	277

## C

CAC1153000	27,00	198
CAC1253000	33,00	198
CAC1509000	42,00	198
CAC2303000	72,00	198
CAC3002000	152,00	210
CAC3003000	152,00	210
CAC3502000	165,00	210
CAC3504000	165,00	210
CAC4002000	229,00	210
CAM1153000	45,00	198
CAM1253000	49,00	198
CAM1509000	59,00	198
CAM1803000	69,00	198
CAM2303000	87,00	198
CAM3002000	349,00	210
CAM3004000	349,00	210
CAM3502000	425,00	210
CAM3504000	425,00	210
CAM4002000	530,00	210
CAM4004000	530,00	210
CAM4504000	699,00	210
CAM5004000	820,00	210
CAM6004000	1.150,00	210
CCC090MC00	179,00	220
CDBM115300	33,50	200
CDBM125300	37,00	200
CDBM230300	70,00	200
CDBS115300	30,00	201
CDBS125300	34,00	201

Codice	Listino (+IVA)	Pag.
CDCM12530	40,00	205
CDCM15020	56,00	205
CDCM15030	56,00	205
CDCM15050	56,00	205
CDCM18030	72,00	205
CDCM18050	72,00	205
CDCM20040	86,00	205
CDCM20050	86,00	205
CDCM23040	93,00	205
CDCM23050	93,00	205
CDCM25050	103,00	205
CDCM30050	167,00	205
CDCM150200	36,00	214
CDCM150300	36,00	214
CDCM180300	48,00	214
CDCM180400	48,00	214
CDCM200400	53,00	214
CDCM200500	53,00	214
CDCM230400	70,00	214
CDCM250400	82,00	214
CDCM300400	122,00	214
CDCM300500	122,00	214
CDCM350400	158,00	214
CDCM350500	158,00	214
CDTCC18030	60,00	205
CDTM115300	68,00	197
CDTM125300	75,00	197
CDTM180300	114,00	197
CDTM230300	161,00	197
CDTSC11530	41,00	197
CDTSC12530	44,00	197
CDTSC15090	68,00	197
CDTSC18030	71,00	197
CDTSC23030	79,00	197
CDZSC11530	32,00	193
CDZSC12530	35,00	193
CDZSC15090	45,00	193
CDZSC18030	55,00	193
CDZSC23030	69,00	193
CEB11530TT	47,00	193
CEB1253010	80,00	190
CEB12530TT	52,00	193
CEB15090TT	73,00	193
CEB18030TT	86,00	193
CEB2303015	183,00	190
CEB23030TT	103,00	193
CEB30020TT	195,00	206

# INDICE ALFANUMERICO PROGRAMMA CARAT

Codice	Listino (+IVA)	Pag.
CEB30030TT	195,00	206
CEB30040TT	195,00	206
CEB35020TT	217,00	206
CEB35040TT	217,00	206
CEB40040TT	236,00	206
CEBD115310	7,90	192
CEBD125310	12,00	192
CEBD150910	19,00	192
CEBD180310	23,00	192
CEBD230310	25,00	192
CEBR125310	25,40	194
CEBR230310	45,00	194
CEC1153000	44,00	191
CEC1253000	49,50	191
CEC1509000	69,00	191
CEC1803000	82,00	191
CEC2303000	99,00	191
CEE1153010	35,00	191
CEE1253010	38,00	191
CEE1509010	42,00	191
CEE1803010	52,00	191
CEE2303010	62,00	191
CEG1253010	30,00	194
CEG2303012	49,00	194
CEM1153000	66,00	190
CEM1253000	69,00	190
CEM1509000	95,00	190
CEM1803000	103,00	190
CEM2303000	131,00	190
CEPC115300	66,00	203
CEPC125300	75,00	203
CEPC180300	109,00	203
CEPC230300	139,00	203
CEPS115300	44,00	203
CEPS125300	46,00	203
CEPS150300	55,00	203
CEPS180300	69,00	203
CEPS230300	86,00	203
CES1153000	21,20	192
CES1253000	23,60	192
CES1509000	34,20	192
CES2303000	52,00	192
CES3002000	102,00	206
CES3003000	102,00	206
CES3004000	102,00	206
CES3502000	117,00	206
CES3504000	117,00	206

Codice	Listino (+IVA)	Pag.
CES4002000	155,00	206
CES4004000	155,00	206
CESI115310	24,30	194
CESI125310	27,70	194
CESI150912	37,00	194
CESI180312	40,00	194
CESI230312	47,00	194
CFH115301120	214,00	221
CFH115301720	272,00	221
CFJ115300010	272,00	221
CFJ115301610	260,00	221
CGMC125300	22,00	199
CGMC230300	59,00	199
CGNC125M00	55,00	200
CGNC230M00	129,00	200
CGUC125300	33,00	199
CGUC230300	85,00	199
CHS1253000	45,00	228
CHS2303000	126,00	228
CNAC300400	165,00	213
CNAC300500	165,00	213
CNAC350400	206,00	213
CNAC350500	206,00	213
CNAC370500	280,00	213
CNAM300400	192,00	213
CNAM300500	192,00	213
CNAM350400	236,00	213
CNAM350500	236,00	213
CNAM370500	299,00	213
CNAM400400	299,00	213
CNAM450400	370,00	213
CNAM500400	600,00	213
CNAM600400	930,00	213
CNCC300400	152,00	212
CNCC300500	152,00	212
CNCC350400	192,00	212
CNCC350500	192,00	212
CNCC370500	310,00	212
CNCM300400	205,00	212
CNCM300500	205,00	212
CNCM350400	265,00	212
CNCM350500	265,00	212
CNCM370500	395,00	212
CNCM400400	395,00	212
CNCM450400	530,00	212
CNCM500400	610,00	212
CNCM600400	820,00	212

Codice	Listino (+IVA)	Pag.
CNEC300400	139,00	211
CNEC300500	139,00	211
CNEC350400	169,00	211
CNEC350500	169,00	211
CNEC370500	215,00	211
CNEM300400	185,00	211
CNEM300500	185,00	211
CNEM350400	219,00	211
CNEM350500	219,00	211
CNEM370500	360,00	211
CNEM400400	365,00	211
CNEM450400	490,00	211
CNEM500400	580,00	211
CNEM600400	760,00	211
CNTC250400	170,00	215
CNTC300400	210,00	215
CNTC300500	210,00	215
CNTC350400	240,00	215
CNTC350500	240,00	215
CPCD125300	190,00	229
CPCD180300	300,00	229
CRBM300200	169,00	208
CRBM300300	169,00	208
CRBM300400	169,00	208
CRBM350200	218,00	208
CRBM350400	218,00	208
CRBM400200	299,00	208
CRBM400400	299,00	208
CRBM450400	419,00	208
CRBM500400	599,00	208
CRBM600400	820,00	208
CREN125300	179,00	199
CREN230300	306,00	199
CREN300200	345,00	207
CREN350200	433,00	207
CREN350400	433,00	207
CREN400200	529,00	207
CREN400400	529,00	207
CSC1153000	29,00	196
CSC1253000	37,00	196
CSC1509000	44,00	196
CSC2303000	75,00	196
CSC3002000	149,00	209
CSC3502000	182,00	209
CSC3504000	182,00	209
CSC4002000	194,00	209
CSC4004000	194,00	209

# INDICE ALFANUMERICO PROGRAMMA CARAT

Codice	Listino (+IVA)	Pag.
CSCXL35042	199,00	209
CSCXL40042	225,00	209
CSM1153000	68,00	196
CSM1253000	75,00	196
CSM1509000	98,00	196
CSM1803000	114,00	196
CSM2303000	150,00	196
CSM3002000	159,00	208
CSM3003000	159,00	208
CSM3004000	159,00	208
CSM3502000	205,00	208
CSM3504000	205,00	208
CSM4002000	229,00	208
CSM4004000	229,00	208
CSM4004BF0	229,00	208
CSMC115300	40,00	201
CSMC125300	45,00	201
CSMC150300	52,00	215
CSMC150400	52,00	215
CSMC180400	63,00	215
CSMC200400	79,00	215
CSMC230400	88,00	215
CSMC250400	96,00	215
CSMC300400	127,00	215
CSMC300500	133,00	215
CSMC350400	156,00	215
CSMC350500	156,00	215
CSMM115300	62,00	201
CSMM125300	69,00	201
CSMM300200	179,00	207
CSMM300400	240,00	214
CSMM300500	240,00	214
CSMM350200	199,00	207
CSMM350400	270,00	214
CSMM350500	270,00	214
CSMS1103BD	16,00	201
CSMS1253BD	22,00	201
CTC1153000	109,00	218
CTC1253000	133,00	218
CTC1253008	144,00	218
CTC1253019	295,00	220
CTCC115300	98,00	218
CTCC125300	115,00	218
CTP0803000	98,00	219
CTP1153000	109,00	219
CTP1253000	133,00	219
CTP1803000	179,00	219

Codice	Listino (+IVA)	Pag.
CTPC115300	96,00	219
CTPC125300	107,00	219
CTY2303006	253,00	219
CTY2303008	276,00	219
CUBC1253C0	95,00	224
CUBC1803C0	139,00	224
CUBD1253A0	99,00	224
CUBD1253C0	98,20	224
CUBD1259C0	98,20	224
CUBD1803A0	137,00	224
CUBD1803C0	136,80	224
CUBF125M00	69,00	225
CUBG1253C0	91,90	227
CUBG1803C0	114,00	227
CUBHC25000	600,00	229
CUC050M000	99,00	225
CUC080M000	109,00	225
CUDF115300	79,00	226
CUDF125300	93,00	226
CUDF180300	125,00	226
CUDG115300	72,00	226
CUDG125300	85,00	226
CUDG180300	115,00	226
CUFC125300	110,00	227
CUFC150300	169,00	227
CUFC180300	202,00	227
CUM1253C00	159,00	225
CUM125MC00	159,00	225
CUM1803C00	219,00	225
CVNS125M00	80,00	201
CVNS230M00	199,00	201
CVPC125300	253,00	204
CVUN125M00	92,00	195
CVUN230M00	214,00	195
<b>D</b>		
DPB0200000	29,90	282
DPB0310000	95,00	244
DPB0310000	95,00	282
DPB0320000	95,00	244
DPB0320000	95,00	282
DPB0330000	99,00	244
DPB0330000	99,00	282
DPB0340000	149,00	244
DPB0340000	149,00	282
DPB0350000	169,00	244
DPB0350000	169,00	282

Codice	Listino (+IVA)	Pag.
DPB0360000	91,00	244
DPB0360000	91,00	282
DPB0370000	160,00	244
DPB0370000	160,00	282
DPB0380000	105,00	282
DPB0400000	114,00	283
DPB0510000	529,00	283
DPB0520000	529,00	283
DPB0530000	529,00	283
DPB0540000	634,00	283
DPB0550000	657,00	283
DPB0560000	529,00	283
DPB0570000	612,00	283
DPSK010000	114,00	285
DPSK180000	212,00	285
DPZ0100000	114,00	284
DPZ1250000	145,00	284
DPZ230NK00	398,00	284
<b>E</b>		
EC01840050	122,00	236
EC02040050	127,00	236
EC02540050	139,00	236
EC03140050	156,00	236
EC03640050	162,00	236
EC04140050	167,00	236
EC05140050	180,00	236
EC06140050	202,00	236
EC07140050	229,00	236
EC08140050	259,00	236
EC09140050	282,00	236
EC10140050	295,00	236
EC11140050	312,00	236
EC13140050	353,00	236
EC15140050	421,00	236
EC16140050	601,00	236
ECSET010NL	1.061,00	236
ED05230020	225,00	238
ED05730020	233,00	238
ED06230020	237,00	238
ED06830020	248,00	238
ED07230020	258,00	238
ED08230020	266,00	238
ED09230020	284,00	238
ED10230020	326,00	238
ED11230020	335,00	238
ED12230020	369,00	238



# INDICE ALFANUMERICO PROGRAMMA CARAT

Codice	Listino (+IVA)	Pag.
ED12730020	381,00	238
ED13230020	386,00	238
ED14230020	398,00	238
ED15230020	404,00	238
ED16230020	444,00	238
EDSET04000	1.268,00	238
EGP0500000	29,90	255
EGP1000000	29,90	255
EGP1500000	29,90	255
EGP2000000	29,90	255
EGP3000000	29,90	255
EGP4000000	29,90	255
EGP8000000	29,90	255
EGPBUFFBL00	29,90	255
EGPBUFFWH00	29,90	255
EGPHLD1250	28,80	255
EHM0050656	33,70	254
EHM0100656	38,00	254
EHM0200656	49,00	254
EHM0380406	52,00	254
EHM0480406	71,00	254
EHP0600000	32,60	255
EHP1200000	32,60	255
EHP2000000	32,60	255
EHP4000000	32,60	255
EHS0060706	42,20	253
EHS0080706	42,40	253
EHS0100706	44,40	253
EHS0120706	46,70	253
EHS0200706	54,00	253
EHS0270706	58,00	253
EHS0320706	60,00	253
EHS0350706	65,50	253
EHS0400706	74,50	253
EHS0500706	84,50	253
EHS0550706	96,00	253
EHS0600706	102,00	253
EHS0680706	127,00	253
EHS0720706	128,00	253
EHS0750706	135,00	253
EHS0820706	138,00	253
EHS0920706	148,00	253
EHS1020706	172,00	253
EHS1120706	190,00	253
EHS1320706	230,00	253
EHSCSET010	165,00	253
EHSCSET020	159,00	253

Codice	Listino (+IVA)	Pag.
EHSSET02NF	342,00	253
EHSSET04NF	323,00	253
EM01420050	121,00	234
EM01430050	126,00	234
EM01620050	129,00	234
EM01630050	133,00	234
EM01830050	140,00	234
EM02030050	143,00	234
EM02230050	144,00	234
EM02430050	149,00	234
EM02530050	156,00	234
EM02630050	160,00	234
EM02830050	162,00	234
EM02930050	164,00	234
EM03130050	167,00	234
EM03140050	173,00	234
EM03630050	185,00	234
EM03640050	191,00	234
EM04130050	198,00	234
EM04140050	202,00	234
EM04630050	214,00	234
EM04640050	219,00	234
EM05130050	237,00	234
EM05140050	243,00	234
EM05150050	248,00	234
EM05630050	249,00	234
EM05640050	254,00	234
EM06130050	259,00	234
EM06140050	266,00	234
EM06630050	272,00	234
EM06640050	276,00	234
EM07130050	279,00	234
EM07140050	282,00	234
EM07630050	295,00	234
EM07640050	300,00	234
EM08130050	318,00	234
EM08140050	323,00	234
EM08630050	335,00	234
EM08640050	340,00	234
EM09130050	345,00	235
EM09140050	353,00	235
EM10130050	381,00	235
EM10140050	386,00	235
EM11130050	393,00	235
EM11140050	398,00	235
EM12130050	444,00	235
EM12140050	449,00	235

Codice	Listino (+IVA)	Pag.
EM12630050	457,00	235
EM12640050	461,00	235
EM13130050	479,00	235
EM13140050	485,00	235
EM14140050	502,00	235
EM15140050	554,00	235
EM16140050	646,00	235
EM16640050	658,00	235
EM17140050	669,00	235
EM18140050	716,00	235
EM20140050	825,00	235
EMSET010NL	1.351,00	235
EP22040020	1.016,00	237
EP25040020	1.068,00	237
EP27540020	1.195,00	237
EP30040020	1.362,00	237
EP35040020	1.571,00	237
ES00400000	32,60	240
ES00410000	58,00	240
ES00500000	20,00	240
ES00510000	40,00	240
ET00607010	36,50	248
ET00807010	37,50	248
ET01007010	39,00	248
ET01207010	42,00	248
ET01407010	44,00	248
ET01507010	45,00	248
ET01607010	46,50	248
ET01807010	50,00	248
ET02007010	55,50	248
ET02507010	60,00	248
ET03207010	66,00	248
ET03607010	69,00	248
ET04107010	78,50	248
ET05107010	91,00	248
ET05607010	91,00	248
ET06107010	97,50	248
ET06607010	103,00	248
ET07207010	106,00	248
ET08107010	111,00	248
ETC0060000	33,70	249
ETC0080000	34,70	249
ETC0100000	34,70	249
ETC0120000	37,00	249
ETCD20ML00	5,60	252
ETCDDISP09	49,90	252
ETCSET0100	240,00	249

# INDICE ALFANUMERICO PROGRAMMA CARAT

Codice	Listino (+IVA)	Pag.
ETD0060000	30,60	251
ETD0080000	30,60	251
ETD0100000	30,60	251
ETD0120000	33,80	251
ETD0140000	43,00	251
ETD0160000	49,00	251
ETD0180000	51,00	251
ETD0200000	60,00	251
ETDCSET010	124,00	252
ETDCSET020	120,00	252
ETDSET0200	189,00	251
ETN0060000	14,40	250
ETN0080000	15,50	250
ETN0100000	17,70	250
ETN0120000	19,90	250
ETN0180000	25,50	250
ETN0220000	31,10	250
ETN0250000	36,00	250
ETN0320000	43,00	250
ETN0350000	47,00	250
ETN0380000	53,00	250
ETN0400000	57,00	250
ETN0500000	63,00	250
ETN0600000	76,00	250
ETN0730000	91,00	250
ETN1100000	138,00	250
ETNCA01000	42,00	250
ETNCA02000	21,10	250
ETNCA03000	19,90	250
ETNSET0100	403,00	250
ETSET04000	299,00	248

## H

HD01000245	21,10	247
HD02000000	17,70	247
HD02600000	17,70	247
HD02600245	21,10	247
HD03000245	10,00	247
HDC0010000	27,00	243
HDC0030000	57,00	243
HDC0032000	95,00	241
HDC0032000	95,00	242
HDC0033000	106,00	241
HDC0033000	106,00	242
HDC0060000	40,00	243
HDC0321504	175,00	243
HDC0421504	180,00	243

Codice	Listino (+IVA)	Pag.
HDC0521504	183,00	243
HDC0621504	187,00	243
HDC2010000	60,00	243
HDC2020000	91,00	243
HDC2060000	80,00	243
HDC3032000	4,50	245
HDC3042000	4,50	245
HDC3052000	4,50	245
HDC3062000	5,60	245
HDC3068000	6,30	245
HDC3072000	6,30	245
HDC3082000	6,90	245
HDC3092000	7,60	245
HDC3102000	9,10	245
HDC3112000	11,20	245
HDC3122000	12,30	245
HDC3132000	13,40	245
HDC3142000	15,50	245
HDC3152000	16,20	245
HDC3162000	17,90	245
HDN0010000	81,00	245
HDN0011000	85,00	245
HDND001000	20,00	240
HT01500000	41,00	245
HT03400000	99,00	245
HTE0321504	114,00	247
HTE0521504	133,00	247
HTE0821504	156,00	247
HTE1121504	180,00	247
HTE1321504	237,00	247
HTSE00000	681,00	246
HTL0323404	251,00	244
HTL0423404	254,00	244
HTL0523404	259,00	244
HTL0623404	266,00	244
HTL0683404	272,00	244
HTL0723404	277,00	244
HTL0823404	288,00	244
HTL0923404	306,00	244
HTL1023404	318,00	244
HTL1123404	340,00	244
HTL1223404	363,00	244
HTL1323404	386,00	244
HTL1423404	404,00	244
HTL1523404	411,00	244
HTL1623404	479,00	244
HTM0681504	240,00	243

Codice	Listino (+IVA)	Pag.
HTM0721504	254,00	243
HTM0821504	266,00	243
HTM0921504	272,00	243
HTM1021504	282,00	243
HTM1121504	298,00	243
HTM1221504	318,00	243
HTM1321504	347,00	243
HTM1421504	363,00	243
HTM1521504	369,00	243
HTM1621504	404,00	243
HTZZ020000	17,70	244
HTZZ060000	28,80	244

## K

KDDW100000	185,00	277
KDDW220000	560,00	277

## M

MZSL1253NS	986,00	266
MZSLB1506X	1.516,00	267

## S

STC1253008	299,00	218
------------	--------	-----

## X

XDPSKSDCC1	18,10	285
------------	-------	-----



# Indice alfanumerico programma accessori HiKOKI

Codice	EAN	Listino (+IVA)	Pag.
10448	8717574017779	15,20	90
300177	4966375165149	32,60	137
302048	4966375173908	43,10	137
302981	4966375180319	15,60	137
303355	4966375182672	10,00	129
305810	4966375194088	3,70	113
308514	4966375214786	18,80	91
308563	4966375215110	156,80	145
308564	4966375215127	156,80	145
308565	4966375215134	156,80	145
308568	4966375215165	63,10	145
308569	4966375215172	63,10	145
308570	4966375215189	63,10	145
310337	4966375119579	28,30	84
310338	4966375119586	28,30	84
310339	4966375229445	13,10	137
314424	4966375261520	7,50	181
314746	4966375263876	43,10	126
317848	4966375288862	93,60	134
318540	4966375294726	3,03	181
318767	4966375296386	9,00	181
319712	4966375303336	93,60	145
319713	4966375303343	150,50	145
319714	4966375303350	137,80	145
320546	4966375309956	9,70	181
320986	4966375312871	12,60	138
320990	4966375135968	5,60	138
320993	4966375135999	3,70	138
320994	4966375312918	3,70	84
320994	4966375312918	3,70	138
320994	4966375312918	3,70	140
321067	4966375313571	3,70	138
321593	4966375135586	35,10	113
321712	4966375134541	92,60	24
321816	4966375134794	105,00	24
321993	4966375320517	17,50	113
322152	4966375321774	117,80	157
322955	4966375328087	15,60	137
323011	4966375328575	25,60	137
323090	4966375329251	78,90	157
323339	4966375331490	14,24	181
323351	4966375331612	4,40	14
323352	4966375331629	3,20	14
323587	4966375599951	16,40	137
323588	4966375599968	15,20	144
323993	4966375603368	106,30	84
324049	4966375603634	137,80	157
324580	4966375621348	5,60	137
324669	4966375628361	3,20	137
325679	4966375650386	93,60	157
325901	4966375645566	12,60	138
326299	4966375647355	29,00	170
326489	4966375650164	117,80	157
326511	4966375650874	169,40	157
328684	4966375683094	56,80	138
328684	4966375683094	56,80	140
328740	4966375678076	115,70	84
328744	4966375677598	288,40	84
328921	4966375679912	117,80	157
329638	4966375687269	56,80	138
329638	4966375687269	56,80	140

Codice	EAN	Listino (+IVA)	Pag.
329877	4966375689072	88,00	172
330220	4966375700791	95,70	157
330267	4966375699248	8,98	181
330998	4966375710639	23,70	134
331206	4966375715955	125,20	157
331762	4966375830184	23,70	134
331816	4966375832621	13,60	129
332785	4966375867272	13,70	84
332789	4966375867319	20,20	84
332797	4966375867395	43,10	84
333190	4966375872917	90,50	157
333266	4966375871835	50,50	157
333352	4966375873235	90,00	172
333356	4966375873891	220,00	157
333603	4966375879503	17,50	27
333639	4966375879534	21,20	27
333932	4966375886150	38,90	157
334502	4966375898610	3,20	137
335961	4549115044753	47,30	25
336475	4549115055056	18,80	156
337110	4549115072916	15,10	156
337111	4549115072923	13,70	156
337113	4549115072947	12,60	156
337288	4549115075214	14,50	156
337390	4549115076662	10,50	24
337518	4549115082892	4,60	140
337519	4549115082908	5,60	140
337520	4549115082915	0,80	140
337521	4549115082922	3,70	140
337523	4549115082946	1,80	140
337527	4549115082984	6,10	138
337527	4549115082984	6,10	139
337527	4549115082984	6,10	140
337529	4549115079540	40,00	157
337594	4549115082250	58,90	157
337659	4549115081819	54,70	157
337740	4549115083943	17,50	156
337741	4549115083950	15,10	154
337742	4549115083967	31,30	156
337746	4549115084537	11,30	154
337764	4549115084858	15,10	156
337922	4549115088436	13,70	137
337936	4549115108127	22,10	137
337937	4549115090927	22,60	156
338260	4549115093003	50,50	140
338412	4549115096202	21,50	183
338633	4549115100299	136,80	142
338634	4549115100305	284,20	142
338763	4549115097964	12,60	156
338872	4549115099494	15,10	156
338887	4549115099722	153,00	172
338997	4549115102446	1,40	113
339018	4549115102828	2,70	113
339060	4549115104631	75,70	157
339066	4549115104648	84,20	157
339236	4549115107281	25,00	137
339237	4549115107298	26,30	137
339368	4549115112636	12,60	156
339380	4549115109803	43,10	137
339382	4549115109827	12,60	137
339383	4549115109834	4,40	137

Codice	EAN	Listino (+IVA)	Pag.
339579	4549115112254	5,00	84
339664	4549115114210	155,70	157
339776	4549115116382	15,10	156
339783	4549115116306	120,00	172
339993	4549115117464	13,70	156
370133	4549115123946	125,20	142
370330	4549115128538	53,60	157
370331	4549115128545	50,50	157
370395	4549115131194	69,40	157
370492	4549115139114	6,30	137
370588	4549115137776	58,90	157
370589	4549115137783	63,10	157
370590	4549115137790	63,10	157
370774	4549115140806	69,00	170
371122	4549115146860	91,50	157
371205	4549115154728	75,00	170
371677	4549115156296	6,50	84
371750	4549115156203	160,00	176
372120	4549115160651	255,00	176
372163	4549115161047	8,40	141
372168	4549115161092	52,60	141
372170	4549115161115	14,60	141
373070	4549115174467	12,60	156
373223	4549115181052	44,20	156
373391	4549115181069	87,30	157
373405	4549115181236	60,00	157
373582	4549115190023	19,40	139
373588	4549115190085	8,50	139
373627	4549115206861	23,70	139
373651	4549115175730	18,80	157
373779	454911588860	5,00	84
373788	4549115188488	244,00	176
374404	4549115202139	76,00	171
374954	4549115209084	60,00	171
375158	4549115212961	8,30	144
375159	4549115212978	4,80	144
375160	4549115212985	12,50	144
375224	4549115213081	12,00	157
375371	4549115221390	10,70	144
375372	4549115221406	11,80	144
375373	4549115221413	29,70	144
375374	4549115221420	11,80	144
375375	4549115221437	8,30	144
375575	4549115217218	360,00	176
375591	4549115217270	106,00	180
375615	4549115217959	88,40	27
375861	4549115221031	12,50	156
375869	4549115221109	10,50	156
376002	4549115223462	14,90	157
376029	4549115223684	145,00	172
376067	4966375447481	5,00	84
376106	4549115226982	1,50	156
376202	4549115227088	5,00	84
376359	4549115229266	11,00	24
376455	4549115231627	14,50	156
376502	4549115232396	11,00	156
376510	4549115232501	178,90	135
376550	4549115233003	9,50	156
376551	4549115233010	9,50	156
376557	4549115233058	7,00	156
376671	4549115235892	10,50	156



Codice	EAN	Listino (+IVA)	Pag.
376971	4549115242203	136,00	64
377085	4549115244146	205,20	84
377086	4549115244160	236,80	84
377283	4549115246768	9,50	156
377796	4549115251496	95,00	172
378128	4549115255609	16,50	157
378301	4549115260078	47,50	157
378308	4549115259942	46,00	157
378679	4549115264403	135,00	172
378683	4549115264441	150,00	172
378711	4549115269293	72,60	145
378712	4549115269309	78,90	145
378837	4549115266674	3,60	137
378838	4549115266681	4,20	137
378842	4549115267572	11,00	137
402539	4549115077515	52,60	156
402540	4549115077522	73,60	156
402541	4549115077539	85,20	157
402543	4549115077553	69,40	154
402544	4549115077560	44,20	154
402545	4549115077577	46,30	156
402933	4549115139091	226,00	64
402934	4549115139107	226,00	64
500507	8717574003154	44,20	129
711099	8717574023657	11,00	26
711240	8717574047233	1,00	154
711241	8717574047240	1,60	154
711242	8717574047257	3,00	154
711243	8717574047264	3,70	154
711271	8717574050431	4,60	85
711272	8717574050448	6,20	85
711273	8717574051094	31,00	84
711281	8717574052381	24,50	85
711282	8717574052398	24,50	85
712080	8717472819697	88,40	55
712690	8717574026016	209,40	74
714805	8717574001112	10,00	151
714833	8717574050257	8,20	85
714833	8717574050257	8,20	184
714841	8717574033755	6,50	152
744085	8717154656039	11,00	26
744087	8717574004540	2,10	26
744119	8717574014273	246,00	72
744120	8717574014266	169,00	72
744121	8717472816429	180,00	72
744122	8717472816436	205,00	72
744123	8717472816443	255,00	72
744124	8717472816450	273,00	72
744125	8717472816467	335,00	72
744129	8717472816474	116,00	72
744130	8717472816481	16,40	72
750011	8717472818119	25,50	112
750012	8717154654004	7,60	110
750019	8717154653885	8,00	108
750021	8717154653830	5,00	108
750024	8717154654066	7,30	108
750025	8717154654080	7,30	110
750026	8717154654073	7,30	110
750027	8717154653908	11,50	108
750028	8717154653861	11,50	108
750029	8717154653915	10,90	108

Codice	EAN	Listino (+IVA)	Pag.
750030	8717154653922	25,50	112
750031	8717154653939	17,00	112
750032	8717154654011	15,70	110
750033	8717154654028	9,70	110
750036	8717154659153	8,00	108
750037	8717154659160	14,70	108
750038	8717472816047	8,00	110
750039	8717472816061	9,70	110
750040	8717472816085	8,00	110
750041	8717472816108	9,10	110
750042	8717472816122	5,50	108
750043	8717472816146	6,60	108
750044	8717472816160	7,30	108
750045	8717472816184	7,30	108
750046	8717472816207	7,30	108
750047	8717472817938	10,90	112
750049	8717154659177	15,00	112
750085	8717574014242	48,40	112
750087	8717574050677	30,50	110
750088	8717574050684	35,20	110
750089	8717574050691	12,20	110
750090	8717574050707	9,70	110
750091	8717574050714	9,70	110
750200	8717154651539	78,90	64
750345	8717574043716	12,80	14
750361	8717574033359	25,00	22
750362	8717574033366	28,80	21
750363	8717574033373	20,60	22
750364	8717574033380	37,80	23
750365	8717574042306	38,90	23
750435	8717574043570	30,70	139
750442	8717574033960	20,20	139
750447	8717574033991	22,60	139
750449	8717574058710	16,40	85
750462	8717574050592	22,60	142
750463	8717574050608	28,30	142
750470	8717472818812	8,90	126
750471	8717472818829	41,00	126
750472	8717472818836	34,00	126
750473	8717472818843	42,10	126
750478	8717472818881	40,00	126
750531	8717574053647	25,00	134
750667	8717574041293	8,40	149
750668	8717574041309	9,70	149
750669	8717574041316	11,20	149
750672	8717574050110	12,30	147
750673	8717574050127	13,40	147
750674	8717574050134	14,60	147
750675	8717574050141	16,80	147
750676	8717574050158	18,00	147
750677	8717574050165	20,20	147
750678	8717574050172	22,40	147
750960	8717472816252	124,00	71
750961	8717472816269	129,00	71
750962	8717472816276	150,00	71
750963	8717472816283	176,00	71
750964	8717472816290	202,00	71
750965	8717472816306	225,00	71
750966	8717472816313	301,00	71
750967	8717472816320	10,00	71
750968	8717472816337	63,10	71

Codice	EAN	Listino (+IVA)	Pag.
750969	8717472816344	72,60	71
750974	8717472816399	12,60	71
751006	8717154652772	76,80	64
751013	8717154652833	81,00	79
751014	8717154652840	101,00	79
751015	8717154652857	125,20	79
751029	8717472816405	54,70	71
751058	8717574023541	145,00	71
751171	8717574034523	12,80	11
751172	8717574034530	12,80	11
751173	8717574034547	12,80	11
751176	8717574034554	12,80	11
751177	8717574034561	12,80	11
751178	8717574034578	12,80	11
751181	8717574034585	12,80	11
751182	8717574034592	12,80	11
751183	8717574034608	12,80	11
751184	8717574034615	12,80	11
751185	8717574034622	12,80	11
751190	8717574034639	82,10	11
751190	8717574034639	82,10	21
751301	8717154657098	18,80	86
751302	8717154657104	19,80	86
751305	8717154657135	31,10	87
751306	8717154657142	14,40	87
751307	8717154657159	21,00	87
751308	8717154657166	24,50	87
751309	8717154657173	27,80	87
751310	8717154657180	22,30	87
751311	8717154657197	13,30	87
751312	8717154657203	15,40	87
751313	8717154657210	21,10	87
751314	8717154657227	24,50	87
751315	8717154657234	27,80	87
751316	8717154657241	32,30	87
751317	8717154657258	18,80	86
751318	8717154657265	18,80	86
751319	8717154657272	4,40	88
751320	8717154657289	5,50	88
751321	8717154657296	6,60	88
751322	8717154657302	5,50	88
751323	8717154657319	6,60	88
751324	8717154657326	6,60	88
751326	8717154657340	14,40	88
751327	8717154657357	14,40	89
751328	8717154657364	14,40	88
751329	8717154657371	14,40	88
751330	8717154657388	15,50	88
751331	8717154657395	15,50	88
751340	8717472818898	20,00	89
751346	8717574000542	14,40	87
751451	8717574049008	21,10	19
751452	8717574049015	21,10	19
751453	8717574049022	21,10	19
751454	8717574049039	21,10	19
751455	8717574049046	24,00	19
751456	8717574049053	24,00	19
751457	8717574049060	25,00	19
751458	8717574049077	27,20	19
751459	8717574049084	31,70	19
751460	8717574049091	35,00	19

# Indice alfanumerico programma accessori HiKOKI

Codice	EAN	Listino (+IVA)	Pag.
751461	8717574049107	27,60	19
751462	8717574049114	27,60	19
751463	8717574049121	27,60	19
751464	8717574049138	27,60	19
751465	8717574049145	28,80	19
751466	8717574049152	30,00	19
751467	8717574049169	30,00	19
751468	8717574049176	32,80	19
751469	8717574049183	37,80	19
751470	8717574049190	44,20	19
751471	8717574049206	44,20	19
751472	8717574049213	73,60	19
751473	8717574049220	32,80	19
751474	8717574049237	11,60	19
751475	8717574049244	11,60	19
751501	8717154653465	18,30	78
751503	8717154653502	18,30	78
751504	8717154653519	25,00	78
751509	8717154653533	60,00	78
751532	8717472818324	26,20	78
751533	8717472818331	29,70	78
751535	8717472818355	26,20	78
751536	8717472818362	29,70	78
751537	8717472818379	35,70	78
751538	8717472818386	42,10	78
751541	8717154653663	144,20	79
751542	8717154653670	156,80	79
751543	8717472818508	43,10	79
751544	8717472818515	43,10	79
751545	8717472818522	50,50	79
751546	8717574002430	89,40	79
751571	8717472818539	56,80	78
751572	8717472818546	58,90	78
751573	8717472818553	87,30	78
751582	8717472818584	56,80	79
751583	8717472818591	58,90	79
751584	8717472818607	87,30	79
751675	8717472817990	40,00	73
751676	8717472818003	50,50	73
751677	8717472818010	66,00	73
751686	8717472818102	292,00	73
751801	8717154654516	5,40	16
751802	8717154654523	5,40	16
751803	8717154654530	5,40	16
751804	8717154654547	5,40	16
751805	8717154654554	5,40	16
751806	8717154654561	5,40	16
751807	8717154654578	5,50	16
751808	8717154654585	5,50	16
751809	8717154654592	5,50	16
751810	8717154654608	5,50	16
751811	8717154654615	5,50	16
751812	8717154654622	5,50	16
751813	8717154654639	5,50	16
751814	8717154654646	7,60	16
751815	8717154654653	7,60	16
751816	8717154654660	7,60	16
751817	8717154654677	9,40	16
751818	8717154654684	9,40	16
751819	8717154654691	9,40	16
751820	8717154654707	10,00	16

Codice	EAN	Listino (+IVA)	Pag.
751821	8717154654714	10,00	16
751822	8717154654721	10,00	16
751823	8717154654738	10,60	16
751825	8717154655261	11,60	16
751826	8717154655278	11,60	16
751827	8717154655285	11,60	16
751828	8717154655292	11,60	16
751829	8717154655308	11,60	16
751830	8717154655315	11,60	16
751831	8717154655322	11,60	16
751832	8717154655339	11,60	16
751833	8717154655346	11,60	16
751834	8717154655353	11,60	16
751835	8717154655360	11,60	16
751836	8717154655377	11,60	16
751837	8717154655384	11,60	16
751838	8717154655391	12,10	16
751839	8717154655407	13,20	16
751840	8717154655414	13,20	16
751842	8717154655438	15,50	16
751843	8717154655445	15,50	16
751846	8717154655476	18,40	16
751847	8717154655483	19,40	16
751849	8717154654752	6,10	17
751850	8717154654769	6,10	17
751851	8717154654776	6,10	17
751854	8717154654806	6,10	17
751856	8717154654820	9,50	17
751857	8717154654837	9,50	17
751858	8717154654844	9,50	17
751859	8717154654851	9,50	17
751860	8717154654868	9,50	17
751861	8717154654875	9,50	17
751862	8717154654882	9,50	17
751863	8717154654899	9,50	17
751864	8717154654905	9,50	17
751865	8717154654912	9,50	17
751866	8717154654929	9,50	17
751867	8717154654936	9,50	17
751868	8717154654943	9,50	17
751869	8717154654950	8,80	17
751870	8717154654967	10,70	17
751871	8717154654974	13,20	17
751873	8717154654998	13,80	17
751875	8717154655018	10,00	14
751875	8717154655018	10,00	17
751876	8717154655025	3,20	19
751877	8717154655032	3,80	19
751879	8717154655056	58,90	23
751881	8717154655070	8,80	17
751884	8717154655100	8,80	17
751901	8717154655506	12,80	18
751903	8717154655520	12,80	18
751904	8717154655537	12,80	18
751905	8717154655544	12,80	18
751906	8717154655551	12,80	18
751907	8717154655568	12,80	18
751909	8717154655582	12,80	18
751910	8717154655599	12,80	18
751911	8717154655605	12,80	18
751912	8717154655612	12,80	18

Codice	EAN	Listino (+IVA)	Pag.
751913	8717154655629	12,80	18
751914	8717154655636	13,80	18
751915	8717154655643	13,80	18
751916	8717154655650	13,80	18
751917	8717154655667	17,20	18
751918	8717154655674	18,40	18
751919	8717154655681	21,10	18
751920	8717154655698	30,10	18
751921	8717154655704	32,80	18
751943	8717154655926	32,20	18
751944	8717154655933	40,00	18
751945	8717154655940	44,20	18
751947	8717154655964	16,60	18
751948	8717154655971	3,80	19
751950	8717472817792	26,20	18
751951	8717472817808	26,20	18
751952	8717472817815	26,20	18
751953	8717472817822	26,20	18
751954	8717472817839	26,20	18
751955	8717472817846	26,20	18
751956	8717472817853	26,20	18
751957	8717472817860	30,00	18
751958	8717472817877	30,00	18
751959	8717472817884	32,20	18
751964	8717574002089	54,70	18
751971	8717154656008	6,50	15
751973	8717154656022	7,20	15
752005	8717574000443	704,20	114
752012	5017658057466	15,70	116
752013	5017658057473	15,70	116
752014	5017658057480	22,50	116
752015	5017658057497	14,50	116
752016	5017658057503	15,70	116
752017	5017658057510	22,50	116
752018	5017658057527	22,50	116
752019	5017658057534	29,10	116
752020	5017658057541	22,50	116
752021	5017658057558	30,50	116
752022	5017658057565	15,70	114
752023	5017658057572	28,10	114
752024	5017658057589	28,10	114
752025	5017658057596	22,50	114
752026	5017658057602	24,40	114
752027	5017658054076	34,60	114
752028	5017658057619	30,50	114
752029	5017658054175	19,40	114
752030	5017658054038	14,00	114
752031	5017658054182	26,70	114
752032	5017658054052	25,50	114
752033	5017658057626	25,50	114
752034	5017658054045	15,70	120
752035	5017658057633	17,00	118
752037	5017658057657	66,30	120
752038	5017658057664	76,80	120
752039	5017658057671	25,50	120
752040	8717574000122	34,10	118
752041	8717574000146	46,30	118
752042	8717574000160	64,20	118
752043	8717574003505	27,30	118
752044	8717574003512	31,60	118
752045	8717574003529	38,90	118

Codice	EAN	Listino (+IVA)	Pag.
752048	8717574017670	23,00	114
752049	8717574004557	57,80	121
752053	8717574051247	4,30	26
752054	8717574051254	5,30	26
752056	8717472813824	24,20	25
752057	8717472813831	18,90	25
752058	8717472813848	24,20	25
752061	8717472813879	31,50	25
752062	8717472813886	31,40	25
752064	8717472813909	37,70	25
752065	8717472813916	45,20	25
752066	8717472813923	37,80	25
752067	8717472813930	48,40	25
752068	8717472813947	101,00	25
752070	8717472813978	101,00	25
752072	8717472814012	20,00	24
752079	8717472814050	33,00	24
752082	8717472814074	31,50	26
752083	8717472814029	49,40	26
752097	8717472814081	37,80	26
752098	8717574014327	84,20	26
752099	8717472818645	50,50	26
752101	8717154656282	5,60	46
752102	8717154656299	5,60	46
752103	8717154656305	6,30	46
752104	8717154656312	6,90	46
752105	8717154656329	6,90	46
752106	8717154656336	6,90	46
752107	8717154656343	7,50	46
752108	8717154656350	7,50	46
752109	8717154656367	8,20	46
752110	8717154656374	8,80	46
752112	8717154656398	8,80	46
752113	8717154656404	8,80	46
752114	8717154656411	9,30	46
752115	8717154656428	9,30	46
752116	8717154656435	9,30	46
752118	8717154656459	10,70	46
752119	8717154656466	10,70	46
752120	8717154656473	11,30	46
752121	8717154656480	11,30	46
752122	8717154656497	11,30	46
752123	8717154656503	11,80	46
752124	8717154656510	11,80	46
752125	8717154656527	12,60	46
752127	8717154656541	13,70	46
752129	8717154656565	14,60	46
752131	8717154656589	15,10	46
752132	8717154656596	15,10	46
752133	8717154656602	15,60	46
752134	8717154656619	17,00	46
752135	8717154656626	17,00	46
752136	8717154656633	17,50	46
752137	8717154656640	18,30	46
752138	8717154656657	18,80	46
752139	8717154656664	19,40	46
752140	8717154656671	20,70	46
752142	8717154656695	22,60	46
752143	8717154656701	23,20	46
752144	8717154656718	23,70	46
752146	8717154656732	25,10	46

Codice	EAN	Listino (+IVA)	Pag.
752147	8717154656749	26,40	46
752148	8717154656756	27,00	46
752150	8717154656770	29,40	46
752151	8717154656787	30,70	46
752152	8717154656794	33,10	46
752153	8717154656800	34,00	46
752154	8717154656817	36,40	46
752156	8717154656831	40,00	46
752171	8717154656909	90,00	47
752175	8717574000719	95,00	47
752177	8717574000733	163,00	47
752181	8717154656947	5,80	45
752182	8717154656954	6,30	45
752183	8717154656961	6,30	45
752184	8717154656978	12,60	45
752185	8717154656985	6,30	45
752186	8717154656992	12,60	45
752187	8717154657005	12,60	45
752188	8717154657012	14,60	45
752189	8717154657029	15,60	45
752190	8717154657036	8,80	44
752190	8717154657036	8,80	45
752191	8717154657043	4,40	45
752192	8717154657050	2,60	45
752193	8717154657067	2,60	45
752240	8717574049916	15,50	14
752241	8717574050073	37,80	13
752242	8717574050080	37,80	13
752243	8717574000481	37,80	13
752244	8717574000498	37,80	13
752248	8717574033014	44,20	22
752251	8717472810007	5,50	12
752252	8717472810014	5,50	12
752253	8717472810021	5,50	12
752254	8717472810038	5,50	12
752255	8717472810045	9,50	12
752256	8717472810052	16,40	12
752257	8717472810069	16,40	12
752258	8717472810076	16,40	12
752260	8717472810090	8,30	12
752261	8717472810106	8,30	12
752262	8717472810113	8,30	12
752263	8717472810120	10,00	12
752264	8717472810137	10,00	12
752265	8717472810144	10,00	12
752266	8717472810151	15,00	12
752267	8717472810168	17,60	12
752271	8717472810182	5,50	12
752272	8717472810199	5,50	12
752273	8717472810205	5,50	12
752274	8717472810212	5,50	12
752275	8717472810229	9,40	12
752276	8717472810236	16,60	12
752277	8717472810243	16,60	12
752278	8717472810250	16,60	12
752280	8717472810274	8,30	12
752281	8717472810281	8,30	12
752282	8717472810298	8,30	12
752285	8717472810328	10,00	12
752286	8717472810335	10,00	12
752287	8717472810342	10,00	12

Codice	EAN	Listino (+IVA)	Pag.
752288	8717472810359	15,40	12
752289	8717472810366	17,60	12
752307	8717472810496	5,50	13
752308	8717472810502	5,50	13
752309	8717472810519	5,50	13
752310	8717472810526	5,50	13
752311	8717472810533	5,50	13
752312	8717472810540	5,50	13
752313	8717472810557	5,50	13
752318	8717472810601	12,10	13
752319	8717472810618	12,10	13
752320	8717472810625	12,10	13
752321	8717472810632	12,10	13
752323	8717472810656	12,10	13
752324	8717472810663	12,10	13
752343	8717472810779	5,50	12
752344	8717472810786	5,50	12
752345	8717472810793	5,50	12
752346	8717472810809	5,50	12
752347	8717472810816	5,50	12
752351	8717472810823	10,70	15
752352	8717472810830	10,70	15
752353	8717472810847	10,70	15
752354	8717472810854	10,70	15
752355	8717472810861	10,70	15
752356	8717472810878	10,70	15
752357	8717472810885	10,70	15
752358	8717472810892	10,70	15
752359	8717472810908	10,70	15
752360	8717472810915	13,80	15
752366	8717472810960	7,20	13
752367	8717472810977	7,20	13
752368	8717472810984	7,20	13
752376	8717574001204	18,80	12
752376	8717574001204	18,80	149
752379	8717574001211	18,80	12
752379	8717574001211	18,80	149
752386	8717472811080	12,80	13
752389	8717574017403	15,40	14
752390	8717574009996	15,50	14
752391	8717472811103	13,20	14
752394	8717472811134	7,20	14
752396	8717472811158	17,60	14
752397	8717472811165	13,20	22
752398	8717472814098	10,60	14
752401	8717472813077	26,40	132
752402	8717472813084	40,00	132
752412	8717472813145	33,60	132
752413	8717472813152	48,40	132
752414	8717574051872	35,10	132
752415	8717574051889	50,50	132
752416	8717472813169	32,80	132
752417	8717472813176	47,30	132
752418	8717472813183	54,70	132
752419	8717574000405	63,10	133
752422	8717472813206	53,60	132
752423	8717472813213	61,00	132
752431	8717472813251	33,20	132
752432	8717472813268	50,50	132
752433	8717472813275	56,80	132
752434	8717574011951	65,20	133

# Indice alfanumerico programma accessori HiKOKI

Codice	EAN	Listino (+IVA)	Pag.
752435	8717574011968	93,60	133
752436	8717472813282	37,80	132
752437	8717472813626	52,60	132
752438	8717472813299	60,00	132
752439	8717574000412	69,40	133
752441	8717472813305	37,80	132
752442	8717472813312	53,60	132
752443	8717472813329	61,00	132
752444	8717574000429	76,80	133
752446	8717472813336	37,80	132
752447	8717472813343	53,60	132
752448	8717472813350	61,00	132
752449	8717472813367	72,60	133
752456	8717472813404	37,80	132
752457	8717472813411	53,60	132
752458	8717472813428	60,00	132
752459	8717472813435	87,30	133
752470	8717472813510	97,80	133
752477	8717472813558	81,00	132
752478	8717472813565	85,20	132
752479	8717472813572	131,50	133
752480	8717574014280	32,60	132
752481	8717472813589	47,30	132
752482	8717472813596	55,70	132
752487	8717472819765	81,00	132
752488	8717472819772	87,30	132
752489	8717472819789	125,20	133
752493	8717472815231	6,30	134
752494	8717472815248	6,30	134
752500	8717154654158	69,40	23
752521	8717472814395	1,60	82
752525	8717472814470	3,40	82
752674	8717574067712	13,20	116
752675	8717574067729	13,20	120
752676	8717574053661	19,40	116
752677	8717574053678	26,20	116
752678	8717574053685	19,40	116
752679	8717574053692	26,20	118
752680	8717574067736	14,50	114
752681	8717574051155	21,80	118
752682	8717574051162	24,40	118
752683	8717574051179	21,80	118
752684	8717574051186	24,40	118
752685	8717574051193	18,90	114
752686	8717574051209	25,50	114
752687	8717574051216	15,20	120
752688	8717574051223	41,00	120
752689	8717574051230	37,80	120
752691	8717574052404	100,00	116
752696	8717574066371	686,30	116
753040	8717472813732	8,30	124
753041	8717154659573	5,60	124
753042	8717154659580	5,60	124
753043	8717154659597	5,60	124
753044	8717154659603	5,60	124
753045	8717154659610	5,60	124
753046	8717154659627	5,60	124
753047	8717154659634	5,60	124
753048	8717154659641	5,60	124
753049	8717154659658	5,60	124
753050	8717472816023	8,30	125

Codice	EAN	Listino (+IVA)	Pag.
753051	8717154659665	5,60	125
753052	8717154659672	5,60	125
753053	8717154659689	5,60	125
753054	8717154659696	5,60	125
753055	8717154659702	5,60	125
753056	8717154659719	5,60	125
753057	8717154659726	5,60	125
753058	8717154659733	5,60	125
753059	8717154659740	5,60	125
753061	8717154659757	9,80	125
753062	8717154659764	9,40	125
753063	8717154659771	9,40	125
753064	8717154659788	9,40	125
753065	8717154659795	9,40	125
753066	8717154659801	9,40	125
753067	8717154659818	9,40	125
753068	8717154659825	9,40	125
753069	8717154659832	9,40	125
753071	8717154659849	6,90	125
753072	8717154659856	6,30	125
753073	8717154659863	6,30	125
753074	8717154659870	6,30	125
753075	8717154659887	6,30	125
753076	8717154659894	6,30	125
753077	8717154659900	6,30	125
753078	8717154659917	6,30	125
753079	8717154659924	6,30	125
753100	8717574004595	8,20	122
753101	8717154659931	6,30	122
753102	8717154659948	6,30	122
753103	8717154659955	6,10	122
753104	8717154659962	6,10	122
753105	8717154659979	6,10	122
753106	8717154659986	6,10	122
753107	8717154659993	6,10	122
753108	8717472811172	6,10	122
753109	8717472811189	6,10	122
753110	8717472811196	6,10	122
753111	8717472811202	8,20	123
753112	8717472811219	7,50	123
753113	8717472811226	7,10	123
753114	8717472811233	7,10	123
753115	8717472811240	7,10	123
753116	8717472811257	7,10	123
753117	8717472811264	7,10	123
753118	8717472811271	7,10	123
753119	8717472811288	7,10	123
753131	8717574033458	6,10	122
753132	8717574033465	6,10	122
753133	8717574033472	6,10	122
753134	8717574033489	6,10	122
753135	8717574033496	6,10	122
753136	8717574033502	6,10	122
753137	8717574033519	6,10	122
753138	8717574033526	6,10	122
753139	8717574033533	6,10	122
753140	8717574033540	6,10	122
753141	8717574033557	7,10	123
753142	8717574033564	7,10	123
753143	8717574033571	7,10	123
753144	8717574033588	7,10	123

Codice	EAN	Listino (+IVA)	Pag.
753145	8717574033595	7,10	123
753146	8717574033601	7,10	123
753147	8717574033618	7,10	123
753148	8717574033625	7,10	123
753149	8717574033632	7,10	123
753150	8717574033649	7,10	123
753172	8717472812674	1,10	91
753173	8717472812681	1,10	91
753176	8717472812698	1,00	91
753177	8717472812704	1,00	91
753179	8717472812711	1,00	91
753182	8717472812728	1,20	91
753183	8717472812735	1,20	91
753186	8717472812742	1,10	91
753187	8717472812759	1,10	91
753189	8717472812766	1,10	91
753192	8717472812773	1,70	91
753193	8717472812780	1,70	91
753196	8717472812797	1,50	91
753197	8717472812803	1,50	91
753199	8717472812810	1,50	91
753240	8717574004601	13,70	123
753241	8717472811974	11,80	123
753242	8717472811981	11,80	123
753243	8717472811998	11,30	123
753244	8717472812001	11,30	123
753245	8717472812018	11,30	123
753260	8717574004618	18,30	123
753261	8717472812070	15,10	123
753262	8717472812087	15,10	123
753263	8717472812094	15,10	123
753264	8717472812100	14,60	123
753265	8717472812117	14,60	123
753281	8717472812179	16,40	123
753282	8717472812186	16,40	123
753283	8717472812193	16,40	123
753284	8717472812209	16,40	123
753285	8717472812216	16,40	123
753401	8717472811509	5,60	104
753401	8717472811509	5,60	124
753402	8717472811516	5,60	104
753402	8717472811516	5,60	124
753403	8717472811523	5,60	104
753403	8717472811523	5,60	124
753404	8717472811530	5,60	104
753404	8717472811530	5,60	124
753405	8717472811547	5,60	104
753405	8717472811547	5,60	124
753406	8717472811554	5,60	104
753406	8717472811554	5,60	124
753407	8717472811561	5,60	104
753407	8717472811561	5,60	124
753408	8717472811578	5,60	104
753408	8717472811578	5,60	124
753409	8717472811585	5,60	104
753409	8717472811585	5,60	124
753411	8717472811592	5,60	104
753411	8717472811592	5,60	124
753412	8717472811608	5,60	104
753412	8717472811608	5,60	124
753413	8717472811615	5,60	104



Codice	EAN	Listino (+IVA)	Pag.
753413	8717472811615	5,60	124
753414	8717472811622	5,60	104
753414	8717472811622	5,60	124
753415	8717472811639	5,60	104
753415	8717472811639	5,60	124
753416	8717472811646	5,60	104
753416	8717472811646	5,60	124
753417	8717472811653	5,60	104
753417	8717472811653	5,60	124
753418	8717472811660	5,60	104
753418	8717472811660	5,60	124
753419	8717472811677	5,60	104
753419	8717472811677	5,60	124
753430	8717574049695	8,30	105
753430	8717574049695	8,30	124
753431	8717574049701	5,60	105
753431	8717574049701	5,60	124
753432	8717574049718	5,60	105
753432	8717574049718	5,60	124
753433	8717574049725	5,60	105
753433	8717574049725	5,60	124
753434	8717574049732	5,60	105
753434	8717574049732	5,60	124
753435	8717574049749	5,60	105
753435	8717574049749	5,60	124
753436	8717574049756	5,60	105
753436	8717574049756	5,60	124
753437	8717574049763	5,60	105
753437	8717574049763	5,60	124
753438	8717574049770	5,60	105
753438	8717574049770	5,60	124
753439	8717574049787	5,60	105
753439	8717574049787	5,60	124
753441	8717574049794	4,50	105
753442	8717574049800	4,50	105
753443	8717574049817	4,50	105
753444	8717574049824	4,50	105
753445	8717574049831	10,70	104
753502	8717574002201	1,20	91
753503	8717574002218	1,20	91
753506	8717574002225	1,10	91
753507	8717574002232	1,10	91
753509	8717574002249	1,10	91
753512	8717574002256	1,50	91
753513	8717574002263	1,30	91
753516	8717574002270	1,20	91
753517	8717574002287	1,20	91
753519	8717574002294	1,20	91
753522	8717574002300	2,30	91
753523	8717574002317	2,10	91
753526	8717574002324	1,80	91
753527	8717574002331	1,80	91
753529	8717574002348	1,80	91
753611	8717574053128	58,90	148
753612	8717574053135	62,00	148
753613	8717574053142	69,40	148
753614	8717574053159	69,40	148
753616	8717574053166	96,80	148
753621	8717574053173	51,50	148
753622	8717574053180	54,70	148
753623	8717574053197	62,00	148

Codice	EAN	Listino (+IVA)	Pag.
753624	8717574053203	70,50	148
753626	8717574053210	82,00	148
753631	8717574059069	53,60	148
753632	8717574059076	54,70	148
753633	8717574059083	61,00	148
753634	8717574059090	61,00	148
753636	8717574059106	82,00	148
753702	8717574011838	27,50	151
753801	8717574002355	11,50	90
753802	8717574002362	11,50	90
753804	8717574002386	15,10	90
753806	8717574002393	10,40	90
753807	8717574002409	11,50	90
753809	8717574002416	15,10	90
753811	8717574033403	21,40	90
753812	8717574033410	12,20	90
753822	8717574042535	28,20	90
753852	8717574058239	29,30	90
753853	8717574062144	29,30	90
753948	8717574023015	26,40	85
754004	8717574013269	22,60	127
754007	8717574013290	28,30	127
754009	8717574013313	29,40	127
754016	8717574013337	29,40	127
754017	8717574013344	44,20	128
754018	8717574013351	27,00	127
754019	8717574013368	27,00	127
754020	8717574013375	27,00	127
754021	8717574013382	43,10	128
754023	8717574013405	44,20	128
754024	8717574013412	47,30	128
754032	8717574013443	43,10	128
754033	8717574013450	44,20	128
754035	8717574013474	27,50	128
754037	8717574013498	37,80	128
754056	8717574013559	27,50	127
754059	8717574013580	28,30	127
754062	8717574013610	31,30	127
754066	8717574013658	46,30	127
754081	8717574013757	29,40	127
754085	8717574013795	44,20	128
754087	8717574013818	27,00	127
754088	8717574013825	27,00	127
754089	8717574013832	25,10	127
754092	8717574013863	44,20	128
754095	8717574013894	54,70	128
754097	8717574013917	53,60	128
754103	8717574013962	43,10	128
754107	8717574014006	52,60	128
754109	8717574014020	29,40	128
754113	8717574014068	37,80	128
754134	8717574014112	36,80	127
754135	8717574014129	36,80	127
754136	8717574014136	37,80	127
754140	8717574014174	37,80	127
754143	8717574014204	42,10	127
754201	8717574002706	16,70	43
754202	8717574002713	16,70	43
754203	8717574002720	16,70	43
754204	8717574002737	18,90	43
754205	8717574002744	18,90	43

Codice	EAN	Listino (+IVA)	Pag.
754206	8717574002751	18,90	43
754207	8717574002768	18,90	43
754208	8717574002775	18,90	43
754209	8717574002782	21,10	43
754210	8717574002799	21,10	43
754211	8717574002805	21,10	43
754212	8717574002812	24,50	43
754213	8717574002829	24,50	43
754214	8717574002836	24,50	43
754215	8717574002843	27,80	43
754216	8717574002850	27,80	43
754217	8717574002867	30,10	43
754218	8717574002874	31,10	43
754219	8717574002881	31,10	43
754220	8717574002898	31,10	43
754221	8717574002904	32,30	43
754222	8717574002911	32,30	43
754223	8717574002928	33,30	43
754224	8717574002935	33,30	43
754225	8717574002942	36,70	43
754226	8717574002959	36,70	43
754227	8717574002966	38,90	43
754228	8717574002973	38,90	43
754229	8717574002980	42,10	43
754230	8717574002997	48,40	43
754231	8717574003000	54,70	43
754232	8717574003017	54,70	43
754233	8717574003024	61,00	43
754234	8717574003031	65,20	43
754235	8717574003048	73,60	43
754241	8717574003055	5,80	44
754242	8717574003062	11,70	44
754243	8717574003079	5,80	44
754244	8717574003086	11,70	44
754245	8717574003093	2,40	44
754251	8717574003109	128,00	44
754252	8717574003116	184,00	44
754255	8717574003147	294,00	44
754301	8717574026443	52,60	66
754302	8717574026450	58,90	66
754303	8717574026467	88,40	66
754304	8717574026474	221,00	66
754305	8717574026481	53,60	66
754306	8717574026498	63,10	66
754307	8717574026504	92,60	66
754308	8717574026511	221,00	66
754309	8717574026528	53,60	66
754310	8717574026535	65,20	66
754311	8717574026542	88,40	66
754312	8717574026559	228,00	66
754313	8717574026566	58,90	66
754314	8717574026573	65,20	66
754315	8717574026580	93,60	66
754316	8717574026597	242,00	66
754317	8717574026603	68,40	66
754318	8717574026610	78,90	66
754319	8717574026627	65,20	66
754320	8717574026634	78,90	66
754321	8717574026641	114,00	66
754322	8717574026658	245,00	66
754323	8717574026665	93,60	66

# Indice alfanumerico programma accessori HiKOKI

Codice	EAN	Listino (+IVA)	Pag.
754324	8717574026672	78,90	66
754325	8717574026689	86,00	66
754326	8717574026696	115,00	66
754327	8717574026702	152,00	66
754328	8717574026719	252,00	66
754329	8717574026726	80,00	67
754330	8717574026733	103,00	67
754331	8717574026740	153,00	67
754332	8717574026757	83,00	67
754333	8717574026764	103,00	67
754334	8717574026771	147,00	67
754335	8717574026788	258,00	67
754336	8717574026795	105,00	67
754337	8717574026801	113,00	67
754338	8717574026818	147,00	67
754339	8717574026825	205,00	67
754344	8717574026870	139,00	67
754346	8717574026894	167,00	67
754347	8717574026900	225,00	67
754348	8717574026917	307,00	67
754349	8717574026924	223,00	67
754351	8717574026948	287,00	67
754352	8717574026955	289,00	67
754353	8717574029178	74,70	66
754354	8717574029185	82,10	66
754355	8717574029192	86,30	66
754356	8717574029208	86,30	66
754357	8717574029215	104,00	66
754358	8717574029222	138,00	67
754359	8717574029239	140,00	67
754360	8717574029246	282,00	67
754361	8717574029253	184,00	67
754362	8717574029260	221,00	67
754363	8717574049602	46,30	66
754364	8717574049619	53,60	66
754365	8717574049626	73,60	66
754366	8717574049633	87,30	66
754367	8717574049640	49,40	66
754368	8717574049657	61,00	66
754369	8717574049664	52,60	66
754370	8717574049671	64,20	66
754398	8717475058925	112,00	66
754401	8717574030884	34,00	54
754402	8717574030891	34,00	54
754403	8717574030907	34,00	54
754404	8717574030914	35,70	54
754405	8717574030921	35,70	54
754406	8717574030938	35,70	54
754407	8717574030945	35,70	54
754408	8717574030952	35,70	54
754409	8717574030969	43,10	54
754410	8717574030976	43,10	54
754411	8717574030983	45,20	54
754413	8717574031003	46,30	54
754414	8717574031010	48,40	54
754415	8717574031027	50,50	54
754417	8717574031041	53,60	54
754418	8717574031058	55,70	54
754419	8717574031065	58,90	54
754421	8717574031089	63,10	54
754495	8717574032772	13,10	55

Codice	EAN	Listino (+IVA)	Pag.
754503	8717574031812	45,20	54
754504	8717574031829	48,40	54
754505	8717574031836	48,40	54
754506	8717574031843	48,40	54
754507	8717574031850	48,40	54
754508	8717574031867	48,40	54
754509	8717574031874	56,80	54
754510	8717574031881	58,90	54
754511	8717574031898	61,00	54
754512	8717574031904	65,20	54
754513	8717574031911	67,30	54
754514	8717574031928	70,50	54
754515	8717574031935	74,70	54
754516	8717574031942	77,80	54
754517	8717574031959	83,10	54
754518	8717574031966	85,20	54
754519	8717574031973	87,30	54
754521	8717574031997	97,80	54
754594	8717574032789	15,60	55
754601	8717574034646	25,00	149
754605	8717574034653	27,60	149
754611	8717574034660	25,00	149
754615	8717574034677	27,50	149
754621	8717574034684	27,50	149
754623	8717574034691	30,10	149
754625	8717574034707	32,80	149
754626	8717574034714	35,00	149
754631	8717574034721	27,50	149
754633	8717574034738	30,10	149
754635	8717574034745	32,80	149
754636	8717574034752	35,00	149
754701	8717574034936	10,10	27
754711	8717574034943	10,10	27
754712	8717574034950	10,70	27
754713	8717574034967	16,40	27
754721	8717574034974	11,80	27
754722	8717574034981	13,40	27
754723	8717574035766	28,60	27
754734	8717574035032	53,60	27
754740	8717574035773	17,50	27
754745	8717574035889	17,50	27
760071	8717472816542	241,00	72
760072	8717472816559	242,00	72
760073	8717472816566	330,00	72
760074	8717472816573	26,40	72
760085	8717472816498	75,70	72
760086	8717472816511	164,00	72
760087	8717472816528	181,00	72
760088	8717472816535	207,00	72
780101	8717574055573	58,90	51
780102	8717574055580	70,50	51
780103	8717574055597	117,80	51
780104	8717574055603	236,00	51
780106	8717574055610	46,30	51
780107	8717574055627	57,80	51
780108	8717574055634	106,30	51
780109	8717574055641	201,00	51
780465	8717574006926	45,20	34
780734	8717574044690	33,30	89
780741	8717574044744	33,30	89
780748	8717574044799	33,30	89

Codice	EAN	Listino (+IVA)	Pag.
780755	8717574044843	33,30	89
780768	8717574044935	33,30	89
780788	8717574045062	154,00	89
780851	8717574021707	2,70	28
780852	8717574021714	2,70	28
780853	8717574021721	2,70	28
780857	8717574021769	2,70	28
780858	8717574021776	5,00	28
780864	8717574021837	3,20	28
780866	8717574021851	3,60	28
780867	8717574021868	5,00	28
780868	8717574021875	11,40	28
780870	8717574021899	3,70	28
780871	8717574021905	3,90	28
780872	8717574021912	5,80	28
780873	8717574021929	12,80	28
780875	8717574021943	5,00	28
780876	8717574021950	8,30	28
780877	8717574021967	12,80	28
780880	8717574021998	8,30	28
780882	8717574022018	14,80	28
780885	8717574022049	11,40	28
780886	8717574022056	17,60	28
780898	8717574022131	13,80	28
780899	8717574022148	20,40	28
781122	8717574021318	16,70	153
781126	8717574021332	21,60	153
781232	8717574021387	34,50	153
781236	8717574021400	38,90	153
781303	8717574034035	13,30	153
781307	8717574034059	15,50	153
781801	8717574027785	7,50	32
781803	8717574027808	8,20	32
781805	8717574027822	9,30	32
781807	8717574027846	11,30	32
781809	8717574027860	11,30	32
781811	8717574027884	12,60	32
781813	8717574027907	14,60	32
781815	8717574027921	16,40	32
781832	8717574028065	10,10	32
781833	8717574028072	11,30	32
781835	8717574028096	12,60	32
781837	8717574028119	12,60	32
781838	8717574028126	16,40	32
781839	8717574028133	16,40	32
781840	8717574028140	18,80	32
781841	8717574028157	20,70	32
781842	8717574028164	23,70	32
781843	8717574028171	26,40	32
781853	8717574028256	12,60	32
781855	8717574028270	13,20	32
781857	8717574028294	16,40	32
781859	8717574028317	18,80	32
781860	8717574028324	20,70	32
781861	8717574028331	20,70	32
781863	8717574028355	23,70	32
781865	8717574028379	26,40	32
781867	8717574028393	28,30	32
781869	8717574028416	32,60	32
781870	8717574028423	35,10	32
781901	8717574029697	0,50	30

Codice	EAN	Listino (+IVA)	Pag.
781902	8717574029703	0,50	30
781903	8717574029710	0,80	30
781904	8717574029727	1,10	30
781905	8717574029734	1,10	30
781906	8717574029741	1,10	30
781907	8717574029758	1,10	30
781908	8717574029765	1,10	30
781910	8717574029789	3,20	30
781911	8717574029796	3,70	30
781912	8717574029802	3,70	30
781914	8717574029826	4,40	30
781915	8717574029833	6,90	30
781916	8717574029840	8,80	30
781917	8717574029857	10,70	30
781918	8717574029864	11,30	30
781920	8717574029888	12,60	30
781921	8717574029895	15,10	30
781922	8717574029901	17,00	30
781931	8717574029918	3,20	30
781932	8717574029925	4,40	30
781933	8717574029932	5,10	30
781934	8717574029949	6,30	30
781935	8717574029956	7,50	30
781936	8717574029963	8,80	30
781937	8717574029970	11,30	30
781938	8717574029987	12,60	30
781991	8717574029635	53,60	32
782221	8717574044188	9,00	139
782221	8717574044188	9,00	140
782233	8717574044324	46,30	139
782236	8717574044355	47,30	142
782241	8717574044362	4,10	139
782241	8717574044362	4,10	140
782242	8717574044379	8,20	139
782251	8717574044386	25,10	143
782252	8717574044393	10,70	139
782252	8717574044393	10,70	141
782252	8717574044393	10,70	143
782261	8717574044423	21,70	138
782261	8717574044423	21,70	139
782261	8717574044423	21,70	140
782261	8717574044423	21,70	143
782262	8717574044430	45,20	138
782262	8717574044430	45,20	139
782262	8717574044430	45,20	140
782262	8717574044430	45,20	141
782262	8717574044430	45,20	143
782263	8717574044447	12,60	143
782264	8717574044454	17,00	143
782271	8717574044492	7,10	138
782271	8717574044492	7,10	139
782271	8717574044492	7,10	140
782271	8717574044492	7,10	141
782271	8717574044492	7,10	143
782272	8717574044508	5,30	139
782272	8717574044508	5,30	141
782272	8717574044508	5,30	143
782273	8717574044515	2,90	139
782273	8717574044515	2,90	141
782273	8717574044515	2,90	143
782306	8717574043099	1,40	82

Codice	EAN	Listino (+IVA)	Pag.
782307	8717574043105	1,50	82
782308	8717574050202	17,70	82
782309	8717574055146	18,20	82
782316	8717574043167	1,50	82
782317	8717574043174	1,80	82
782319	8717574050196	3,90	82
782401	8717574045116	3,70	59
782402	8717574045123	5,00	59
782404	8717574045147	3,30	59
782406	8717574045161	4,40	59
782407	8717574045178	6,10	59
782410	8717574045208	4,20	59
782411	8717574045215	5,00	59
782412	8717574045222	6,10	59
782413	8717574045239	8,50	59
782415	8717574045253	2,90	59
782416	8717574045260	2,90	59
782417	8717574045277	6,50	59
782418	8717574045284	7,60	59
782419	8717574045291	11,00	59
782421	8717574045314	15,80	59
782422	8717574045321	4,20	59
782423	8717574045338	4,40	59
782429	8717574045390	4,20	59
782430	8717574045406	4,40	59
782432	8717574045420	3,50	59
782433	8717574045437	3,30	59
782434	8717574045444	4,20	59
782435	8717574045451	5,70	59
782436	8717574045468	9,30	59
782438	8717574045482	15,80	59
782439	8717574045499	19,60	59
782440	8717574045505	42,10	59
782441	8717574045512	6,10	59
782442	8717574045529	6,40	59
782444	8717574045543	4,20	59
782445	8717574045550	4,20	59
782446	8717574045567	5,00	59
782447	8717574045574	6,10	59
782448	8717574045581	9,70	59
782450	8717574045604	14,60	59
782451	8717574045611	19,60	59
782452	8717574045628	41,00	59
782453	8717574045635	56,80	59
782454	8717574045642	6,60	59
782456	8717574045666	9,60	59
782458	8717574045680	5,10	59
782459	8717574045697	6,80	59
782460	8717574045703	8,30	59
782461	8717574045710	11,00	59
782463	8717574045734	15,40	59
782464	8717574045741	21,60	59
782465	8717574045758	52,60	59
782466	8717574045765	64,20	59
782467	8717574045772	7,40	59
782469	8717574045796	11,80	59
782470	8717574045802	13,40	59
782471	8717574045819	7,80	60
782472	8717574045826	8,50	60
782473	8717574045833	10,60	60
782474	8717574045840	12,30	60

Codice	EAN	Listino (+IVA)	Pag.
782475	8717574045857	16,60	60
782476	8717574045864	26,60	60
782477	8717574045871	52,60	60
782478	8717574045888	66,30	60
782479	8717574045895	9,30	60
782480	8717574045901	11,80	60
782481	8717574045918	12,30	60
782483	8717574045932	10,30	60
782484	8717574045949	11,30	60
782485	8717574045956	15,30	60
782486	8717574045963	17,20	60
782487	8717574045970	22,60	60
782488	8717574045987	24,40	60
782489	8717574045994	42,00	60
782490	8717574046007	73,60	60
782492	8717574046021	17,80	60
782493	8717574046038	23,20	60
782494	8717574046045	24,60	60
782495	8717574046052	25,80	60
782496	8717574046069	34,40	60
782497	8717574046076	83,10	60
782500	8717574046106	22,60	60
782501	8717574046113	26,50	60
782502	8717574046120	27,00	60
782503	8717574046137	27,60	60
782504	8717574046144	35,60	60
782505	8717574046151	90,50	60
782506	8717574046168	31,40	60
782507	8717574046175	32,50	60
782508	8717574046182	33,70	60
782509	8717574046199	52,60	60
782510	8717574046205	97,80	60
782513	8717574046236	33,00	60
782514	8717574046243	34,40	60
782515	8717574046250	41,00	60
782516	8717574046267	34,80	60
782518	8717574046281	44,20	60
782519	8717574046298	73,60	60
782520	8717574046304	116,80	60
782521	8717574046311	46,30	60
782522	8717574046328	54,70	60
782535	8717574067545	34,60	58
782701	8717574051339	23,30	96
782702	8717574051346	29,30	96
782711	8717574051377	9,70	96
782712	8717574051384	9,70	96
782713	8717574051391	37,80	96
782714	8717574051407	16,50	96
782715	8717574051414	70,50	96
782719	8717574055085	9,70	97
782720	8717574055092	10,90	97
782721	87175740551421	17,00	97
782722	8717574051438	70,50	97
782723	8717574051445	22,50	97
782724	8717574051452	22,30	97
782725	8717574051469	29,70	98
782733	8717574051513	15,20	98
782734	8717574051520	51,50	98
782735	8717574051537	16,60	98
782736	8717574051544	66,30	98
782737	8717574051551	18,30	98

# Indice alfanumerico programma accessori HiKOKI

Codice	EAN	Listino (+IVA)	Pag.
782738	8717574051568	17,00	98
782739	8717574051575	18,30	99
782740	8717574051582	21,30	99
782741	8717574051599	17,30	99
782756	8717574051629	29,10	100
782757	8717574051636	24,40	100
782758	8717574051643	24,40	100
782760	8717574051650	27,20	100
782761	8717574051667	32,00	100
782762	8717574051674	54,70	101
782763	8717574051681	29,10	101
782764	8717574051698	49,40	101
782781	8717574051742	10,60	102
782782	8717574051759	10,60	102
782783	8717574051766	19,40	102
782784	8717574051773	22,50	102
782785	8717574051780	30,80	102
782786	8717574051797	30,70	103
782788	8717574051810	25,50	103
782791	8717574051834	18,30	104
782793	8717574064445	44,20	103
782794	8717574065466	90,50	103
783116	8717574051292	43,10	136
783122	8717574058246	111,50	136
783201	8717574056112	6,30	62
783202	8717574056129	7,30	62
783203	8717574056136	11,50	62
783204	8717574056143	12,20	62
783205	8717574056150	17,20	62
783208	8717574056181	6,60	62
783209	8717574056198	6,70	62
783210	8717574056204	8,50	62
783211	8717574056211	10,90	62
783212	8717574056228	15,70	62
783214	8717574056242	9,20	62
783215	8717574056259	12,20	62
783216	8717574056266	15,20	62
783217	8717574056273	17,30	62
783219	8717574056297	9,20	62
783221	8717574056310	7,70	62
783222	8717574056327	7,50	62
783223	8717574056334	8,50	62
783224	8717574056341	10,60	62
783225	8717574056358	15,10	62
783227	8717574056372	25,50	62
783228	8717574056389	30,50	62
783229	8717574056396	8,30	62
783230	8717574056402	10,70	62
783231	8717574056419	8,30	62
783232	8717574056426	8,30	62
783233	8717574056433	9,50	62
783234	8717574056440	11,10	62
783235	8717574056457	13,70	62
783237	8717574056471	24,40	62
783238	8717574056488	31,60	62
783239	8717574056495	78,90	62
783240	8717574056501	10,30	62
783241	8717574056518	12,20	62
783242	8717574056525	14,70	62
783243	8717574056532	20,60	62
783244	8717574056549	9,20	62

Codice	EAN	Listino (+IVA)	Pag.
783245	8717574056556	11,40	62
783246	8717574056563	13,00	62
783247	8717574056570	17,70	62
783248	8717574056587	26,70	62
783249	8717574056594	41,00	62
783250	8717574056600	85,20	62
783251	8717574056617	12,80	62
783252	8717574056624	20,60	62
783253	8717574056631	23,00	62
783254	8717574056648	24,90	62
783255	8717574056655	13,70	63
783256	8717574056662	17,50	63
783257	8717574056679	19,80	63
783258	8717574056686	22,20	63
783259	8717574056693	27,40	63
783260	8717574056709	44,20	63
783261	8717574056716	85,20	63
783262	8717574056723	20,70	63
783263	8717574056730	23,80	63
783264	8717574056747	25,70	63
783265	8717574056754	34,70	63
783266	8717574056761	21,80	63
783267	8717574056778	24,40	63
783268	8717574056785	27,40	63
783269	8717574056792	29,00	63
783270	8717574056808	36,40	63
783271	8717574056815	48,40	63
783272	8717574056822	100,00	63
783273	8717574056839	45,20	63
783274	8717574056846	52,60	63
783275	8717574056853	48,40	63
783276	8717574056860	50,50	63
783277	8717574056877	52,60	63
783278	8717574056884	69,40	63
783280	8717574056907	73,60	63
783282	8717574056921	75,70	63
783285	8717574056952	82,00	63
783287	8717574056976	87,30	63
783390	8717574057515	36,40	63
783391	8717574057522	56,80	63
783401	8717574057607	98,00	69
783402	8717574057614	104,00	69
783403	8717574057621	110,00	69
783404	8717574057638	132,00	69
783411	8717574057645	230,00	69
783412	8717574057652	240,00	69
783413	8717574057669	249,00	69
783414	8717574057676	253,00	69
783415	8717574057683	269,00	69
783416	8717574057690	261,00	69
783417	8717574057706	311,00	69
783418	8717574057713	433,00	69
783419	8717574057720	314,00	69
783420	8717574057737	450,00	69
783421	8717574057744	326,00	69
783422	8717574057751	472,00	69
783423	8717574057768	337,00	69
783424	8717574057775	485,00	69
783428	8717574058208	20,40	69
783429	8717574058215	21,40	69
873929	4966375127888	5,10	85

Codice	EAN	Listino (+IVA)	Pag.
879391	4966375100461	12,60	113
879417	4966375100720	22,60	126
886989	4966375716846	6,30	150
930515	4966375124382	10,60	26
936638	4966375128144	8,80	85
956790	4966375115861	4,40	129
956794	4966375474906	10,00	129
956798	4966375474944	10,10	129
956799	4966375474951	10,10	129
956932	4966375115878	4,40	129
956933	4966375115885	5,60	129
956934	4966375115892	5,60	129
971851	4966375503842	20,80	129
971852	4966375503859	5,30	129
971868	4966375503927	44,20	129
997247	4966375579076	8,20	137
4100011	8717574061093	136,80	134
4100015	8717574061130	143,10	134
4100018	8717574061161	226,30	134
4100023	8717574065596	62,10	132
4100024	8717574065602	71,50	132
4100025	8717574065619	82,10	132
4100026	8717574065831	97,80	133
4100033	8717574065862	73,60	133
4100034	8717574065879	49,40	133
4100035	8717574065886	49,40	133
4100090	8717574066456	340,00	135
4100101	8717574059885	2,70	83
4100102	8717574059892	2,70	83
4100103	8717574059908	2,70	83
4100104	8717574059915	2,70	83
4100211	8717574060447	1,60	82
4100212	8717574060454	1,80	82
4100215	8717574060478	3,40	82
4100221	8717574060492	2,50	82
4100222	8717574060508	2,60	82
4100225	8717574060539	6,10	82
4100242	8717574060607	10,90	83
4100248	8717574060638	14,50	83
4100301	8717574060966	5,50	12
4100302	8717574060973	5,50	13
4100303	8717574060980	5,50	13
4100304	8717574060997	10,60	13
4100305	8717574061000	10,60	13
4100306	8717574061017	5,50	12
4100311	8717574061420	10,00	22
4100400	8717574059700	11,80	148
4100401	8717574059595	56,80	148
4100402	8717574059601	61,00	148
4100403	8717574059618	68,40	148
4100404	8717574059625	67,30	148
4100406	8717574059649	94,70	148
4100410	8717574059861	9,50	147
4100421	8717574067378	20,40	148
4100422	8717574067385	13,20	148
4100423	8717574067392	15,50	148
4100424	8717574067408	18,00	148
4100425	8717574067415	20,40	148
4100430	8717574067576	56,80	151
4100441	8717574069396	78,90	148
4100442	8717574069402	93,60	148



Codice	EAN	Listino (+IVA)	Pag.
4100443	8717574069419	114,70	148
4100601	8717574061383	35,70	141
4100602	8717574061390	15,60	141
4100603	8717574061406	20,70	141
4100961	8717574070347	233,00	70
4100962	8717574070354	241,00	70
4100963	8717574070361	271,00	70
4100964	8717574070378	276,00	70
4100965	8717574070385	295,00	70
4100966	8717574070392	295,00	70
4100967	8717574070408	335,00	70
4100968	8717574070415	331,00	70
4100969	8717574070422	414,00	70
6699184	4549115048164	9,40	153
40010051	4250155821029	22,10	142
40010111	4011240424804	18,80	143
40010123	4250155823573	19,40	143
40014401	4250155810078	164,00	150
40014402	4250155810085	164,00	150
40014403	4250155810092	164,00	150
40014404	4250155810108	164,00	150
40014405	4250155810115	164,00	150
40014406	4250155816391	164,00	150
40030021	4250155823870	18,80	20
40030023	4250155823894	29,40	20
40030031	4250155823979	91,50	21
40030033	4250155823993	91,50	21
953246Z	4966375468646	8,20	84
953246Z	4966375468646	8,20	91
953247Z	4966375468653	33,60	90
958909Z	4966375479901	63,10	137
<b>BR</b>			
BR0010001	8054111931564	1.868,00	158
BR0010002	8054111931571	1.937,00	158
BR0010002	8054111931571	1.937,00	159
BR0020001	8054111931595	1.290,00	159
BR0020002	8054111931601	1.068,00	160
BR0030001	8054111931618	1.305,00	160
BR0040001	8054111931625	1.840,00	161
BR0050001	8054111931632	1.211,00	164
BR0060001	8054111931649	1.839,00	165
BR0070001	8054111931656	1.384,00	161
BR0080001	8054111931663	1.093,00	162
BR0080002	8054111931670	1.008,00	162
BR0090001	8054111931793	601,00	163
BR0100001	8054111931809	634,00	163
BR0110001	8054111931816	668,00	164
BR0110002	8054111931823	660,00	165
BR0110003	8054111931830	620,00	166
BR0120001	8054111931847	1.999,00	167
<b>CHA</b>			
CHA2345LL1	8054111930314	145,00	147
CHA2350LL	8054111930321	148,00	147
CHA2355LL1	8054111930338	115,00	147
CHA2360LL	8054111930345	123,00	147
CHA2550EL	8054111930390	163,00	147
CHA2550LL	8054111930352	140,00	147
CHA2560EL	8054111930406	126,00	147
CHA2560LL	8054111930369	114,00	147

Codice	EAN	Listino (+IVA)	Pag.
CHA2565EL	8054111930413	135,00	147
CHA2565LL	8054111930376	121,00	147
CHA2570EL	8054111930420	141,00	147
CHA2570LL	8054111930383	126,00	147
CHA2960EL	8054111930499	133,00	147
CHA2960LL	8054111930437	124,00	147
CHA2965LL	8054111930444	132,00	147
CHA2970EL	8054111930505	144,00	147
CHA2970LL	8054111930451	136,00	147
CHA2975EL	8054111930512	96,80	147
CHA2975LL1	8054111930468	94,00	147
CHA2980EL1	8054111930529	102,00	147
CHA2980LL	8054111930475	96,00	147
CHA2990EL	8054111930536	110,50	147
CHA2990LL	8054111930482	107,00	147
<b>CHT</b>			
CHT5525	8054111930628	104,00	149
CHT5530	8054111930635	123,00	149
CHT5535	8054111930642	69,00	149
CHT5540	8054111930659	77,80	149
CHT5545	8054111930666	84,00	149
CHT5550	8054111930673	92,00	149
<b>ET</b>			
ET36AW0Z	4966376324538	263,00	175
<b>HFA</b>			
HFA010012	8019673500016	6,30	37
HFA0100120	7019677000100	10,00	30
HFA010012K	7019873500015	1,50	36
HFA0120010	8019672570102	11,60	41
HFA0120010K	7019872570101	2,90	40
HFA0120150	7019677000124	14,00	30
HFA0130150	7019677000131	14,70	30
HFA015018	8019673501501	7,00	37
HFA015018K	7019873501500	1,60	36
HFA017522	8019673501754	7,30	37
HFA017522K	7019873501753	1,80	36
HFA0180015	8019672570157	12,20	41
HFA0180015K	7019872570156	3,00	40
HFA020024	8019673500023	7,30	37
HFA020024K	7019873500027	2,00	36
HFA0220175	8019672570171	13,50	41
HFA0220175K	7019872570170	3,40	40
HFA022527	8019673502256	8,40	37
HFA022527K	7019873502255	2,00	36
HFA0240200	8019672570201	13,50	41
HFA0240200K	7019872570200	3,40	40
HFA025030	8019673502508	8,40	37
HFA025030K	7019873502507	2,10	36
HFA0270225	8019672570225	15,50	41
HFA0270225K	7019872570224	3,80	40
HFA027533	8019673502751	10,00	37
HFA027533K	7019873502750	2,30	36
HFA0300250	8019672570256	15,50	41
HFA0300250K	7019872570255	3,80	40
HFA030033	8019673500030	10,00	37
HFA030033K	7019873500039	2,30	36
HFA030060	7019677000032	4,10	30
HFA031030	7019674031039	1,80	29

Codice	EAN	Listino (+IVA)	Pag.
HFA031040	7019674031046	2,00	29
HFA031050	7019674031053	2,10	29
HFA031060	7019674031060	2,20	29
HFA031070	7019674031077	2,80	29
HFA031080	7019674031084	3,10	29
HFA031090	7019674031091	3,80	29
HFA031100	7019674031107	4,10	29
HFA031110	7019674031114	5,10	29
HFA031120	7019674031121	6,50	29
HFA031130	7019674031138	6,70	29
HFA031140	7019674031145	7,30	29
HFA031150	7019674031152	8,20	29
HFA031160	7019674031169	8,90	29
HFA031180	7019674031183	11,20	29
HFA031200	7019674031206	14,20	29
HFA032010	7019674032104	6,70	29
HFA032012	7019674032128	7,80	29
HFA032060	7019674032067	4,50	29
HFA032080	7019674032081	5,30	29
HFA032536	8019673503253	12,10	37
HFA032536K	7019873503252	2,90	36
HFA0330275	8019672570270	16,80	41
HFA0330275K	7019872570279	4,10	40
HFA0330300	8019672570300	16,80	41
HFA0330300K	7019872570309	4,10	40
HFA035039	8019673503505	12,10	37
HFA035039K	7019873503504	2,90	36
HFA0360325	8019672570324	22,60	41
HFA0360325K	7019872570323	5,50	40
HFA037539	8019673503758	12,60	37
HFA037539K	7019873503757	3,10	36
HFA0390350	8019672570355	22,60	41
HFA0390350K	7019872570354	5,50	40
HFA0390375	8019672570379	24,40	41
HFA0390375K	7019872570378	6,10	40
HFA040043	8019673500047	12,80	37
HFA040043K	7019873500046	3,10	36
HFA040075	7019677000049	4,30	30
HFA042543	8019673504250	14,10	37
HFA042543K	7019873504259	3,40	36
HFA0430400	8019672570409	24,40	41
HFA0430400K	7019872570408	6,10	40
HFA0430425	8019672570423	25,80	41
HFA0430425K	7019872570422	6,50	40
HFA045047	8019673504502	14,10	37
HFA045047K	7019873504501	3,40	36
HFA0470450	8019672570454	25,80	41
HFA0470450K	7019872570453	6,50	40
HFA0470475	8019672570478	30,90	41
HFA0470475K	7019872570477	7,50	40
HFA047547	8019673504755	16,70	37
HFA047547K	7019873504754	4,10	36
HFA050052	8019673500054	16,70	37
HFA050052K	7019873500053	4,10	36
HFA050085	7019677000056	5,10	30
HFA0520500	8019672570507	30,90	41
HFA0520500K	7019872570507	7,50	40
HFA0520525	8019672570522	36,60	41
HFA0520525K	7019872570521	9,10	40
HFA052552	8019673505257	19,80	37
HFA052552K	7019873505256	5,00	36

# Indice alfanumerico programma accessori HiKOKI

Codice	EAN	Listino (+IVA)	Pag.
HFA055057	8019673505509	19,80	37
HFA055057K	7019873505508	5,00	36
HFA0570550	8019672570553	36,60	41
HFA0570550K	7019872570552	9,10	40
HFA0570575	8019672570576	38,90	41
HFA0570575K	7019872570576	9,50	40
HFA0570600	8019672570606	38,90	41
HFA0570600K	7019872570606	9,50	40
HFA057557	8019673505752	22,00	37
HFA057557K	7019873505571	5,30	36
HFA060057	8019673500061	23,00	37
HFA060057K	7019873500060	5,50	36
HFA060100	7019677000063	6,30	30
HFA062563	8019673506254	23,60	37
HFA062563K	7019873506253	3,10	36
HFA0630625	8019672570629	47,30	41
HFA0630625K	7019872570620	5,80	40
HFA0630650	8019672570652	47,30	41
HFA0630650K	7019872570651	5,80	40
HFA065063	8019673506506	23,60	37
HFA065063K	7019873506505	3,10	36
HFA067569	8019673506759	29,00	37
HFA067569K	7019873506758	3,60	36
HFA0690675	8019672570675	58,90	41
HFA0690675K	7019872570675	7,20	40
HFA0690700	8019672570706	58,90	41
HFA0690700K	7019872570705	7,20	40
HFA0690725	8019672570728	65,20	41
HFA0690725K	7019872570729	8,20	40
HFA0690750	8019672570751	65,20	41
HFA0690750K	7019872570750	8,20	40
HFA070069	8019673500078	29,00	37
HFA070069K	7019873500077	3,60	36
HFA070100	7019677000070	7,00	30
HFA072569	8019673507251	36,60	37
HFA072569K	7019873507250	4,60	36
HFA075069	8019673507503	37,80	37
HFA075069K	7019873507502	4,80	36
HFA0750775	8019672570773	76,80	41
HFA0750775K	7019872570774	9,70	40
HFA0750800	8019672570805	76,80	41
HFA0750800K	7019872570804	9,70	40
HFA0750825	8019672570829	87,30	41
HFA0750825K	7019872570828	10,90	40
HFA0750850	8019672570859	43,60	41
HFA0750850K	7019872570859	10,90	40
HFA077575	8019673507756	38,90	37
HFA077575K	7019873507755	5,10	36
HFA080075	8019673500085	38,90	37
HFA080075K	7019873500084	5,10	36
HFA080120	7019677000087	7,50	30
HFA0810875	8019672570872	51,00	41
HFA0810875K	7019872570873	12,80	40
HFA0810900	8019672570904	51,00	41
HFA0810900K	7019872570903	12,80	40
HFA0810950	8019672570959	56,30	41
HFA0810950K	7019872570958	14,60	40
HFA082575	8019673508258	43,10	37
HFA082575K	7019873508257	5,40	36
HFA08400CT	8019673615086	10,40	33
HFA085075	8019673508500	21,50	37

Codice	EAN	Listino (+IVA)	Pag.
HFA085075K	7019873508509	5,40	36
HFA08600CT	8019673616083	12,50	33
HFA0870100	8019672571009	63,60	41
HFA0870100K	7019872571009	15,80	40
HFA0870105	8019672571055	72,60	41
HFA0870105K	7019872571054	18,00	40
HFA087581	8019673508753	21,50	37
HFA087581K	7019873508752	6,10	36
HFA090081	8019673500092	23,60	37
HFA090081K	7019873500091	6,10	36
HFA090120	7019677000094	8,90	30
HFA0940110	8019672571107	84,70	41
HFA0940110K	7019872571108	21,20	40
HFA0940115	8019672571154	92,60	41
HFA0940115K	7019872571153	23,10	40
HFA095081	8019673509507	26,80	37
HFA095081K	7019873509506	6,70	36
HFA100087	8019673500108	30,00	37
HFA100087K	7019873500107	7,40	36
HFA1010120	8019672571207	104,20	41
HFA1010120K	7019872571207	26,30	40
HFA1010125	8019672571252	113,60	41
HFA1010125K	7019872571252	28,60	40
HFA1010130	8019672571306	123,60	41
HFA1010130K	7019872571306	31,10	40
HFA10400CT	8019673615109	12,50	33
HFA105087	8019673510503	34,20	37
HFA105087K	7019873510502	9,10	36
HFA10600CT	8019673616106	13,60	33
HFA110094	8019673500115	37,80	37
HFA110094K	7019873500114	10,10	36
HFA115094	8019673511500	40,00	37
HFA115094K	7019873511509	10,90	36
HFA120101	8019673500122	44,70	37
HFA120101K	7019873500121	12,20	36
HFA12400CT	8019673615123	13,60	33
HFA125101	8019673512507	47,30	37
HFA125101K	7019873512506	13,40	36
HFA12600CT	8019673616120	15,40	33
HFA130101	8019673500139	51,00	37
HFA130101K	7019873500138	14,60	36
HFA14400CT	8019673615147	15,40	33
HFA14600CT	8019673616144	16,70	33
HFA16400CT	8019673615161	16,80	33
HFA16600CT	8019673616168	19,20	33
HFA18400CT	8019673615185	19,20	33
HFA18600CT	8019673616182	23,10	33
HFA200300	7019679020038	1,10	29
HFA200400	7019679020045	1,30	29
HFA200500	7019679020052	1,50	29
HFA200600	7019679020069	2,00	29
HFA200700	7019679020076	2,20	29
HFA200800	7019679020083	2,50	29
HFA200900	7019679020090	2,80	29
HFA201000	7019679020106	3,10	29
HFA201012	7019679020120	3,60	29
HFA201013	7019679020137	4,30	29
HFA201014	7019679020144	4,60	29
HFA20400CT	8019673615208	25,80	33
HFA20600CT	8019673616205	29,00	33
HFA22400CT	8019673615222	30,90	33

Codice	EAN	Listino (+IVA)	Pag.
HFA22600CT	8019673616229	34,80	33
HFA24400CT	8019673615246	34,80	33
HFA24600CT	8019673616243	38,90	33
HFA25400CT	8019673615253	38,90	33
HFA25600CT	8019673616250	41,00	33
HFA500010	7019673550104	11,40	52
HFA500011	7019673550111	11,80	52
HFA500012	7019670550121	13,00	52
HFA500013	7019673550135	14,10	52
HFA500014	7019673550142	15,20	52
HFA500015	7019673550159	15,70	52
HFA500016	7019673550166	16,50	52
HFA500017	7019673550173	17,10	52
HFA500018	7019673550180	17,50	52
HFA500019	7019673550197	18,60	52
HFA550020	7019673550203	18,90	52
HFA550021	7019673550210	20,00	52
HFA550022	7019673550227	20,90	52
HFA550023	7019673550234	22,00	52
HFA550024	7019673550241	22,50	52
HFA550025	7019673550258	23,60	52
HFA550026	7019673550265	24,40	52
HFA550027	7019673550272	25,60	52
HFA550028	7019673550289	26,00	52
HFA550029	7019673550296	27,20	52
HFA550030	7019673550302	27,80	52
HFA550031	7019673550319	29,20	52
HFA550032	7019673550326	29,70	52
HFA550033	7019673550333	30,80	52
HFA550034	7019673550340	31,60	52
HFA550035	7019673550357	32,70	52
HFA550036	7019673550364	34,40	52
HFA550037	7019673550371	34,90	52
HFA550038	7019673550388	35,50	52
HFA550039	7019673550395	36,80	52
HFA550040	7019673550402	37,80	53
HFA550041	7019673550418	38,90	53
HFA550042	7019673550425	40,00	53
HFA550043	7019673550432	41,00	53
HFA550044	7019673550449	42,00	53
HFA550045	7019673550456	43,00	53
HFA550046	7019673550463	44,20	53
HFA550047	7019673550470	45,20	53
HFA550048	7019673550487	47,30	53
HFA550049	7019673550494	47,30	53
HFA550050	7019673550500	50,50	53
HFA550051	7019673550517	50,50	53
HFA550052	7019673550524	51,50	53
HFA550053	7019673550531	52,60	53
HFA550054	7019673550548	54,70	53
HFA550055	7019673550555	56,80	53
HFA550056	7019673550562	57,80	53
HFA550057	7019673550579	60,00	53
HFA550058	7019673550586	61,00	53
HFA550059	7019673550593	62,10	53
HFA550060	7019673550609	62,10	53
HFA550062	7019673550623	68,40	53
HFA550065	7019673550654	70,50	53
HFA550068	7019673550685	74,70	53
HFA550070	7019673550708	74,70	53
HFA550075	7019673550753	77,80	53

Codice	EAN	Listino (+IVA)	Pag.
HFA550080	7019673550807	83,00	53
HFA550085	7019673550852	97,80	53
HFA550090	7019673550906	102,00	53
HFA550095	7019673550951	109,40	53
HFA550100	7019673551002	114,70	53
HFA550105	7019673551057	118,90	53
HFA550110	7019673551101	149,00	53
HFA550120	7019673551200	174,00	53
HFA620030	7019678620031	1,20	30
HFA620040	7019678620048	1,30	30
HFA620050	7019678620055	1,60	30
HFA620060	7019678620062	2,00	30
HFA620070	7019678620079	2,20	30
HFA620080	7019678620086	2,50	30
HFA620090	7019678620093	2,70	30
HFA620100	7019678620109	3,00	30
HFA620110	7019678620116	4,00	30
HFA620120	7019678620123	4,30	30
HFA900510	8019674568107	9,60	30

## HKA

HKA000351	8054111930680	28,70	155
HKA000681	8054111930697	60,00	155
HKA004012	7019671000618	32,00	51
HKA004020	7019671000649	43,10	51
HKA004030	7019671000663	101,00	51
HKA014008	7019673551408	6,90	49
HKA016008	7019673551415	7,60	49
HKA017008	7019673551422	8,20	49
HKA019008	7019673551439	8,90	49
HKA020008	7019673551446	9,20	49
HKA020900	8054111931908	5,50	8
HKA021008	7019673551453	9,50	49
HKA021800	8054111931892	8,50	8
HKA021900	8054111931915	6,20	8
HKA022008	7019673551460	10,20	49
HKA022500	8054111931885	14,00	8
HKA024008	7019673551477	10,90	49
HKA025008	7019673551484	11,40	49
HKA026300K	8054111930260	33,10	77
HKA027008	7019673551491	12,20	49
HKA029008	7019673551507	12,80	49
HKA030008	7019673551514	13,00	49
HKA032008	7019673551521	13,50	49
HKA033008	7019673551538	14,60	49
HKA034008	7019673551545	14,80	49
HKA035008	7019673551552	15,10	49
HKA037008	7019673551569	15,60	49
HKA038008	7019673551576	16,20	49
HKA040008	7019673551583	16,90	49
HKA041008	7019673551590	17,10	49
HKA042500	8054111931878	8,50	8
HKA043008	7019673551606	18,10	49
HKA044008	7019673551613	18,30	49
HKA046008	7019673551620	19,30	49
HKA048008	7019673551637	20,10	49
HKA050200	7019671500026	0,90	35
HKA050250	7019671502501	1,20	35
HKA050300	7019671500033	1,50	35
HKA050350	7019671503508	1,70	35
HKA050400	7019671500040	2,20	35

Codice	EAN	Listino (+IVA)	Pag.
HKA050450	7019671504505	2,70	35
HKA050500	7019671500057	3,10	35
HKA050550	7019671505502	3,60	35
HKA050600	7019671500064	4,10	35
HKA050650	7019671506509	4,50	35
HKA050700	7019671500071	5,50	35
HKA050800	7019671500088	7,10	35
HKA050900	7019671500095	8,90	35
HKA051000	7019671500101	11,60	35
HKA051008	7019673551644	21,20	49
HKA051200	7019671500125	14,80	35
HKA052008	7019673551651	21,50	49
HKA054008	7019673551668	22,20	49
HKA057008	7019673551675	23,50	49
HKA059008	7019673551682	24,40	49
HKA060008	7019673551699	24,60	49
HKA064008	7019673551705	26,00	49
HKA065008	7019673551712	26,70	49
HKA067008	7019673551729	27,20	49
HKA068008	7019673551736	27,80	49
HKA070008	7019673551743	28,60	49
HKA073008	7019673551750	29,70	49
HKA076008	7019673551767	30,70	49
HKA079008	7019673551774	32,00	49
HKA083008	7019673551781	33,30	49
HKA086008	7019673551798	34,60	49
HKA089008	7019673551804	36,00	49
HKA092008	7019673551811	37,20	49
HKA095008	7019673551828	38,90	49
HKA098008	7019673551835	40,00	49
HKA100034	7019873540103	7,70	39
HKA100034K	7019773540104	2,00	38
HKA100133	7019673541003	41,50	39
HKA100133K	7019873541001	10,40	38
HKA102008	7019673551842	42,10	49
HKA10300FT4	7019673551224	44,00	57
HKA105008	7019673551859	43,10	49
HKA105133	7019673541058	51,50	39
HKA105133K	7019873541056	12,80	38
HKA108008	7019673551866	44,20	49
HKA108200	7019673551385	8,40	30
HKA110142	7019673541102	60,00	39
HKA110142K	7019873541100	15,10	38
HKA111008	7019673551873	45,20	49
HKA114008	7019673551880	46,30	49
HKA115142	7019673541157	64,70	39
HKA115142K	7019873541155	16,20	38
HKA120151	7019673541201	71,00	39
HKA120151K	7019873541209	17,70	38
HKA121008	7019673551897	49,40	49
HKA12300FT4	7019673551231	48,00	57
HKA125151	7019673541256	77,80	39
HKA125151K	7019873541254	19,40	38
HKA127008	7019673551903	51,50	49
HKA128700	7019673551392	9,90	30
HKA130151	7019673541300	84,20	39
HKA130151K	7019873513008	21,10	38
HKA140008	7019673551910	56,80	49
HKA14300FT4	7019673551248	52,00	57
HKA146008	7019673551927	58,90	49
HKA150040	7019873540158	9,00	39

Codice	EAN	Listino (+IVA)	Pag.
HKA150040K	7019773540159	2,20	38
HKA152008	7019673551934	62,10	49
HKA16300FT4	7019673551255	60,00	57
HKA175046	7019673540174	9,50	39
HKA175046K	7019873540172	2,40	38
HKA200049	7019673540204	9,50	39
HKA200049K	7019873540202	2,40	38
HKA20300FT4	7019673551262	68,00	57
HKA22300FT4	7019673551279	77,00	57
HKA225053	7019673540228	11,00	39
HKA225053K	7019873540226	2,80	38
HKA250057	7019673540259	11,00	39
HKA250057K	7019873540257	2,80	38
HKA26300FT4	7019673551286	83,00	57
HKA275061	7019673540273	12,20	39
HKA275061K	7019873540271	3,00	38
HKA28300FT4	7019673551293	91,00	57
HKA300061	7019673540303	12,20	39
HKA300061K	7019873540301	3,00	38
HKA32300FT4	7019673551309	102,00	57
HKA325065	7019673540327	15,50	39
HKA325065K	7019873540325	3,80	38
HKA350070	7019673540358	15,50	39
HKA350070K	7019873540356	3,80	38
HKA362000	7019673551330	4,10	30
HKA36300FT4	7019673551316	109,00	57
HKA375070	7019673540372	16,90	39
HKA375070K	7019873540370	4,20	38
HKA38300FT4	7019673551323	115,00	57
HKA400075	7019673540402	18,10	39
HKA400075K	7019873540400	4,60	38
HKA425075	7019673540426	19,40	39
HKA425075K	7019873540424	4,90	38
HKA450080	7019673540457	19,40	39
HKA450080K	7019873540455	4,90	38
HKA465000	7019673551347	4,10	30
HKA475080	7019673540471	22,00	39
HKA475080K	7019873540479	5,40	38
HKA500086	7019673540501	23,20	39
HKA500086K	7019873540509	5,80	38
HKA525086	7019673540525	28,50	39
HKA525086K	7019873540523	7,10	38
HKA550093	7019673540556	28,50	39
HKA550093K	7019873540554	7,10	38
HKA567000	7019673551354	4,10	30
HKA575093	7019673540570	31,10	39
HKA575093K	7019873540578	7,60	38
HKA600093	7019873540608	31,10	39
HKA600093K	7019773540609	7,60	38
HKA6001650	7019676016508	45,00	55
HKA6002040	7019676020406	48,40	55
HKA6002250	7019676022509	51,50	55
HKA6002500	7019676025005	56,80	55
HKA6002540	7019676025401	58,90	55
HKA6002830	7019676028303	62,00	55
HKA6003000	7019676030009	63,00	55
HKA6003200	7019676032003	65,00	55
HKA6003250	7019676032508	70,50	55
HKA6003500	7019676035004	72,60	55
HKA6003700	7019676037008	76,80	55
HKA6004050	7019676040503	90,50	55

# Indice alfanumerico programma accessori HiKOKI

Codice	EAN	Listino (+IVA)	Pag.
HKA625101	7019673540624	36,30	39
HKA625101K	7019873540622	4,90	38
HKA650101	7019673540655	36,30	39
HKA650101K	7019873540653	4,90	38
HKA672000	7019673551361	5,60	30
HKA675109	7019673540679	45,20	39
HKA675109K	7019873540677	5,80	38
HKA700109	7019673540709	45,20	39
HKA700109K	7019873540707	5,80	38
HKA725109	7019673540723	49,40	39
HKA725109K	7019873540721	6,10	38
HKA750109	7019673540754	49,40	39
HKA750109K	7019873540752	6,10	38
HKA775117	7019673540778	52,60	39
HKA775117K	7019873540776	6,70	38
HKA800117	7019673540808	52,60	39
HKA800117K	7019873540806	6,70	38
HKA825117	7019673540822	66,30	39
HKA825117K	7019873540820	8,30	38
HKA850117	7019673540853	33,10	39
HKA850117K	7019873540851	8,30	38
HKA875125	7019673540877	35,70	39
HKA875125K	7019873540875	8,90	38
HKA877000	7019673551378	6,80	30
HKA900125	7019673540907	35,70	39
HKA900125K	7019873540905	8,90	38
HKA901225V	8054111930178	152,00	171
HKA901240V	8054111930185	175,00	171
HKA950125	7019673540952	40,50	39
HKA950125K	7019873540950	10,20	38
HKACAR040	8054111931045	21,50	6
HKACAR060	8054111931052	25,50	6
HKACAR080	8054111931069	30,50	6
HKACAR100	8054111931076	35,50	6
HKACUA001	8054111931267	21,00	9
HKACUG009	8054111931229	5,70	9
HKACUG018	8054111931212	8,50	9
HKACUG025	8054111931205	12,50	9
HKACUM009	8054111931243	12,50	9
HKACUM018	8054111931236	24,50	9
HKACUP025	8054111931199	8,30	9
HKACUT001	8054111931250	27,00	9
HKAEO22064	7019673551941	131,00	50
HKAF3325	8054111931298	8,60	8
HKAF3525	8054111931304	13,70	8
HKAF3825	8054111931311	22,30	8
HKAF8316	8054111931328	10,40	8
HKAF8519	8054111931335	13,70	8
HKAF8825	8054111931342	24,40	8
HKAFPG527	8054111931274	35,50	8
HKAFPG827	8054111931281	49,80	8
HKAIO19064	7019673551958	176,00	50
HKAP019057	7019673551965	124,00	50
HKAPRO040	8054111931083	28,50	6
HKAPRO060	8054111931090	34,50	6
HKAPRO080	8054111931106	37,50	6
HKAPRO100	8054111931113	42,50	6
HKASPM040	8054111931168	50,00	7
HKASPM060	8054111931175	60,00	7
HKASPM080	8054111931182	67,00	7
HKASPR040	8054111931120	35,50	7

Codice	EAN	Listino (+IVA)	Pag.
HKASPR060	8054111931137	43,50	7
HKASPR080	8054111931144	54,00	7
HKASPR100	8054111931151	64,00	7
<b>HTA</b>			
HTA04011522	3157625780507	3,20	83
HTA06011522	3157625780514	3,20	83
HTA08011522	3157625780484	3,20	83
HTA10011522	3157625780521	3,20	83
HTA12011522	3157625780491	3,20	83
HTA190000	8019673511197	37,80	35
HTA190005	8019673571115	85,20	35
HTA250000	8019673511258	77,80	35
HTA250005	8019673571122	185,20	35
HTA3100600	8054111930246	95,00	71
HTA3101000	8054111930253	108,00	71
HTA40018011	4250155823597	56,80	14
HTA4100971	4034379005188	24,20	75
HTA503701K	4034379005164	22,10	75
HTA503801K	4034379005171	26,30	75
HTA525401K	4034379005195	32,60	75
HTA525901K	4034379005201	36,80	75
HTA735604	8717574013047	37,80	150
HTA735605	8717574013054	44,20	150
HTA735607	8717574013078	11,30	150
HTA735608	8717574013085	11,30	150
HTA735609	8717574013092	11,30	150
HTA750990K	4034379000022	10,70	77
HTA750991K	4034379000039	11,80	77
HTA750992K	4034379000046	18,30	77
HTA750993K	4034379000053	10,70	77
HTA750994K	4034379000060	11,80	77
HTA750995K	4034379000077	18,30	77
HTA750997K	4034379000091	24,80	77
HTA750998K	4034379000107	28,90	77
HTA750999K	4034379000114	62,10	77
HTA751000K	4034379003436	32,10	77
HTA751002K	4034379000145	30,20	77
HTA751004K	4034379003429	28,90	77
HTA751005K	4034379000121	30,20	77
HTA751008K	4034379000183	100,00	77
HTA751009K	4034379000176	100,00	77
HTA751028K	4034379000442	23,40	77
HTA751037K	4034379000138	31,30	77
HTA751131	8717574057782	13,70	75
HTA751132	8717574057799	13,70	75
HTA751135	4034379004952	172,60	76
HTA751136	4034379004969	57,80	76
HTA751221	8717574057805	22,60	75
HTA751222	8717574057812	23,70	75
HTA751590K	4034379000190	8,50	76
HTA751591K	4034379000206	8,50	76
HTA751592K	4034379000213	15,60	76
HTA751593K	4034379000084	20,70	76
HTA751594K	4034379000220	22,10	76
HTA751596K	4034379003399	22,10	76
HTA751597K	4034379003405	20,70	76
HTA753600K	8717472813695	38,90	151
<b>HTR (RICAMBI)</b>			
HTR308471	4966375124368	12,13	184

Codice	EAN	Listino (+IVA)	Pag.
HTR309922	4966375226116	64,65	184
HTR314740	4966375263814	15,55	126
HTR324141	4966375604006	29,62	90
HTR335781	4549115039605	58,32	184
HTR335782	4549115039612	13,42	184
HTR930038	4966375437130	56,89	184
HTR980927	4966375112747	57,91	184
HTR981840	4966375124375	7,46	184

## ORGANIZER

ORGANIZER1	8054111930703	73,60	155
ORGANIZER2	8054111930710	73,60	155
ORGANIZER3	8054111930727	73,60	155
ORGANIZER4	8054111930734	73,60	155

## UB

UB18DAW4Z	4966376328734	129,00	180
UB18DBW4Z	4966376402069	91,00	179
UB18DCW4Z	4966376402120	146,00	179
UB18DDW4Z	4966376402168	237,00	179
UB18DEW4Z	4966376408733	36,00	179
UB18DFW4Z	4966376408764	46,00	179
UB18DGLLOZ	4966376317707	69,00	181
UB18DJLLOZ	4966376317745	38,00	181

## UC

UC10SL2W0Z	4966376317936	49,00	170
UC12SLW0Z	4966376325665	49,00	177
UC18YFSLW0Z	4966376318209	55,00	177
UC18YFSLWEZ	4966376409747	200,00	173
UC18YFSLWFZ	4966376409778	150,00	173
UC18YGL2W0Z	4966376318407	45,00	170
UC18YKSLW0Z	4966376318537	52,00	177
UC18YSL3W0Z	4966376318780	58,00	177
UC18YSL3WEZ	4966376328604	276,00	176
UC18YSL3WFZ	4966376332205	390,00	176
UC18YSL3WGZ	4966376409716	239,00	173
UC18YTSLW0Z	4966376330928	196,00	177
UC18YTSLW1Z	4966376338153	196,00	178
UC36YSLW0Z	4966376318995	75,00	177
UC35FLW0Z	4966376319084	43,00	170

## UF

UF18DSALLOZ	4966376319268	123,00	181
-------------	---------------	--------	-----

## UR

UR18DSALW4Z	4966376319596	129,00	183
UR18DSDLW4Z	4966376319633	207,00	182







## Servizio assistenza

Per qualsiasi evenienza puoi contattare il nostro Team di esperti, dal lunedì al venerdì, dalle ore 8:00 alle 17:30

## Area commerciale

---

email: [ordini@hikoki-powertools.it](mailto:ordini@hikoki-powertools.it)

### Ufficio vendite

tel. 0444 548111

### Ufficio ordini ricambi

tel. 0444 548135

## Assistenza tecnica

---

email: [service@hikoki-powertools.it](mailto:service@hikoki-powertools.it)

### Ufficio tecnico

Power Tools

tel. 0444 548156

tel. 0444 548158

OPE

tel. 0444 548159

## Amministrazione

---

email: [amministrazione@hikoki-powertools.it](mailto:amministrazione@hikoki-powertools.it)

### Ufficio clienti

tel. 0444 548186



## Controllo qualità

In base ad un rigoroso programma di controllo della qualità, tutti i nostri prodotti sono sottoposti a stretti controlli e prove durante ogni fase della produzione. Ogni singolo pezzo viene meticolosamente esaminato dai nostri esperti già nella catena di montaggio per garantire un ottimo funzionamento ed un assemblaggio perfetto.



## Garanzia

Il nostro principale interesse è la soddisfazione del cliente, per questo ogni elettro utensile viene attentamente esaminato, controllato e garantito da qualsiasi difetto. Ogni elettro utensile con difetti di costruzione o di funzionamento che non sono attribuibili a normale usura, a sovraccarico, a cattivo uso o negligenza verrà riparato senza alcuna spesa dal più vicino centro assistenza autorizzato secondo la vigente normativa europea in materia: 24 mesi di garanzia per l'utente privato e 12 mesi per l'utente professionista.



## Sicurezza

I nostri utensili elettrici sono progettati e prodotti per garantire la massima sicurezza e sono forniti di frizione, protezioni di sicurezza, ed altri diversi dispositivi. Tutti i nostri elettro utensili sono dotati di doppio isolamento e possono essere utilizzati senza massa a terra esterna. Con particolare riguardo alla prevenzione degli infortuni, progettiamo i nostri prodotti in modo da convogliare i residui della lavorazione lontano dall'operatore.

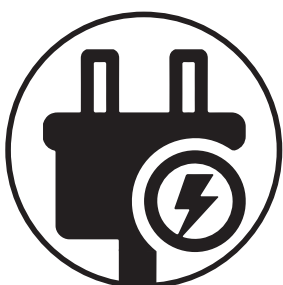

## Potenza

I nostri elettro utensili utilizzano motori progettati in maniera ottimale grazie alla lunghissima esperienza nel settore. Per quanto riguarda gli elettro utensili a filo, i valori di potenza assorbita (W) sono riferiti ad una tensione nominale di rete di 230 V con una frequenza di 50 - 60 Hz.

## CONDIZIONI GENERALI DI VENDITA

HiKOKI Power Tools Italia S.p.a. è soggetta alla direzione e al coordinamento di Koki Holdings Co., Ltd. l'ordine è sempre impegnativo per il cliente ed è accettato senza alcun termine ultimo di consegna. Eventuali ritardi non danno diritto ad indennizzo o a storni di vendita. La merce viaggia per conto e rischio del committente anche se venduta franco destino. non si accettano resi se non preventivamente autorizzati. Le immagini contenute nel presente catalogo sono da ritenersi puramente indicative. HiKOKI Power Tools Italia S.p.a. si riserva di apportare in qualsiasi momento migliorie ai modelli senza doverne dare preavviso. Iscrizione registro RAEE IT08020000001314

## **HiKOKI Power Tools Italia S.p.a.**

Via Piave, 35 - 36077 Altavilla Vicentina (VI)

**Tel.** 0444 / 548111

**Fax** 0444 / 548110

[info@hikoki-powertools.it](mailto:info@hikoki-powertools.it)

Seguici sui nostri social networks  
e rimani informato su HiKOKI



[hikoki-powertools.it](http://hikoki-powertools.it)

## **Koki Holdings Co., Ltd.**

Shinagawa Intercity Tower A, 20th floor15-1,  
Konan 2-chome, Minato-ku, Tokyo 108-6020, Japan

**Tel.** +81-3-5783-0601

**Fax** +81-3-5783-0709

[www.koki-holding.com](http://www.koki-holding.com)